

SIEMENS



Выключатели и розетки

DELTA

Каталог
ET D1

Издание
2015

Уточнения по заказу

Пояснения к данным по выбору и заказу

Класс поставки по времени (DT)

DT	Значение
▶	Предпочтительный тип
A	Два рабочих дня
B	Одна неделя
C	Три недели
D	Шесть недель
X	По запросу

К предпочтительным типам относятся те устройства, которые могут быть поставлены непосредственно с завода, т.е. в течение 24 часов.

Обычно при заказе стандартного количества продукты доставляются в течение определенных сроков поставки, отсчет которых начинается с момента принятия заказа.

В исключительных случаях фактическое время поставки может отличаться от указанного.

Время поставки действует для отгрузки с завода "Siemens AG" (готовые к отправке изделия).

Время транспортировки зависит от места назначения и способа доставки. Стандартное время транспортировки по Германии составляет один день.

Приведенные здесь классы поставки по времени соответствуют сроку действия данного печатного издания. Они постоянно оптимизируются. Соответствующие актуальные данные, см. на веб-странице www.siemens.com/industrymail.

Цена за единицу (PU)

Единица цены определяет количество штук, комплектов или метров, к которым применима указанная цена и масса.

Размер упаковки/упаковочная единица

Размер упаковки/упаковочная единица отражает количество, например, в штуках, комплектах или метрах, во вторичной упаковке:

- **Первое число** в графе "Размер упаковки/упаковочная единица" отражает минимальное количество, которое можно заказать. Может быть заказано только это количество или кратное ему.
- **Второе число** в в графе "Размер упаковки/упаковочная единица" показывает количество единиц продукции, содержащихся во вторичной упаковке (например в картонном ящике). Заказывать следует это количество или кратное ему, если желательно получить продукцию во вторичной упаковке.

Примеры:

Упаковка/ упак. ед.	Значение
1 шт.	Можно заказать одно изделие или кратное ему количество.
5 шт.	Например, в пакете 5 изделий. В связи с тем, что упаковка не может быть вскрыта, вы можете заказать только количество кратное количеству, находящемуся в упаковочном пакете, то есть: 5, 10, 15, 20 шт. и т.д.
5/100 шт.	например, 20 упаковочных пакетов, то есть в коробке находятся 100 штук. Если поставка может производиться только коробками вторичной упаковки, то следует заказывать количество, кратное количеству в коробке: 100, 200, 300 шт. и т.д. Если, например, заказываются 220 шт., то поставка будет включать две коробки по 100 изделий (= 200 шт.) и 4 упаковочных пакета по 5 изделий (= 20 шт.).
1 компл.	Комплект состоит из определенного количества различных деталей.

Вес

Указанный вес представляет собой вес нетто в кг и относится к единице цены (PU).

Примеры

DT	Артикул	PU (шт., компл., м)	Упаковка/ упак. ед.
A	5UB1908	1	1/10 шт.

DT: A = два рабочих дня
 PU (шт., компл., м) одна штука (к ней относится цена)
 Упаковка*/упак. ед. 1 = минимальное количество, которое можно заказать / 10 = количество во вторичной картонной упаковке

DT	Артикул	PU (шт., компл., м)	Упаковка/ упак. ед.
A	5TG4324	1	1/10 компл.

DT: A = два рабочих дня
 PU (шт., компл., м) один комплект* (к нему относится цена)
 Упаковка*/упак. ед. минимальное количество, которое можно заказать = комплект*
 * в данных для выбора и заказа указывается, что комплект состоит из одного модуля защиты от перенапряжения и одной крышки

DELTA

Выключатели и розетки

Каталог ET D1 · 2015



VDE
VERBAND DER
 DEUTSCHEN
 ELEKTROTECHNIKER
 СОЮЗ "ЭЛЕКТРОТЕХНИКА, ЭЛЕКТРОНИКА
 И ИНФОРМАЦИОННАЯ ТЕХНИКА"

Изделия и системы, которые приводятся в данном каталоге, разработаны и изготовлены с применением менеджмента качества согласно DIN EN ISO 9001:2000, сертифицированного Союзом "Электротехника, электроника и информационная техника".

Введение

1

Компоненты i-system

Программа i-system
 IP20, IP44, базовые
 компоненты



2

DELTA line
 IP20, IP44



3

DELTA miro
 IP20, IP44



4

DELTA profil
 IP20



5

DELTA style
 IP20, IP44



6

DELTA natur
 IP20



7

m-system
 IP20, для программы i-system /
 DELTA profil / DELTA style



8

**Изделия для открытой
 проводки**
 IP44, IP68



9

**Переключение/клавишное
 включение и выключение/
 регулировка света**



11

Датчики движения



12

Управление жалюзи



13

**Регулирование температуры
 помещений**



14

**Техника для передачи
 данных и связи**



15

Техническая информация

18



1/2	Программы DELTA
1/4	Простой и безопасный монтаж даже в сложных условиях
1/6	Компактные механизмы
1/8	Простота дооборудования и замены
1/10	Отличное решение для плоского дизайна
1/11	Степень защиты IP44
1/12	Совершенство вплоть до каждой детали
1/13	Устройства управления жалюзи DELTA
1/14	Диммеры DELTA
1/15	Датчики движения DELTA
1/16	Датчики движения DELTA reflex IP55
1/17	Регулировка комнатной температуры DELTA
1/18	Монтаж и демонтаж клавиш и рамок

Программы DELTA

Компоненты программы i-system

DELTA line



титаново-белый



электробелый



алюминиевый металл



черный металл

DELTA miro Glass

кристально зеленый/
алюминиевый металл

белый/титаново-белый

черный/
алюминиевый металлориент/
черный металларена/
электробелый

DELTA miro Aluminium

натур/
алюминиевый металлоксидный желтый/
электробелый

DELTA miro Wood

красный клён/
алюминиевый металлклён/
алюминиевый металлбук¹/
алюминиевый металлвишня¹/
алюминиевый металлвенге/
алюминиевый металл

DELTA miro Color



титаново-белый



электробелый



алюминиевый металл



черный металл

Программы DELTA

DELTA profil



титаново-белый



серебро

DELTA style



титаново-белый



платиновый металл

DELTA natur



светлый дуб



темный дуб



красный клён



клён



бук¹⁾



вишня¹⁾

m-system



титаново-белый



алюминиевый металл



черный металл



платиновый металл

Изделия для открытой проводки



DELTA fläche IP44



DELTA fläche IP68

¹⁾ оттенок, полученный морением.

Простой и безопасный монтаж - даже в сложных условиях

Если речь идет о том, чтобы установить механизм, обращаются к Вам. И никто другой не знаком с проблемой так хорошо: При устанавливаемых под штукатурку или оклеенных обоями механизмах недостаточное выравнивание со штукатуркой ведет к работе со сбоями. Или же механизмы криво сидят в стене. Последствия: скрипучие клавиши - особенно в комбинациях из нескольких штук. Теперь с этим покончено благодаря нашей оригинальной, продуманной и хорошо заре-

комендовавшей себя системе установки между механизмом и клавишей. Она обеспечивает высокую надежность переключения при криво вставленных механизмах, выступающих на 3 мм из штукатурки, и быстрый монтаж и демонтаж даже в сложных условиях. Предотвращаются последующие работы по исправлению дефектов у клиента. Это сэкономит Вам много времени и дополнительных затрат.

Оригинальная, продуманная, хорошо зарекомендовавшая себя система

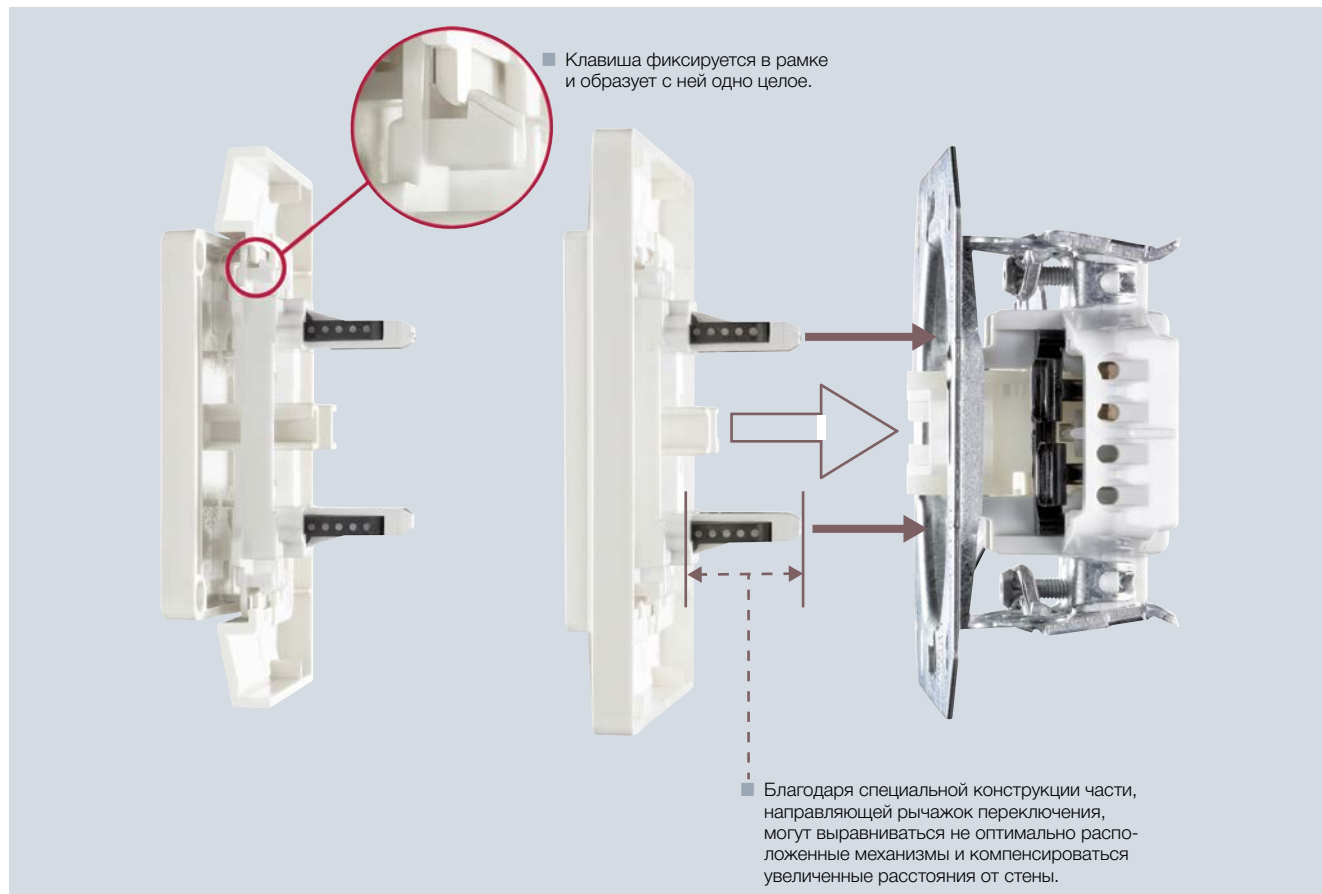

Простой и безопасный монтаж -
даже в сложных условиях

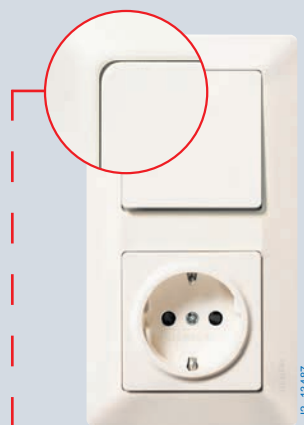

- Всегда одинаковый размер зазора, даже при неравномерно установленных механизмах или увеличенных расстояниях от стены.

- Подвижный переключающий рычажок имеет достаточный зазор, вследствие чего надетая на него клавиша с рамкой может быть идеально адаптирована к поверхности стены.

- 3 мм для компенсации неровностей штукатурки обеспечивают надежное функционирование даже при экстремальных условиях неровных стен.

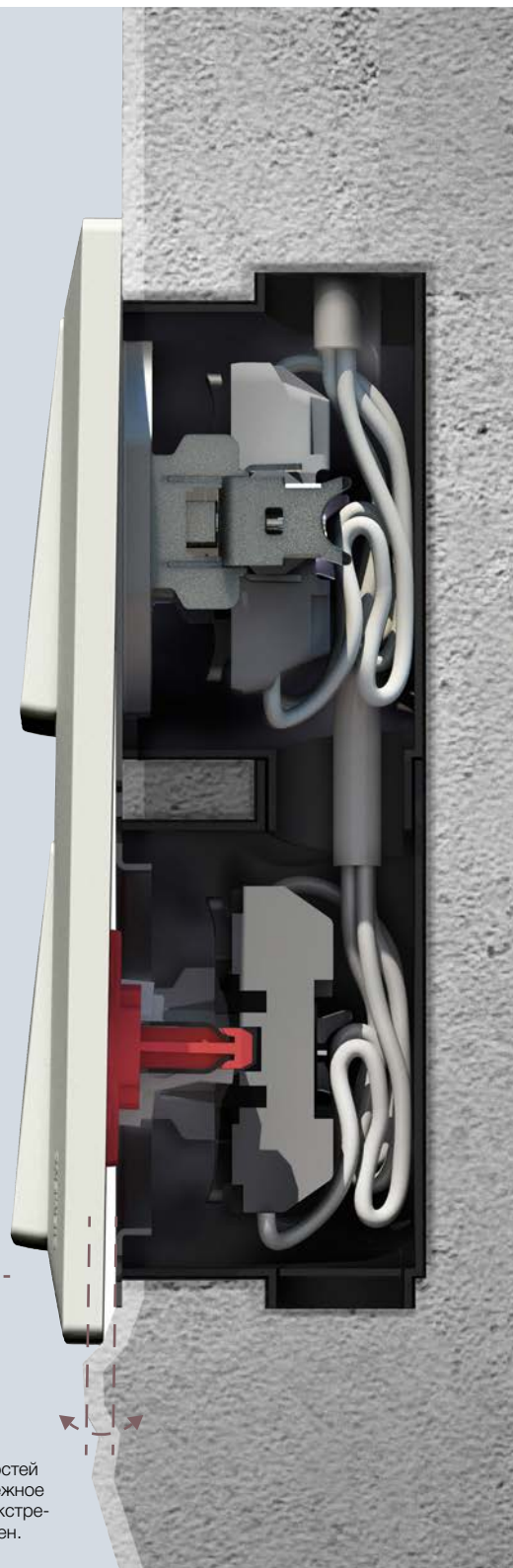

Компактные механизмы

Что Вы ожидаете от нашего механизма? Понятно, что прежде всего он должен обеспечивать простоту монтажа. При наших механизмах достаточно несколько движений руки, чтобы они надежно сидели в стене. Они должны обеспечивать Вам ком-

форт. Цоколь механизмов имеет особо компактную конструкцию. Благодаря этому остается больше места для подключения.

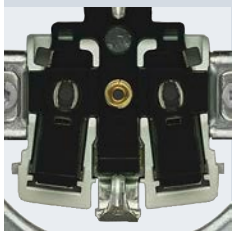

- Тот, кто монтирует механизмы, знает, что провода часто с трудом отсоединяются от зажимов. У нас это не так. Благодаря легкодоступным и эргономичным разъединительным рычажкам это происходит лишь с небольшим нажатием и без опасности получить травму.

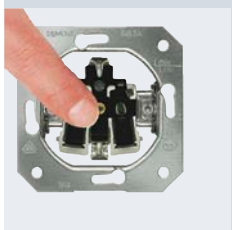

- Для защиты от прикосновения токопроводящие детали покрыты изоляцией, которая обеспечивает защиту даже при снятой декоративной части, например, при малярных работах или при наклеивании обоев.



- Подключение проводов происходит быстро и без проблем путем вставки одножильных проводов сечением $1,5 \text{ мм}^2$ или $2,5 \text{ мм}^2$ в отверстия для ввода в форме воронки. Благодаря единой длине участков со снятой изоляцией у выключателей и розеток отпадает необходимость в регулировке инструмента для снятия изоляции.

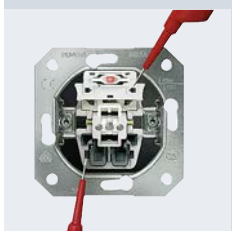

- Даже при установке элемента подсветки провода остаются легкодоступными для измерения индикатором Duspol.

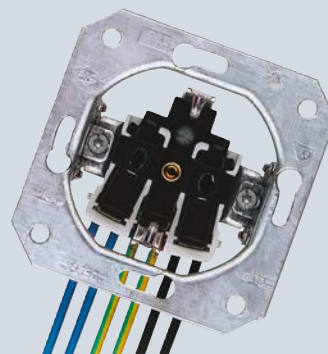

- Спаренные зажимы для подключения находятся с одной стороны и хорошо видны, чтобы можно было быстро произвести подключение.

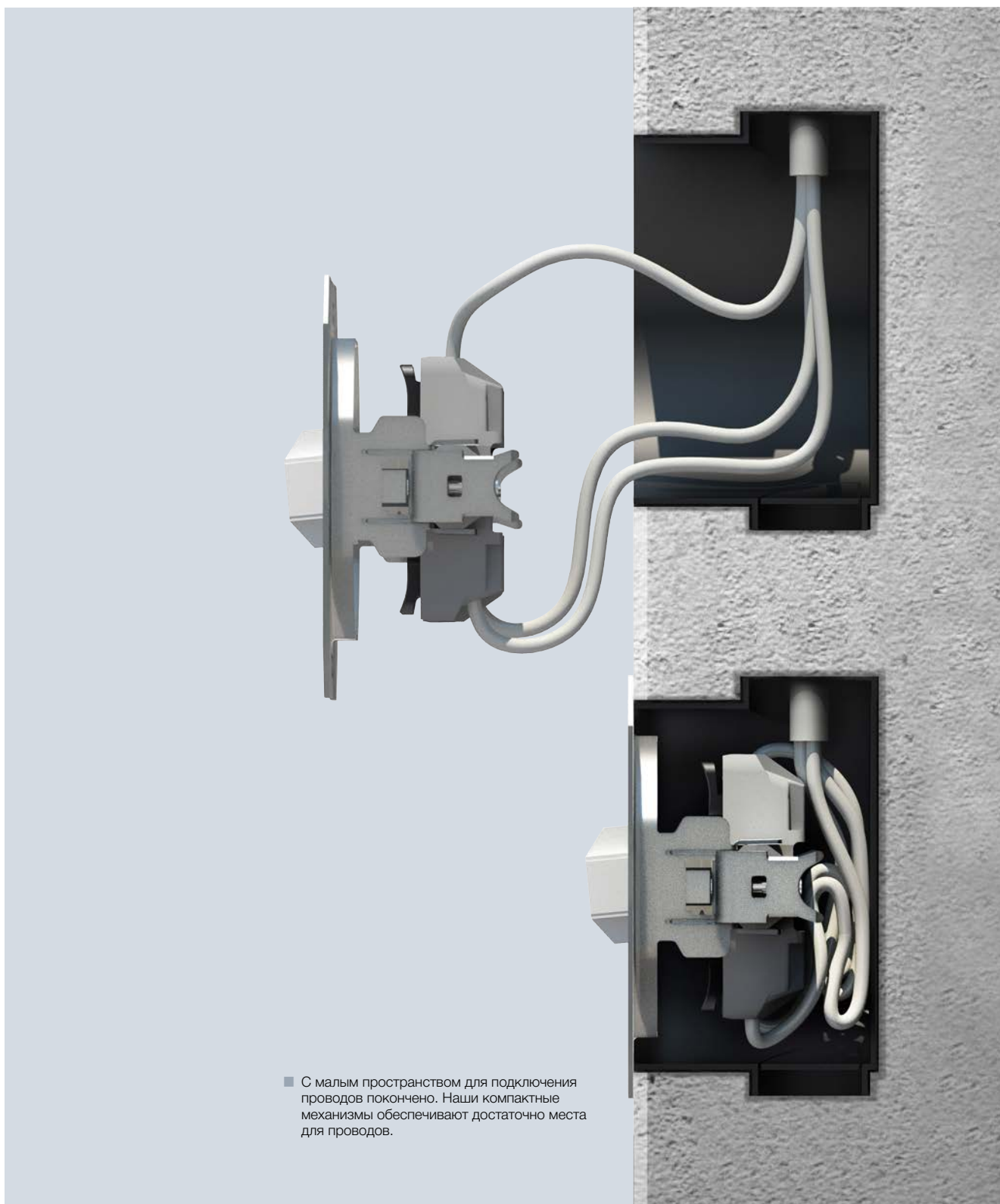

- С малым пространством для подключения проводов покончено. Наши компактные механизмы обеспечивают достаточно места для проводов.

Простота дооборудования и замены

Хотите ли Вы добавить дополнительные функции или же заменить компоненты, модульная концепция и вставная техника позволяют Вам легко сделать это.

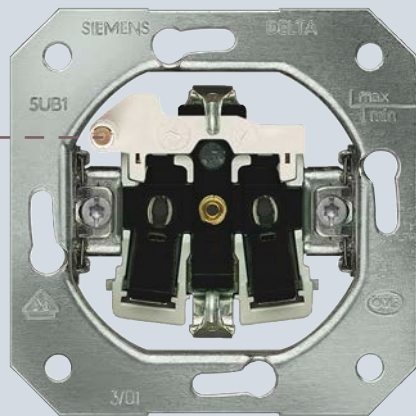

- Наши розетки имеют модульную конструкцию. Это означает, что с помощью одного механизма розетки можно также реализовать защиту от перенапряжений и рабочую индикацию посредством установки дополнительных модулей. Дооборудование уже установленной розетки возможно в любое время.



Запасная лампа тлеющего разряда для розеток SCHUKO®

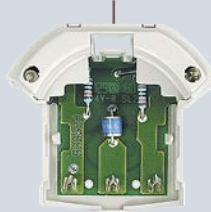

Модуль защиты от перенапряжения



Установленный модуль защиты от перенапряжения

Простота дооборудования и замены

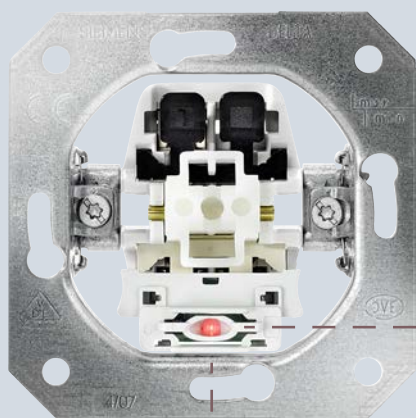

- При замене элемента подсветки также не требуется демонтаж механизма. Например, светодиоды просто вставляются спереди и могут заменяться в процессе эксплуатации.

- Для розеток SCHUKO® с защитой от перенапряжения достаточно стандартной монтажной коробки глубиной 40 мм. А так как при установке модуля спаренные зажимы остаются свободными, не нужно устанавливать дополнительные зажимы для сквозного проводного соединения.

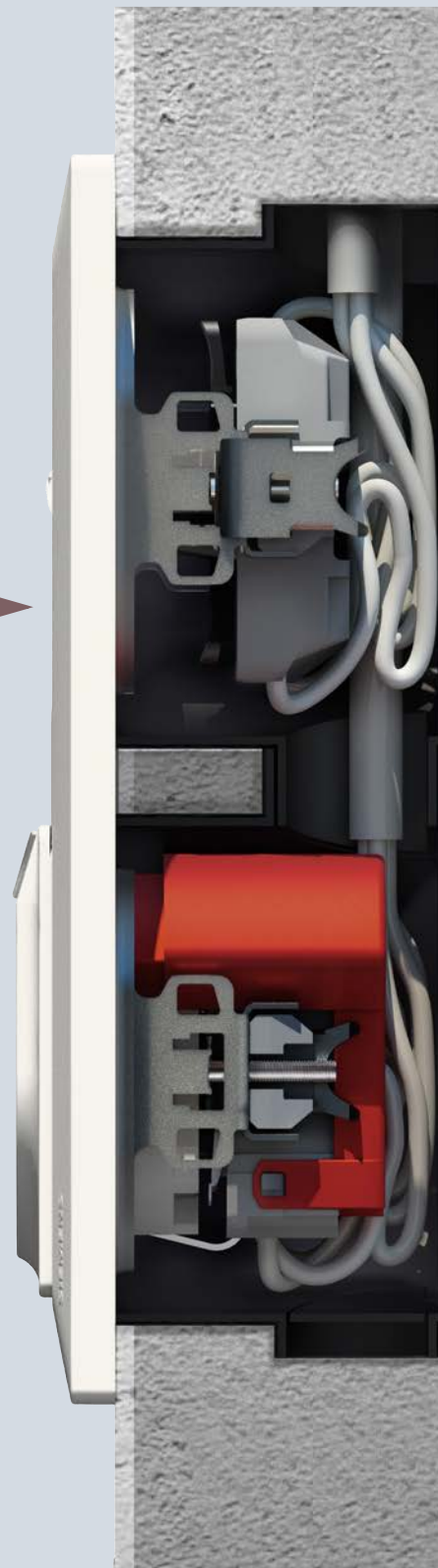

Отличное решение для плоского дизайна

Выключатели и розетки должны соответствовать индивидуальным требованиям к конструкции. Они, как правило, всегда на виду.

И причем в течение длительного времени. Но дизайн - это больше, чем внешний вид. В первую очередь, он должен быть функциональным.

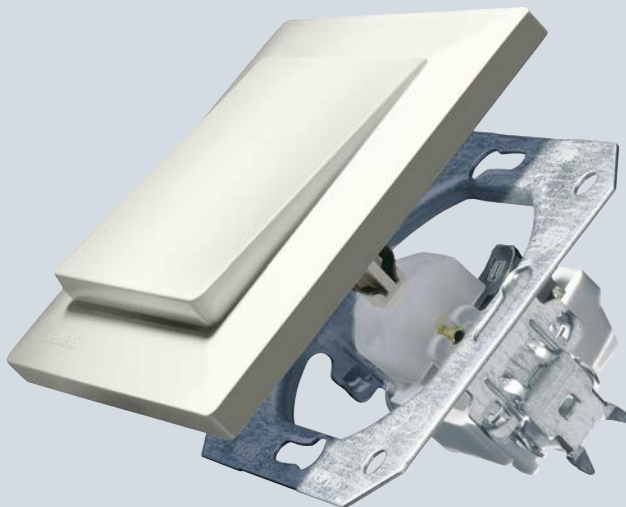

■ По сравнению с выключателями и розетками других изготовителей с обычной конструкцией компания "Сименс" при применении стандартизированных коробок для скрытого монтажа имеет на рынке самые плоские выключатели.

■ В данном случае важную роль играет правильный материал. Кто хочет быстро монтировать, должен иметь возможность положиться на качество материала. Детали из терморезистивной пластмассы ломаются, если они падают или их сильно затянуть. К тому же поверхности терморезистивной пластмассы имеют неравномерный дешевый вид. Поэтому у нас все пластмассовые декоративные детали делаются из термопласта. Небольшие деформации не приводят к поломке. Кроме того, блестящие поверхности термопласта легко очищаются и отлично защищены от пожелтения и загрязнения.

Степень защиты IP44

Степень защиты IP44 может быть реализована без изменения рамок в программе i-system (DELTA line, DELTA miro) и в программе для выключателей DELTA style. Для ванной комнаты, установки снаружи или в подвале требуется только один комплект уплотнителей.

Кроме того, модель DELTA line с новым корпусом для наружного монтажа может устанавливаться поверх штукатурки в одинарном, двойном или тройном исполнении. Это - единственно возможная комбинация со степенью защиты IP44!

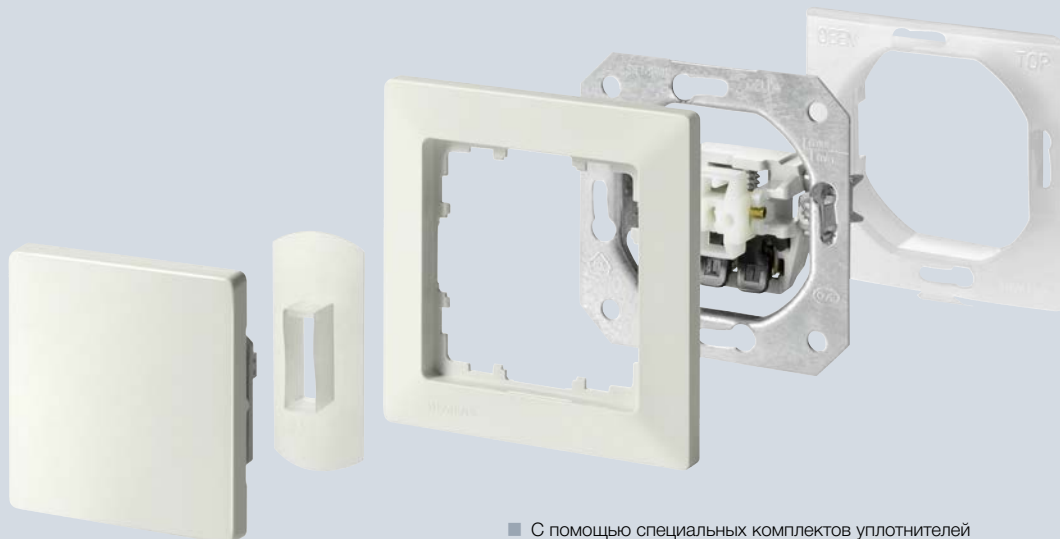

- С помощью специальных комплектов уплотнителей выключатели и розетки из программы i-system (DELTA line, DELTA miro), а также модель DELTA style могут быть без проблем переоборудованы для степени защиты IP44.



- Корпус для открытой проводки DELTA style. Его можно приобрести также и в исполнении DELTA line Единственный в своем роде в комбинации со степенью защиты IP44.

Совершенство вплоть до каждой детали

Не имеет значения, как Вы на это смотрите, но наши механизмы совершенны до мельчайших деталей.

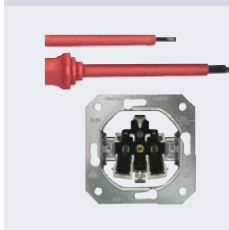

- Благодаря нашим новым комбинированным винтам для отверток типа Torx и отверток для винтов с шлицевой головкой исключается соскальзывание рабочего конца отвертки. Винт закручивается в металл с метрической резьбой. Низкие крутящие моменты обеспечивают возможность надежного крепления механизма и при ручном монтаже с помощью отвертки. Срыв резьбы практически исключается.



- Длина снимаемой изоляции с указанием допусков показана для Вас на скобе для подвешивания и на дне цоколя. Это позволяет избежать ошибок, которые возникают вследствие слишком короткого участка со снятой изоляцией на проводе. Благодаря единой длине участка со снимаемой изоляцией 10 мм для всех вариантов выключателей, включая розетки SCHUKO®, отпадает необходимость в регулировке длины снимаемой изоляции на инструменте.



- Теперь Вы сразу узнаете, как подключается механизм. Схема подключения и номер изделия на обратной стороне цоколя, показывающая правильное подключение в соответствии с положением, исключают ошибки при монтаже вследствие неправильного подключения.



- Благодаря применению стержневой пружины механизм возврата захватов в исходное положение не подвергается старению и реверсно срабатывает даже при повторном монтаже.

- При более глубоких механизмах Вы можете применять наши дополнительно устанавливаемые удлинительные захваты. Они обеспечивают возможность надежной фиксации даже при конструктивных изменениях, например, при укладке плитки. К тому же они просто устанавливаются без необходимости демонтажа обычных захватов.

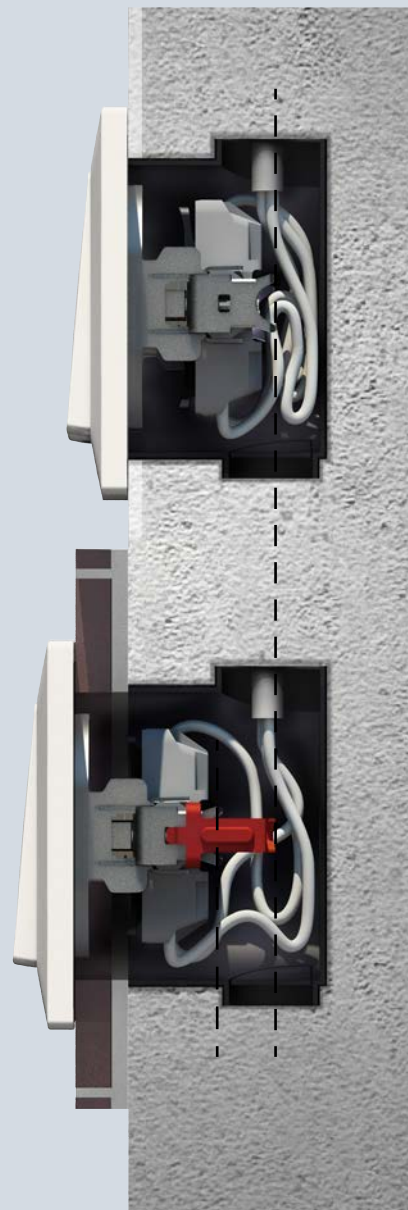

Устройство управления жалюзи DELTA

Насколько просто можно добавить комфорта и безопасности для родного дома, показывает, например, наше устройство управления для жалюзи. В данном отношении мы разработали новые варианты применения, которые везде исполнят Ваше желание жить комфортнее, безразлично, в новом строении, в случае дополнительной установки или после ремонта.

К тому же с помощью новых функций Вы всегда предложите Вашим клиентам подходящее решение в желаемом дизайне DELTA, все равно, будет ли это локальное или центральное управление, управление в зависимости от освещения или от времени, посредством солнечного датчика или переключателя с таймером

Групповое и центральное устройства управления жалюзи

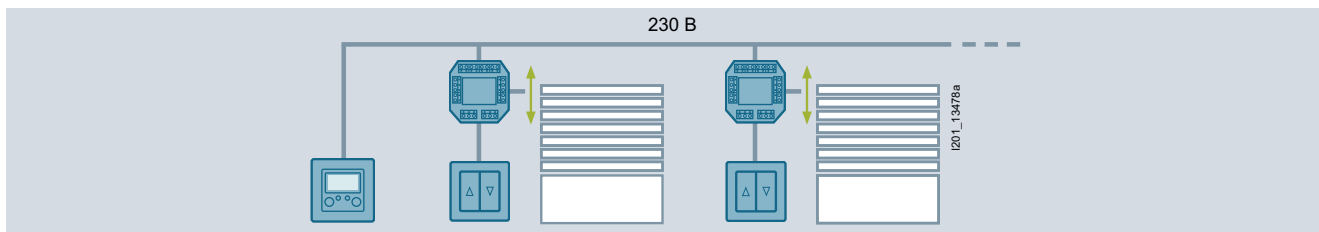

Решение с жалюзиным реле и традиционным клавишным переключателем

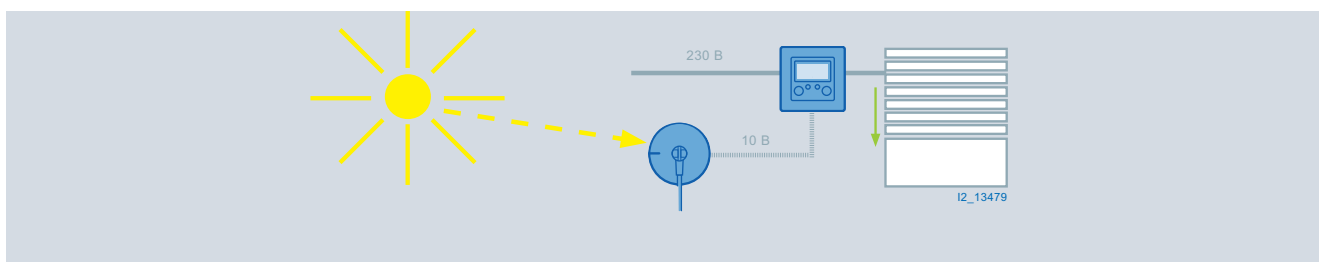

Устройство управления для жалюзи с солнечным датчиком (принадлежности для устройства управления жалюзи "Комфорт")



Устройство управления жалюзи "Комфорт"



Компактное устройство управления для жалюзи с разделительным реле

Диммеры DELTA

Диммеры создают атмосферу. Будь то затухающее освещение для стильного ужина или освещение для работы, адаптированное к условиям окружающей среды. Простое и приятное световое оформление лежит в основе привлекательности диммеров. Новая серия изделий DELTA включает устройства для управления всеми ходовыми видами ламп. К ним относятся лампы накаливания, высоковольтные галогенные лампы, люминесцентные лампы, а также низковольтные галогенные лампы с магнитным или электронным трансформатором.

Диммеры с поворотным переключателем

Путем поворачивания переключателя диммера устанавливается желаемое значение яркости света, нажатием на него свет включается или выключается. Диммеры с поворотным переключателем могут также применяться в схемах перекрестного включения и выключения и в схемах включения и выключения с двух мест.

Универсальные диммеры

Универсальный диммер может применяться для многих видов ламп: лампы накаливания, высоковольтные галогенные лампы, люминесцентные лампы, а также низковольтные галогенные лампы с магнитным или электронным трансформатором. Управление клавишным диммером является особенно комфортным. Включение и выключение производятся так же просто, как при обычном выключателе света. Возможно непосредственное регулирование интенсивности света в сторону увеличения и уменьшения до желаемого значения. Функция памяти обеспечивает возможность сохранения желаемого значения яркости света, которое устанавливается диммером при включении. Кроме того, универсальный диммер можно включать и управлять им с различных мест с помощью обычных клавишных выключателей.

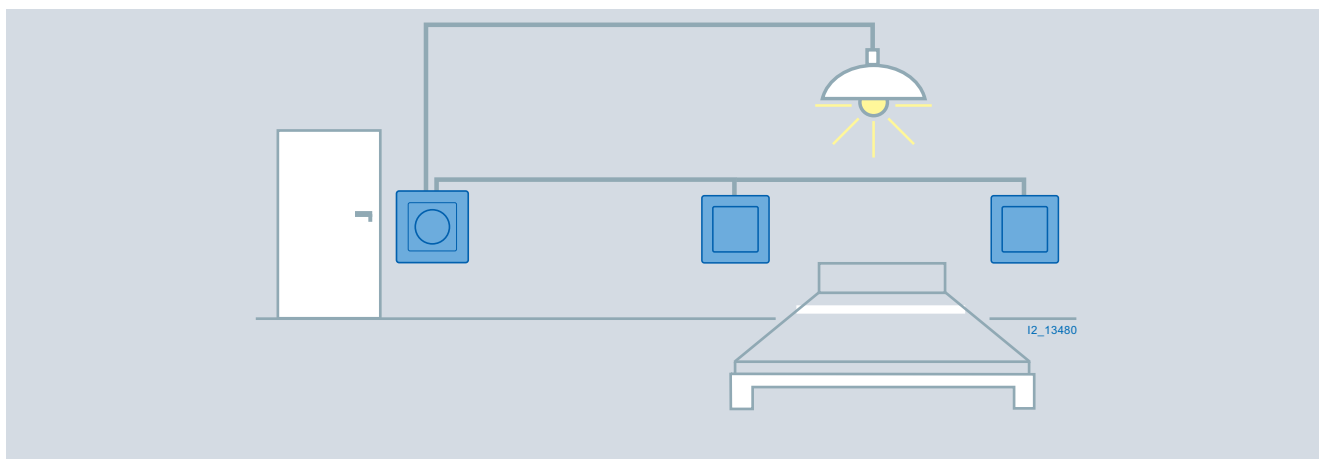

Объединение в сеть обеспечивает возможность управления сенсорным диммером несколькими обычными клавишными выключателями (графические изображения с выключателями DELTA line, титаново-белого цвета)



Диммеры с поворотным переключателем



Универсальные диммеры

Датчики движения DELTA

Когда свет особенно нужен, так это при входе в темную проходную зону. Применение датчиков движения рекомендуется прежде всего для автоматического включения света на входных и лестничных площадках, в гаражах, подвальных помещениях или туалетах.

При обоих вариантах комфорт является стандартом

Кто принимает решение в пользу стандартного варианта, получает жестко установленное время до отключения, составляющее две минуты, а также возможность установки значения яркости и чувствительности.

А вариант «Комфорт» дополнительно обеспечивает при этом еще и

- возможность установки времени до отключения в диапазоне от 10 секунд до 30 минут;
- возможность включения звонка в области двери или входа;
- «режим обучения», т.е. путем накрывания рукой можно ввести в память актуальное значение яркости;
- выбор между режимами эксплуатации «включение на длительное время», «выключение на длительное время» или «автоматический режим» возможен для пользователя в любое время.

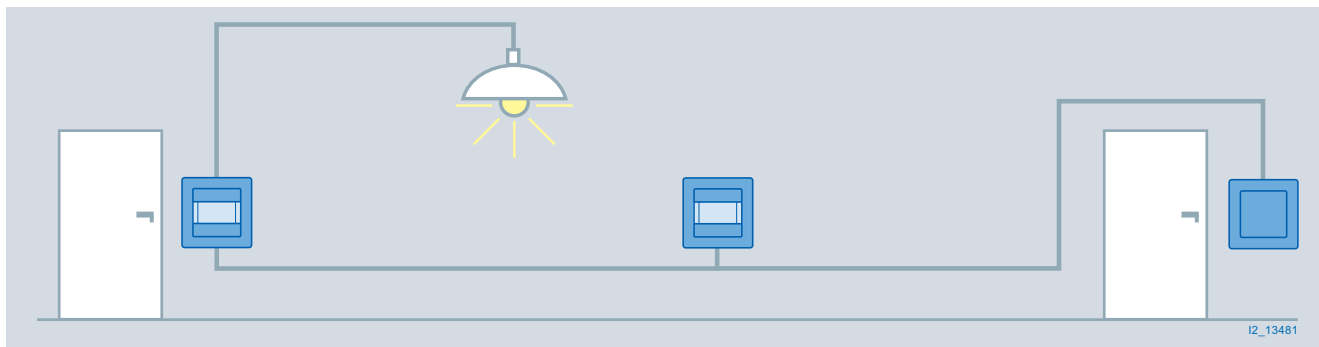

Если зоны чувствительности датчика движения недостаточно, Вы можете соответствующим образом расширить ее с помощью дополнительного оборудования (графика в дизайне выключателей DELTA line, титановобелого цвета)



Насадка с датчиком движения



Насадка с датчиком движения «Комфорт»

Датчики движения DELTA reflex IP55

Снятие упаковки и подключение ... все готово и нет необходимости во втором посещении строительной площадки



Новый датчик движения DELTA reflex IP55 отличается от стандартных датчиков движения точно установленными значениями, которые регулируются с помощью потенциометра. Отпадает необходимость в посещении строительной площадки с целью наладки. Комфортабельный монтаж. Монтаж проводки производится просто и быстро в клеммной коробке. После этого датчик движения просто вставляется. Запуск датчика движения в эксплуатацию производится автоматически.

Датчик движения DELTA reflex IP55 можно получить для двух различных видов зон наблюдения: 120° и 290°. Исполнение для 290° может быть с дистанционным управлением.

Новый датчик движения DELTA reflex IP55 отличается особо привлекательным дизайном.

Преимущества

- немедленный запуск в эксплуатацию
- предварительно установленный режим эксплуатации с двумя минутами до срабатывания и значением яркости 7 люкс
- точно устанавливаемые значения сумеречного времени и времени до срабатывания, благодаря чему исключается необходимость в посещении строительной площадки для наладки
- комфортабельный монтаж путем установки датчика движения в клеммной коробке
- автоматическая тестовая эксплуатация после первоначального подключения напряжения
- удобное изменение предварительно установленного значения яркости и времени до срабатывания посредством нажатия клавиши
- универсальность применения: монтаж на стене, потолке или в углу
- привлекательное соотношение «цена-качество»
- привлекательный дизайн
- может быть получен в титановобелом цвете и цвете «антрацит»
- дополнительные функции благодаря дистанционному управлению при исполнении 290° IR

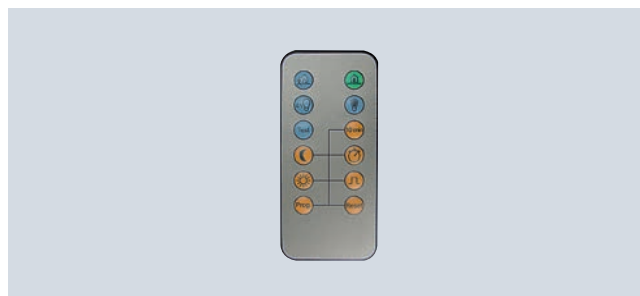

Регулировка комнатной температуры DELTA

Наши регуляторы температуры помещения привнесут больше комфорта и удобства в Ваш дом – но, естественно, в подходящем дизайне программы DELTA.

**Регулятор температуры помещения,
размыкающий контакт/переключающий контакт**

- для электрических и водяных конвекторов, систем управления насосами и котлами
- для регулирования системы отопления или охлаждения

**Регулятор температуры помещения,
трехпозиционный переключатель**

- для электрических и водяных конвекторов, систем управления насосами и котлами
- таймерная автоматика посредством поступающего извне сигнала, всегда комфортная температура или снижение температуры в ночное время благодаря перемодуляции сигнала времени



Регулятор температуры помещения,
размыкающий контакт/
переключающий контакт



Регулятор температуры помещения,
трехпозиционный переключатель



Регулятор температуры помещения,
непосредственное отопление
нагретым полом

**Регулятор температуры помещения,
отопление непосредственно нагревом пола**

- для регулирования напольного аккумуляционного отопления и электрического отопления нагретым полом с нагревательными матами
- основной тип регулятора состоит из двух частей: устройство управления (для установки желаемой температуры пола) и дистанционный датчик (в полу для контроля установленной температуры)

Монтаж и демонтаж клавиш и рамок



Клавиша и рамка соединяются фиксаторами в единое целое. Остается только вставить комбинацию из клавиши и рамки в механизм, и ... готово.

При нескольких рамках образ действий такой же.



Клавиши всегда отсоединяются от механизма с рамкой, т.е. рамка рукой или небольшой отверткой приподнимается за край, вследствие чего клавиша выходит из своего крепления.



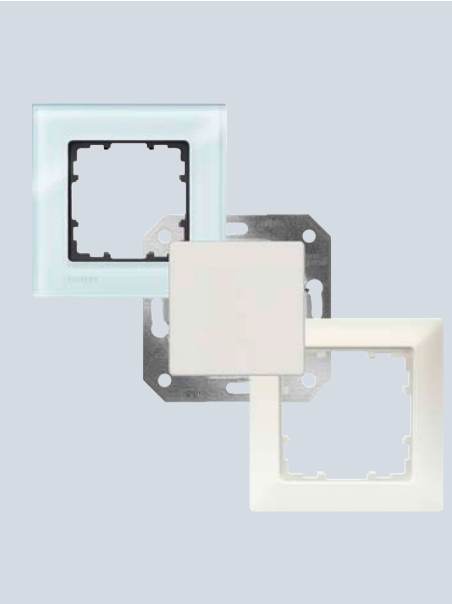

2/2	Введение
2/5	Клавишные и кнопочные выключатели
2/10	Розетки
2/18	Международные штекерные разъёмы
2/19	Устройства управления жалюзи
2/24	Управление освещением
2/25	Датчики движения
2/27	Регулировка комнатной температуры
2/29	Подключение коммуникационных систем
2/31	RF / TV / SAT розетки
2/32	Выравнивание потенциалов
2/32	Основание для модулей DELTA line и DELTA miro
2/33	Программа для школ
2/34	Дополнительные устройства
2/36	Принадлежности и запасные части

Расцветки и формы в программе i-system

Рамки с дизайном DELTA line



титаново-белый



электробелый



алюминиевый металлик



черный металлик

Рамки с дизайном DELTA miro



DELTA miro Glass/
титаново-белый



DELTA miro Aluminium/
титаново-белый



DELTA miro Wood/
алюминиевый металлик



DELTA miro Color/
титаново-белый

Применение программы i-system

Все компоненты программы i-system можно комбинировать

- с рамками программы DELTA line или
- с рамками программы DELTA miro.

Комбинация программы i-system с программами DELTA line и DELTA miro

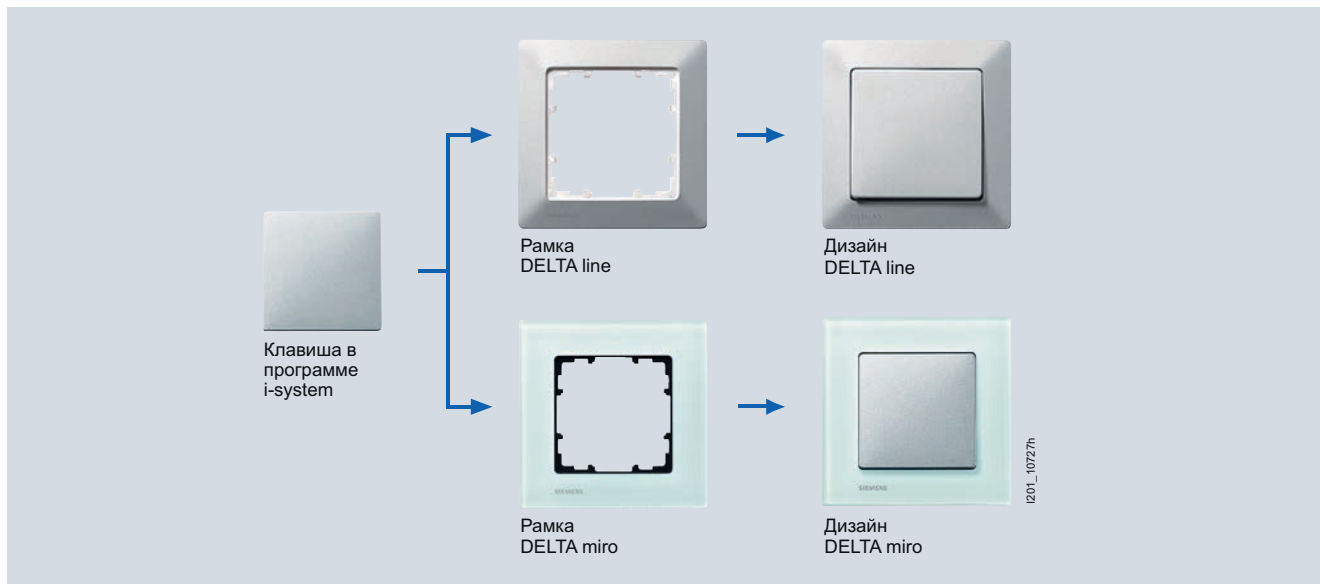

Введение

Комбинированные винты для отвертки Torx T10 и для отвертки для винтов с шлицевой головкой

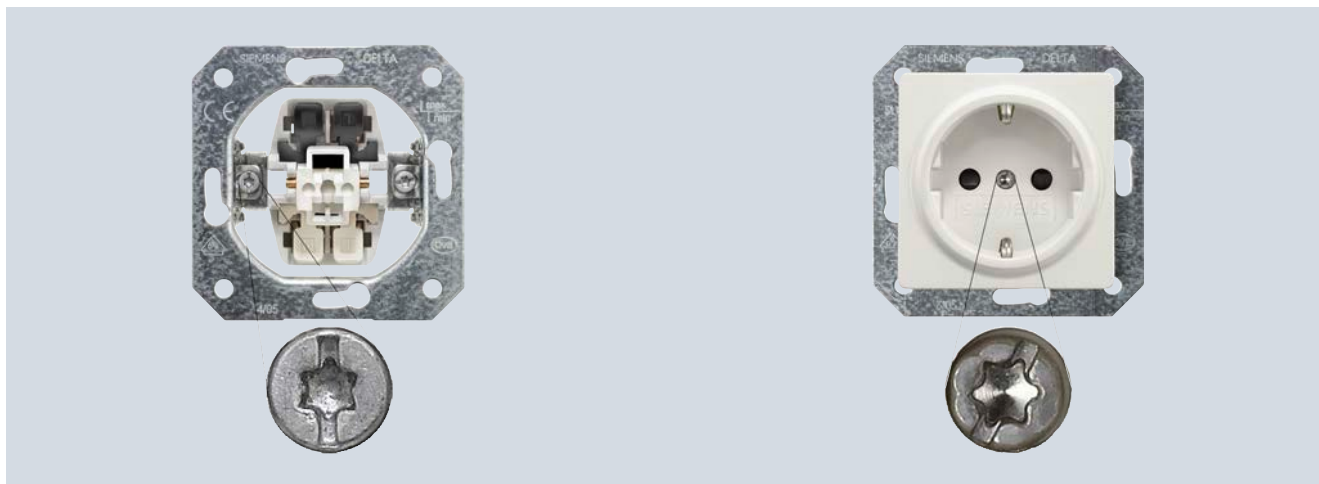

Электроустановочные механизмы для выключателей и всех розеток SCHUKO® из программы DELTA постепенно оснащаются, начиная с 11/2008, новыми комбинированными винтами.

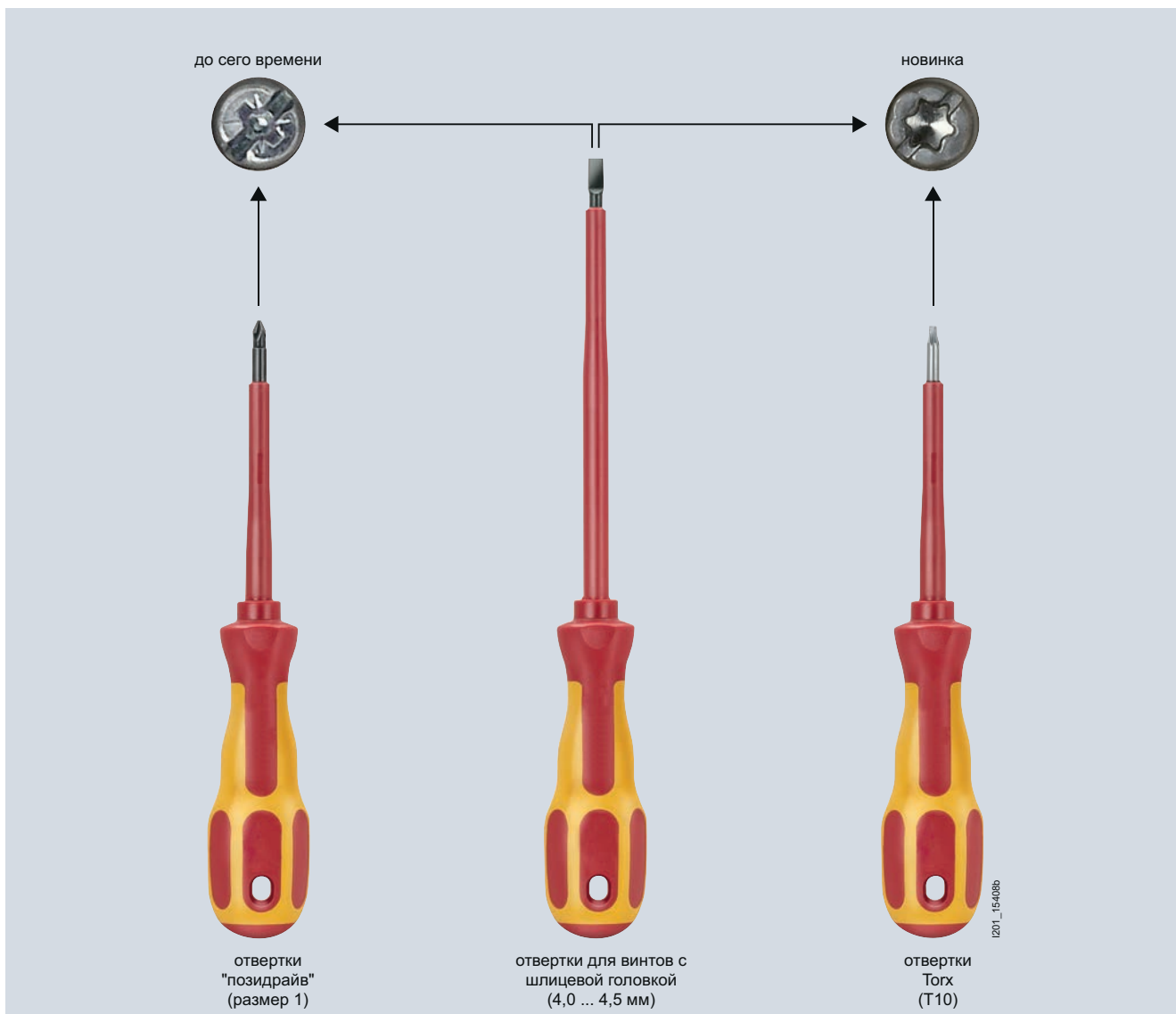



Применение различных отверток при прежнем и при новом комбинированном винте.

Данные для выбора и заказа

Исполнение	DT	Артикул	PU (шт., компл., м)	Упаковка/упак. ед.																																				
Общие данные <ul style="list-style-type: none"> Размер клавиш: 55 мм x 55 мм Степень защиты: IP20 																																								
Примечание <ul style="list-style-type: none"> цвет алюминиевый металл ик идентичен серебристому (DELTA profil) цвет черный металл ик идентичен цвету "антрацит" (DELTA profil) 																																								
<table border="1"> <thead> <tr> <th>Примечание</th> <th>Раздел</th> <th>Стр.</th> <th></th> <th></th> <th></th> </tr> </thead> <tbody> <tr> <td>Удлинительные захваты, см. ...</td> <td>Функции / Переключение/Клавишное включение и выключение/Регулировка света / Принадлежности и запасные части</td> <td>11/18</td> <td></td> <td></td> <td></td> </tr> <tr> <td>все представленные здесь клавиши можно комбинировать с рамками программы DELTA line, см. ...</td> <td>Дизайн / DELTA line</td> <td>3/5</td> <td></td> <td></td> <td></td> </tr> <tr> <td>все представленные здесь клавиши можно комбинировать с рамками программы DELTA miro, см. ...</td> <td>Дизайн / DELTA miro</td> <td>3/5</td> <td></td> <td></td> <td></td> </tr> <tr> <td>Степень защиты IP44 для клавиш может быть достигнута с помощью комплекта прокладок P44 для клавиш, см. ...</td> <td>Принадлежности и запасные части</td> <td>2/36</td> <td>A</td> <td>5TG4324</td> <td>1 1/10 компл.</td> </tr> </tbody> </table>					Примечание	Раздел	Стр.				Удлинительные захваты, см. ...	Функции / Переключение/Клавишное включение и выключение/Регулировка света / Принадлежности и запасные части	11/18				все представленные здесь клавиши можно комбинировать с рамками программы DELTA line, см. ...	Дизайн / DELTA line	3/5				все представленные здесь клавиши можно комбинировать с рамками программы DELTA miro, см. ...	Дизайн / DELTA miro	3/5				Степень защиты IP44 для клавиш может быть достигнута с помощью комплекта прокладок P44 для клавиш, см. ...	Принадлежности и запасные части	2/36	A	5TG4324	1 1/10 компл.						
Примечание	Раздел	Стр.																																						
Удлинительные захваты, см. ...	Функции / Переключение/Клавишное включение и выключение/Регулировка света / Принадлежности и запасные части	11/18																																						
все представленные здесь клавиши можно комбинировать с рамками программы DELTA line, см. ...	Дизайн / DELTA line	3/5																																						
все представленные здесь клавиши можно комбинировать с рамками программы DELTA miro, см. ...	Дизайн / DELTA miro	3/5																																						
Степень защиты IP44 для клавиш может быть достигнута с помощью комплекта прокладок P44 для клавиш, см. ...	Принадлежности и запасные части	2/36	A	5TG4324	1 1/10 компл.																																			
Клавиша нейтральная																																								
Варианты <ul style="list-style-type: none"> титаново-белый (цвет, аналогичный RAL 9010) A 5TG6201 1 1/10 шт. электробелый (RAL 1013) A 5TG6271 1 1/10 шт. алюминиевый металл (цвет, аналогичный RAL 9006) A 5TG6241 1 1/10 шт. черный металл (цвет, аналогичный RAL 7016) A 5TG6221 1 1/10 шт. янтарь (цвет, аналогичный RAL 1036) A 5TG6221-0 1 1/10 шт. черный рояль (цвет, аналогичный RAL 9005) A 5TG6221-1 1 1/10 шт. чили (цвет, аналогичный RAL 3020) A 5TG6221-2 1 1/10 шт. 																																								
<table border="1"> <thead> <tr> <th>Электроустановочные механизмы</th> <th>Раздел</th> <th>Стр.</th> <th></th> <th></th> <th></th> </tr> </thead> <tbody> <tr> <td>Универсальный выключатель</td> <td>Функции / Переключение/Клавишное включение и выключение/Регулировка света</td> <td>11/3</td> <td>A</td> <td>5TA2156</td> <td>1 1/10 шт.</td> </tr> <tr> <td>Перекрестный выключатель</td> <td>тот же</td> <td>11/4</td> <td>A</td> <td>5TA2117</td> <td>1 1/10 шт.</td> </tr> <tr> <td>Выключатель, 1-контактный</td> <td>тот же</td> <td>11/4</td> <td>A</td> <td>5TA2151</td> <td>1 1/10 шт.</td> </tr> <tr> <td>Кнопочный выключатель 1 НО</td> <td>тот же</td> <td>11/8</td> <td>A</td> <td>5TD2120</td> <td>1 1/10 шт.</td> </tr> <tr> <td>Кнопочный выключатель, 1 ПК</td> <td>тот же</td> <td>11/9</td> <td>A</td> <td>5TD2123</td> <td>1 1/10 шт.</td> </tr> </tbody> </table>					Электроустановочные механизмы	Раздел	Стр.				Универсальный выключатель	Функции / Переключение/Клавишное включение и выключение/Регулировка света	11/3	A	5TA2156	1 1/10 шт.	Перекрестный выключатель	тот же	11/4	A	5TA2117	1 1/10 шт.	Выключатель, 1-контактный	тот же	11/4	A	5TA2151	1 1/10 шт.	Кнопочный выключатель 1 НО	тот же	11/8	A	5TD2120	1 1/10 шт.	Кнопочный выключатель, 1 ПК	тот же	11/9	A	5TD2123	1 1/10 шт.
Электроустановочные механизмы	Раздел	Стр.																																						
Универсальный выключатель	Функции / Переключение/Клавишное включение и выключение/Регулировка света	11/3	A	5TA2156	1 1/10 шт.																																			
Перекрестный выключатель	тот же	11/4	A	5TA2117	1 1/10 шт.																																			
Выключатель, 1-контактный	тот же	11/4	A	5TA2151	1 1/10 шт.																																			
Кнопочный выключатель 1 НО	тот же	11/8	A	5TD2120	1 1/10 шт.																																			
Кнопочный выключатель, 1 ПК	тот же	11/9	A	5TD2123	1 1/10 шт.																																			
5TG6201																																								
Клавиша, с символом "Колокольчик"																																								
Варианты <ul style="list-style-type: none"> титаново-белый (цвет, аналогичный RAL 9010) A 5TG6207 1 1/10 шт. электробелый (RAL 1013) A 5TG6277 1 1/10 шт. алюминиевый металл (цвет, аналогичный RAL 9006) A 5TG6247 1 1/10 шт. черный металл (цвет, аналогичный RAL 7016) A 5TG6227 1 1/10 шт. 																																								
<table border="1"> <thead> <tr> <th>Электроустановочные механизмы</th> <th>Раздел</th> <th>Стр.</th> <th></th> <th></th> <th></th> </tr> </thead> <tbody> <tr> <td>Кнопочный выключатель 1 НО</td> <td>Функции / Переключение/Клавишное включение и выключение/Регулировка света</td> <td>11/8</td> <td>A</td> <td>5TD2120</td> <td>1 1/10 шт.</td> </tr> <tr> <td>Кнопочный выключатель, 1 ПК</td> <td>тот же</td> <td>11/9</td> <td>A</td> <td>5TD2123</td> <td>1 1/10 шт.</td> </tr> </tbody> </table>					Электроустановочные механизмы	Раздел	Стр.				Кнопочный выключатель 1 НО	Функции / Переключение/Клавишное включение и выключение/Регулировка света	11/8	A	5TD2120	1 1/10 шт.	Кнопочный выключатель, 1 ПК	тот же	11/9	A	5TD2123	1 1/10 шт.																		
Электроустановочные механизмы	Раздел	Стр.																																						
Кнопочный выключатель 1 НО	Функции / Переключение/Клавишное включение и выключение/Регулировка света	11/8	A	5TD2120	1 1/10 шт.																																			
Кнопочный выключатель, 1 ПК	тот же	11/9	A	5TD2123	1 1/10 шт.																																			
5TG6207																																								
Клавиша, с символом "Открытие двери"																																								
Варианты <ul style="list-style-type: none"> титаново-белый (цвет, аналогичный RAL 9010) A 5TG6208 1 1/10 шт. электробелый (RAL 1013) A 5TG6278 1 1/10 шт. алюминиевый металл (цвет, аналогичный RAL 9006) A 5TG6248 1 1/10 шт. черный металл (цвет, аналогичный RAL 7016) A 5TG6228 1 1/10 шт. 																																								
<table border="1"> <thead> <tr> <th>Электроустановочные механизмы</th> <th>Раздел</th> <th>Стр.</th> <th></th> <th></th> <th></th> </tr> </thead> <tbody> <tr> <td>Кнопочный выключатель 1 НО</td> <td>Функции / Переключение/Клавишное включение и выключение/Регулировка света</td> <td>11/8</td> <td>A</td> <td>5TD2120</td> <td>1 1/10 шт.</td> </tr> <tr> <td>Кнопочный выключатель, 1 ПК</td> <td>тот же</td> <td>11/9</td> <td>A</td> <td>5TD2123</td> <td>1 1/10 шт.</td> </tr> </tbody> </table>					Электроустановочные механизмы	Раздел	Стр.				Кнопочный выключатель 1 НО	Функции / Переключение/Клавишное включение и выключение/Регулировка света	11/8	A	5TD2120	1 1/10 шт.	Кнопочный выключатель, 1 ПК	тот же	11/9	A	5TD2123	1 1/10 шт.																		
Электроустановочные механизмы	Раздел	Стр.																																						
Кнопочный выключатель 1 НО	Функции / Переключение/Клавишное включение и выключение/Регулировка света	11/8	A	5TD2120	1 1/10 шт.																																			
Кнопочный выключатель, 1 ПК	тот же	11/9	A	5TD2123	1 1/10 шт.																																			
5TG6208																																								

Переключатели и клавишные выключатели

Исполнение	DT	Артикул	PU (шт., компл., м)	Упаковка/упак. ед.		
Клавиша, с символами I/O						
Варианты						
	• титаново-белый (цвет, аналогичный RAL 9010)	A	5TG6202	1 1/10 шт.		
	• электробелый (RAL 1013)	A	5TG6272	1 1/10 шт.		
	• алюминиевый металл (цвет, аналогичный RAL 9006)	A	5TG6242	1 1/10 шт.		
	• черный металл (цвет, аналогичный RAL 7016)	A	5TG6222	1 1/10 шт.		
Электроустановочные механизмы		Раздел	Стр.			
• Выключатель, 2-контактный, 10 AX	Функции / Переключение/Клавишное включение и выключение/Регулировка света	11/5	A	5TA2112	1 1/10 шт.	
• Выключатель, 2-контактный, 16 AX	тот же	11/5	A	5TA2162	1 1/10 шт.	
• Выключатель, 3-контактный, 16 A	тот же	11/5	A	5TA2153	1 1/10 шт.	
Клавиша, с окошком						
Варианты						
	• титаново-белый (цвет, аналогичный RAL 9010)	A	5TG6200	1 1/10 шт.		
	• электробелый (RAL 1013)	A	5TG6270	1 1/10 шт.		
	• алюминиевый металл (цвет, аналогичный RAL 9006)	A	5TG6240	1 1/10 шт.		
	• черный металл (цвет, аналогичный RAL 7016)	A	5TG6220	1 1/10 шт.		
	• янтарь (цвет, аналогичный RAL 1036)	A	5TG6220-0	1 1/10 шт.		
	• черный рояль (цвет, аналогичный RAL 9005)	A	5TG6220-1	1 1/10 шт.		
	• чили (цвет, аналогичный RAL 3020)	A	5TG6220-2	1 1/10 шт.		
	Электроустановочные механизмы		Раздел	Стр.		
	• Контрольный выключатель для выключения	Функции / Переключение/Клавишное включение и выключение/Регулировка света	11/6	A	5TA2150	1 1/10 шт.
	• Контрольный выключатель для вкл./выкл. с двух разных мест	тот же	11/6	A	5TA2108	1 1/10 шт.
• Кнопочный выключатель 1 НО, с отдельным зажимом для заземления	тот же	11/9	A	5TD2116	1 1/10 шт.	
• Кнопочный выключатель, 1 ПК, с отдельным зажимом для заземления	тот же	11/9	A	5TD2117	1 1/10 шт.	
• Кнопочный выключатель с квитированием сигнала	тот же	11/10	A	5TD2114	1 1/10 шт.	
• Универсальный выключатель	тот же	11/3	A	5TA2156	1 1/10 шт.	
• Перекрестный выключатель	тот же	11/4	A	5TA2117	1 1/10 шт.	
• Выключатель, 1-контактный	тот же	11/4	A	5TA2151	1 1/10 шт.	
• Кнопочный выключатель 1 НО	тот же	11/8	A	5TD2120	1 1/10 шт.	
• Кнопочный выключатель, 1 ПК	тот же	11/9	A	5TD2123	1 1/10 шт.	
Клавиша, с символом "Свет" и окошком						
Варианты						
	• титаново-белый (цвет, аналогичный RAL 9010)	A	5TG6206	1 1/10 шт.		
	• электробелый (RAL 1013)	A	5TG6276	1 1/10 шт.		
	• алюминиевый металл (цвет, аналогичный RAL 9006)	A	5TG6246	1 1/10 шт.		
	• черный металл (цвет, аналогичный RAL 7016)	A	5TG6226	1 1/10 шт.		
	Электроустановочные механизмы		Раздел	Стр.		
	• Универсальный выключатель	Функции / Переключение/Клавишное включение и выключение/Регулировка света	11/3	A	5TA2156	1 1/10 шт.
	• Перекрестный выключатель	тот же	11/4	A	5TA2117	1 1/10 шт.
	• Выключатель, 1-контактный	тот же	11/4	A	5TA2151	1 1/10 шт.
	• Кнопочный выключатель 1 НО	тот же	11/8	A	5TD2120	1 1/10 шт.
	• Контрольный выключатель для выключения	тот же	11/6	A	5TA2150	1 1/10 шт.
• Контрольный выключатель для вкл./выкл. с двух разных мест	тот же	11/6	A	5TA2108	1 1/10 шт.	
• Кнопочный выключатель 1 НО, с отдельным зажимом для заземления	тот же	11/9	A	5TD2116	1 1/10 шт.	
• Кнопочный выключатель, 1 ПК, с отдельным зажимом для заземления	тот же	11/9	A	5TD2117	1 1/10 шт.	
• Кнопочный выключатель с квитированием сигнала	тот же	11/10	A	5TD2114	1 1/10 шт.	

Переключатели и клавишные выключатели

Исполнение	DT	Артикул	PU (шт., компл., м)	Упаковка/упак. ед.
Клавиша, с полем для надписи				
Варианты				
• титаново-белый (цвет, аналогичный RAL 9010)	A	5TG6210	1	1/10 шт.
• электробелый (RAL 1013)	A	5TG6280	1	1/10 шт.
• алюминиевый металллик (цвет, аналогичный RAL 9006)	A	5TG6250	1	1/10 шт.
• черный металллик (цвет, аналогичный RAL 7016)	A	5TG6230	1	1/10 шт.
Электростановочные механизмы	Раздел	Стр.		
• Кнопочный выключатель 1 НО	Функции / Переключение/Клавишное включение и выключение/Регулировка света	11/8	A	5TD2120
• Универсальный выключатель	тот же	11/3	A	5TA2156
• Перекрестный выключатель	тот же	11/4	A	5TA2117
• Выключатель, 1-контактный	тот же	11/4	A	5TA2151
• Кнопочный выключатель, 1 ПК	тот же	11/9	A	5TD2123
Примечание	Раздел	Стр.		
Пиктограмма для одинарной клавиши с полем для надписи 5TG1136 заказывается отдельно, см. ...	Принадлежности и запасные части	2/36	A	5TG1136
Примечание				
Для составления индивидуальных надписей мы рекомендуем нашу бесплатную поддержку. См.: www.siemens.de/beschriftungstool				
Клавиша, с символом "Колокольчик" и полем для надписи				
Варианты				
• титаново-белый (цвет, аналогичный RAL 9010)	A	5TG6215	1	1/10 шт.
• электробелый (RAL 1013)	A	5TG6285	1	1/10 шт.
Электростановочные механизмы	Раздел	Стр.		
• Кнопочный выключатель 1 НО	Функции / Переключение/Клавишное включение и выключение/Регулировка света	11/8	A	5TD2120
• Кнопочный выключатель, 1 ПК	тот же	11/9	A	5TD2123
Примечание				
Для составления индивидуальных надписей мы рекомендуем нашу бесплатную поддержку. См.: www.siemens.de/beschriftungstool				
Клавиша, с полем для надписи и окошком				
Варианты				
• титаново-белый (цвет, аналогичный RAL 9010)	A	5TG6211	1	1/10 шт.
• электробелый (RAL 1013)	A	5TG6281	1	1/10 шт.
• алюминиевый металллик (цвет, аналогичный RAL 9006)	A	5TG6251	1	1/10 шт.
• черный металллик (цвет, аналогичный RAL 7016)	A	5TG6231	1	1/10 шт.
Электростановочные механизмы	Раздел	Стр.		
• Контрольный выключатель для выключения	Функции / Переключение/Клавишное включение и выключение/Регулировка света	11/6	A	5TA2150
• Контрольный выключатель для вкл./выкл. с двух разных мест	тот же	11/6	A	5TA2108
• Кнопочный выключатель 1 НО, с отдельным зажимом для заземления	тот же		A	5TD2116
• Кнопочный выключатель, 1 ПК, с отдельным зажимом для заземления	тот же		A	5TD2117
• Кнопочный выключатель с квитированием сигнала	тот же		A	5TD2114
• Универсальный выключатель	тот же	11/3	A	5TA2156
• Перекрестный выключатель	тот же	11/4	A	5TA2117
• Выключатель, 1-контактный	тот же	11/4	A	5TA2151
• Кнопочный выключатель 1 НО	тот же	11/8	A	5TD2120
• Кнопочный выключатель, 1 ПК	тот же	11/8	A	5TD2123
Примечание	Раздел	Стр.		
Контрольный выключатель для выключения 5TA2150 можно применять как аварийный выключатель для отопления. Необходимый для этого вкладыш для поля с надписью "Аварийный выключатель отопления" 5TG1138 следует заказывать отдельно, см. ...	Принадлежности и запасные части	2/36	A	5TG1138
Примечание				
Для составления индивидуальных надписей мы рекомендуем нашу бесплатную поддержку. См.: www.siemens.de/beschriftungstool				



5TG6210



5TG6215





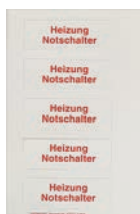

5TG6211



5TG1138

Переключатели и клавишные выключатели

Исполнение	DT	Артикул	PU (шт., компл., м)	Упаковка/упак. ед.	
Клавиша двойная, нейтральная					
Варианты					
 <p>5TG6205</p>	• титаново-белый (цвет, аналогичный RAL 9010)	A	5TG6205	1 1/10 шт.	
	• электробелый (RAL 1013)	A	5TG6275	1 1/10 шт.	
	• алюминиевый металллик (цвет, аналогичный RAL 9006)	A	5TG6245	1 1/10 шт.	
	• черный металллик (цвет, аналогичный RAL 7016)	A	5TG6225	1 1/10 шт.	
	• янтарь (цвет, аналогичный RAL 1036)	A	5TG6225-0	1 1/10 шт.	
	• черный рояль (цвет, аналогичный RAL 9005)	A	5TG6225-1	1 1/10 шт.	
• чили (цвет, аналогичный RAL 3020)	A	5TG6225-2	1 1/10 шт.		
Электростановочные механизмы	Раздел	Стр.			
• Двухклавишный выключатель, 2ПК	Функции / Переключение/Клавишное включение и выключение/Регулировка света	11/7	A	5TA2118	1 1/10 шт.
• Двухклавишный выключатель	тот же	11/7	A	5TA2155	1 1/10 шт.
• Кнопочный выключатель, двойной, 1 с нормально-разомкнутым контактом, 1 для вкл./выкл. с двух разных мест	тот же	11/10	A	5TD2115	1 1/10 шт.
• Двухклавишный кнопочный выключатель, 2 НО	тот же	11/10	A	5TD2111	1 1/10 шт.
Клавиша двойная, с символами "Вверх"/"Вниз"					
Варианты					
 <p>5TG6214</p>	• титаново-белый (цвет, аналогичный RAL 9010)	A	5TG6214	1 1/10 шт.	
	• электробелый (RAL 1013)	A	5TG6284	1 1/10 шт.	
	• алюминиевый металллик (цвет, аналогичный RAL 9006)	A	5TG6254	1 1/10 шт.	
	• черный металллик (цвет, аналогичный RAL 7016)	A	5TG6234	1 1/10 шт.	
Электростановочные механизмы	Раздел	Стр.			
• Выключатель для жалюзи с электрической и механической блокировкой	Функции / Устройства управления жалюзи	13/2	A	5TA2154	1 1/10 шт.
• Кнопочный выключатель для жалюзи, с электрической блокировкой	тот же	13/2	A	5TA2114	1 1/10 шт.
Клавиша двойная, с окошком					
Варианты					
 <p>5TG6204</p>	• титаново-белый (цвет, аналогичный RAL 9010)	A	5TG6204	1 1/10 шт.	
	• электробелый (RAL 1013)	A	5TG6274	1 1/10 шт.	
	• алюминиевый металллик (цвет, аналогичный RAL 9006)	A	5TG6244	1 1/10 шт.	
	• черный металллик (цвет, аналогичный RAL 7016)	A	5TG6224	1 1/10 шт.	
Электростановочные механизмы	Раздел	Стр.			
• Двухклавишный выключатель	Функции / Переключение/Клавишное включение и выключение/Регулировка света	11/7	A	5TA2155	1 1/10 шт.
• Двухклавишный кнопочный выключатель, 2 НО	тот же	11/10	A	5TD2111	1 1/10 шт.
Клавиша двойная, с полем для надписи					
Варианты					
 <p>5TG6212</p>	• титаново-белый (цвет, аналогичный RAL 9010)	A	5TG6212	1 1/10 шт.	
	• электробелый (RAL 1013)	C	5TG6282	1 1/10 шт.	
	• алюминиевый металллик (цвет, аналогичный RAL 9006)	A	5TG6252	1 1/10 шт.	
	• черный металллик (цвет, аналогичный RAL 7016)	C	5TG6232	1 1/10 шт.	
Электростановочные механизмы	Раздел	Стр.			
• Двухклавишный выключатель, 2ПК	Функции / Переключение/Клавишное включение и выключение/Регулировка света	11/7	A	5TA2118	1 1/10 шт.
• Двухклавишный выключатель	тот же	11/7	A	5TA2155	1 1/10 шт.
• Кнопочный выключатель, двойной, 1 с нормально-разомкнутым контактом, 1 для вкл./выкл. с двух разных мест	тот же	11/10	A	5TD2115	1 1/10 шт.
• Двухклавишный кнопочный выключатель, 2 НО	тот же	11/10	A	5TD2111	1 1/10 шт.
• Выключатель для жалюзи с электрической и механической блокировкой	Функции / Устройства управления жалюзи	13/2	A	5TA2154	1 1/10 шт.
• Кнопочный выключатель для жалюзи, с электрической блокировкой	тот же	13/2	A	5TA2114	1 1/10 шт.
Примечание	Раздел	Стр.			
Пиктограмма для двойной клавиши с полем для надписи 5TG1137 заказывается отдельно, см. ...	Принадлежности и запасные части	2/36	A	5TG1137	1 1 шт.
Примечание					
Для составления индивидуальных надписей мы рекомендуем нашу бесплатную поддержку. См.: www.siemens.de/beschriftungstool					

Переключатели и клавишные выключатели

Исполнение	DT	Артикул	PU (шт., компл., м)	Упаковка/упак. ед.									
Клавиша двойная, с полем для надписи и окошком													
Варианты													
<ul style="list-style-type: none"> титаново-белый (цвет, аналогичный RAL 9010) электробелый (RAL 1013) алюминиевый металлик (цвет, аналогичный RAL 9006) черный металлик (цвет, аналогичный RAL 7016) 	A	5TG6213	1	1/10 шт.									
	A	5TG6283	1	1/10 шт.									
	A	5TG6253	1	1/10 шт.									
	A	5TG6233	1	1/10 шт.									
<table border="1"> <thead> <tr> <th>Электроустановочные механизмы</th> <th>Раздел</th> <th>Стр.</th> </tr> </thead> <tbody> <tr> <td>• Двухклавишный выключатель</td> <td>Функции / Переключение/Клавишное включение и выключение/Регулировка света</td> <td>11/7</td> </tr> </tbody> </table>	Электроустановочные механизмы	Раздел	Стр.	• Двухклавишный выключатель	Функции / Переключение/Клавишное включение и выключение/Регулировка света	11/7	A	5TA2155	1	1/10 шт.			
Электроустановочные механизмы	Раздел	Стр.											
• Двухклавишный выключатель	Функции / Переключение/Клавишное включение и выключение/Регулировка света	11/7											
Примечание Пиктограмма для двойной клавиши с полем для надписи 5TG1137 заказывается отдельно, см. ...	<table border="1"> <thead> <tr> <th>Раздел</th> <th>Стр.</th> </tr> </thead> <tbody> <tr> <td>Принадлежности и запасные части</td> <td>2/36</td> </tr> </tbody> </table>	Раздел	Стр.	Принадлежности и запасные части	2/36	A	5TG1137	1 шт.					
Раздел	Стр.												
Принадлежности и запасные части	2/36												
Примечание Для составления индивидуальных надписей мы рекомендуем нашу бесплатную поддержку. См.: www.siemens.de/beschriftungstool													
Клавиша, с управляющим шнуром Длина шнура около 2 м													
Варианты													
<ul style="list-style-type: none"> титаново-белый (цвет, аналогичный RAL 9010) электробелый (RAL 1013) 	A	5TG6217	1	1/10 шт.									
	A	5TG6287	1	1/10 шт.									
<table border="1"> <thead> <tr> <th>Электроустановочные механизмы</th> <th>Раздел</th> <th>Стр.</th> </tr> </thead> <tbody> <tr> <td>• Кнопочный выключатель 1 НО</td> <td>Функции / Переключение/Клавишное включение и выключение/Регулировка света</td> <td>11/8</td> </tr> <tr> <td>• Кнопочный выключатель, 1 ПК</td> <td>тот же</td> <td>11/9</td> </tr> </tbody> </table>	Электроустановочные механизмы	Раздел	Стр.	• Кнопочный выключатель 1 НО	Функции / Переключение/Клавишное включение и выключение/Регулировка света	11/8	• Кнопочный выключатель, 1 ПК	тот же	11/9	A	5TD2120	1	1/10 шт.
Электроустановочные механизмы	Раздел	Стр.											
• Кнопочный выключатель 1 НО	Функции / Переключение/Клавишное включение и выключение/Регулировка света	11/8											
• Кнопочный выключатель, 1 ПК	тот же	11/9											
	A	5TD2123	1	1/10 шт.									
Выключатель для гостиничных карточек, с подсветкой и полем для надписи													
<ul style="list-style-type: none"> Лицевая панель 62 мм × 62 мм для карточек размером 54 × 85 мм, толщиной от 0,7 до 1,0 мм при вставлении карточки приводится в действие механический контакт с электроустановочным механизмом для клавишного выключателя с нормально-разомкнутым контактом с отдельной N-клеммой включая лампу тлеющего разряда (5TG7332) 													
Варианты													
• титаново-белый (RAL 9010)	A	5TG4820	1	1 шт.									
• электробелый (RAL 1013)	A	5TG4824	1	1 шт.									
• алюминиевый металлик (цвет, аналогичный RAL 9006)	A	5TG4821	1	1 шт.									
• черный металлик (цвет, аналогичный RAL 7016)	A	5TG4822	1	1 шт.									
Примечание Для составления индивидуальных надписей мы рекомендуем нашу бесплатную поддержку. См.: www.siemens.de/beschriftungstool													



5TG6213









5TG6217











5TG4820

Данные для выбора и заказа



Исполнение	DT	Артикул	PU (шт., компл., м)	Упаковка/упак. ед.												
Общие данные <ul style="list-style-type: none"> • для крепления винтами и захватами • Розетки SCHUKO: 16 A, ~250 В; 10 A, ~250 В • находящиеся под напряжением детали электроустановочных механизмов покрыты изоляционным материалом • самоотводящиеся захваты • соединительные зажимы без винтов предназначены для подключения медных и алюминиевых проводов сечением до 2,5 мм² • Степень защиты: IP20 • Размер лицевых панелей: 55 мм x 55 мм 																
<table border="1"> <thead> <tr> <th>Примечание</th> <th>Раздел</th> <th>Стр.</th> </tr> </thead> <tbody> <tr> <td>• Удлинительные захваты, см. ...</td> <td>Функции / Переключение/Клавишное включение и выключение/Регулировка света / Принадлежности и запасные части</td> <td>11/18</td> </tr> <tr> <td>• все представленные здесь розетки можно комбинировать с рамками программы DELTA line, см. ...</td> <td>Дизайн / DELTA line</td> <td>3/5</td> </tr> <tr> <td>• все представленные здесь клавиши можно комбинировать с рамками программы DELTA miro, см. ...</td> <td>Дизайн / DELTA miro</td> <td>3/5</td> </tr> </tbody> </table>					Примечание	Раздел	Стр.	• Удлинительные захваты, см. ...	Функции / Переключение/Клавишное включение и выключение/Регулировка света / Принадлежности и запасные части	11/18	• все представленные здесь розетки можно комбинировать с рамками программы DELTA line, см. ...	Дизайн / DELTA line	3/5	• все представленные здесь клавиши можно комбинировать с рамками программы DELTA miro, см. ...	Дизайн / DELTA miro	3/5
Примечание	Раздел	Стр.														
• Удлинительные захваты, см. ...	Функции / Переключение/Клавишное включение и выключение/Регулировка света / Принадлежности и запасные части	11/18														
• все представленные здесь розетки можно комбинировать с рамками программы DELTA line, см. ...	Дизайн / DELTA line	3/5														
• все представленные здесь клавиши можно комбинировать с рамками программы DELTA miro, см. ...	Дизайн / DELTA miro	3/5														
Розетка SCHUKO®																
Варианты																
 <p>5UB1511</p>	• титаново-белый (цвет, аналогичный RAL 9010)															
	- с захватами	A	5UB1511	1 1/10 шт.												
	- без захватов для монтажа в полых стенах	C	5UB1511-0KK	1 10 шт.												
	• электробелый (RAL 1013)															
	- с захватами	A	5UB1551	1 1/10 шт.												
	- без захватов для монтажа в полых стенах	D	5UB1551-0KK	1 10 шт.												
	• алюминиевый металл (цвет, аналогичный RAL 9006)	A	5UB1931	1 1/10 шт.												
	• черный металл (цвет, аналогичный RAL 7016)	A	5UB1921	1 1/10 шт.												
	• зеленое (цвет, аналогичный RAL 6018)	A	5UB1512	1 1/10 шт.												
	- без надписи															
- применение, например, для SV ¹⁾																
• оранжевый (цвет, аналогичный RAL 2004)	A	5UB1513	1 1/10 шт.													
- без надписи																
- применение, например, для ZSV ²⁾																
• красное (цвет, аналогичный RAL 3003)		по запросу														
- без надписи																
- применение, например, для WSV ³⁾																
Ссылка																
¹⁾ SV: Аварийное электроснабжение (AEV)																
²⁾ ZSV: дополнительное аварийное электроснабжение (BEV)																
³⁾ WSV: дальнейшее аварийное электроснабжение																
Розетка SCHUKO®, с повышенной защитой от прикосновения																
Варианты																
 <p>5UB1518</p>	• титаново-белый (цвет, аналогичный RAL 9010)															
	- с захватами	A	5UB1518	1 1/10 шт.												
	- без захватов для монтажа в полых стенах	D	5UB1518-0KK	1 10 шт.												
	• электробелый (RAL 1013)															
	- с захватами	A	5UB1558	1 1/10 шт.												
	- без захватов для монтажа в полых стенах	C	5UB1558-0KK	1 10 шт.												
	• алюминиевый металл (цвет, аналогичный RAL 9006)	A	5UB1934	1 1/10 шт.												
	• черный металл (цвет, аналогичный RAL 7016)	A	5UB1924	1 1/10 шт.												
	• янтарь (цвет, аналогичный RAL 1036)	A	5UB1924-0	1 1 шт.												
	• черный рояль (цвет, аналогичный RAL 9005)	A	5UB1924-1	1 1 шт.												
• чили (цвет, аналогичный RAL 3020)	A	5UB1924-2	1 1 шт.													
• зеленое (цвет, аналогичный RAL 6018)	A	5UB1520	1 1/10 шт.													
- без надписи																
- применение, например, для SV ¹⁾																
• оранжевый (цвет, аналогичный RAL 2004)	A	5UB1521	1 1/10 шт.													
- без надписи																
- применение, например, для ZSV ²⁾																
• красное (цвет, аналогичный RAL 3003)	A	5UB1522	1 1/10 шт.													
- без надписи																
- применение, например, для WSV ³⁾																
Ссылка																
¹⁾ SV: Аварийное электроснабжение (AEV)																
²⁾ ZSV: дополнительное аварийное электроснабжение (BEV)																
³⁾ WSV: дальнейшее аварийное электроснабжение																





Исполнение	DT	Артикул	ПУ (шт., компл., м)	Упаковка/упак. ед.															
 <p>Розетка SCHUKO®, с надписью "SV"¹⁾ зеленое (цвет, аналогичный RAL 6018)</p>	A	5UB1910	1	1/10 шт.															
<table border="1"> <tr> <th>Примечание</th> <th>Раздел</th> <th>Стр.</th> </tr> <tr> <td>Вкладыши с надписью для обозначения электроустановочных механизмов, см. ...</td> <td><i>Принадлежности и запасные части</i></td> <td>2/37</td> </tr> <tr> <td colspan="3">Ссылка</td> </tr> </table> <p>¹⁾ SV: Аварийное электроснабжение (AEV)</p>	Примечание	Раздел	Стр.	Вкладыши с надписью для обозначения электроустановочных механизмов, см. ...	<i>Принадлежности и запасные части</i>	2/37	Ссылка												
Примечание	Раздел	Стр.																	
Вкладыши с надписью для обозначения электроустановочных механизмов, см. ...	<i>Принадлежности и запасные части</i>	2/37																	
Ссылка																			
5UB1910																			
 <p>Розетка SCHUKO®, с надписью "SV"¹⁾ и повышенной защитой от прикосновения зеленое (цвет, аналогичный RAL 6018)</p>	A	5UB1900	1	1/10 шт.															
<table border="1"> <tr> <th>Примечание</th> <th>Раздел</th> <th>Стр.</th> </tr> <tr> <td>Вкладыши с надписью для обозначения электроустановочных механизмов, см. ...</td> <td><i>Принадлежности и запасные части</i></td> <td>2/37</td> </tr> <tr> <td colspan="3">Ссылка</td> </tr> </table> <p>¹⁾ SV: Аварийное электроснабжение (AEV)</p>	Примечание	Раздел	Стр.	Вкладыши с надписью для обозначения электроустановочных механизмов, см. ...	<i>Принадлежности и запасные части</i>	2/37	Ссылка												
Примечание	Раздел	Стр.																	
Вкладыши с надписью для обозначения электроустановочных механизмов, см. ...	<i>Принадлежности и запасные части</i>	2/37																	
Ссылка																			
5UB1900																			
 <p>Розетка SCHUKO®, с надписью "ZSV"¹⁾ оранжевый (цвет, аналогичный RAL 2004)</p>	A	5UB1911	1	1/10 шт.															
<table border="1"> <tr> <th>Примечание</th> <th>Раздел</th> <th>Стр.</th> </tr> <tr> <td>Вкладыши с надписью для обозначения электроустановочных механизмов, см. ...</td> <td><i>Принадлежности и запасные части</i></td> <td>2/37</td> </tr> <tr> <td colspan="3">Ссылка</td> </tr> </table> <p>¹⁾ ZSV: дополнительное аварийное электроснабжение (BEV)</p>	Примечание	Раздел	Стр.	Вкладыши с надписью для обозначения электроустановочных механизмов, см. ...	<i>Принадлежности и запасные части</i>	2/37	Ссылка												
Примечание	Раздел	Стр.																	
Вкладыши с надписью для обозначения электроустановочных механизмов, см. ...	<i>Принадлежности и запасные части</i>	2/37																	
Ссылка																			
5UB1911																			
 <p>Розетка SCHUKO®, с надписью "ZSV"¹⁾ и повышенной защитой от прикосновения оранжевый (цвет, аналогичный RAL 2004)</p>	A	5UB1901	1	1/10 шт.															
<table border="1"> <tr> <th>Примечание</th> <th>Раздел</th> <th>Стр.</th> </tr> <tr> <td>Вкладыши с надписью для обозначения электроустановочных механизмов, см. ...</td> <td><i>Принадлежности и запасные части</i></td> <td>2/37</td> </tr> <tr> <td colspan="3">Ссылка</td> </tr> </table> <p>¹⁾ ZSV: дополнительное аварийное электроснабжение (BEV)</p>	Примечание	Раздел	Стр.	Вкладыши с надписью для обозначения электроустановочных механизмов, см. ...	<i>Принадлежности и запасные части</i>	2/37	Ссылка												
Примечание	Раздел	Стр.																	
Вкладыши с надписью для обозначения электроустановочных механизмов, см. ...	<i>Принадлежности и запасные части</i>	2/37																	
Ссылка																			
5UB1901																			
 <p>Розетка SCHUKO®, с полем для надписи</p>																			
<p>Варианты</p> <ul style="list-style-type: none"> • титаново-белый (цвет, аналогичный RAL 9010) • электробелый (RAL 1013) • алюминиевый металл (цвет, аналогичный RAL 9006) • черный металл (цвет, аналогичный RAL 7016) • зеленое (цвет, аналогичный RAL 6018) <ul style="list-style-type: none"> - без надписи - применение, например, для SV¹⁾ • оранжевый (цвет, аналогичный RAL 2004) <ul style="list-style-type: none"> - без надписи - применение, например, для ZSV²⁾ • красное (цвет, аналогичный RAL 3003) <ul style="list-style-type: none"> - без надписи - применение, например, для WSV³⁾ 	A	5UB1515 5UB1555 5UB1933 5UB1923 5UB1537	1	1/10 шт.															
<table border="1"> <tr> <th>Примечание</th> <th>Раздел</th> <th>Стр.</th> </tr> <tr> <td>Вкладыши с надписью для обозначения электроустановочных механизмов, см. ...</td> <td><i>Принадлежности и запасные части</i></td> <td>2/37</td> </tr> <tr> <td colspan="3">Примечание</td> </tr> <tr> <td colspan="3">Для составления индивидуальных надписей мы рекомендуем нашу бесплатную поддержку. См.: www.siemens.de/beschriftungstool</td> </tr> <tr> <td colspan="3">Ссылка</td> </tr> </table> <p>¹⁾ SV: Аварийное электроснабжение (AEV) ²⁾ ZSV: дополнительное аварийное электроснабжение (BEV) ³⁾ WSV: дальнейшее аварийное электроснабжение</p>	Примечание	Раздел	Стр.	Вкладыши с надписью для обозначения электроустановочных механизмов, см. ...	<i>Принадлежности и запасные части</i>	2/37	Примечание			Для составления индивидуальных надписей мы рекомендуем нашу бесплатную поддержку. См.: www.siemens.de/beschriftungstool			Ссылка						
Примечание	Раздел	Стр.																	
Вкладыши с надписью для обозначения электроустановочных механизмов, см. ...	<i>Принадлежности и запасные части</i>	2/37																	
Примечание																			
Для составления индивидуальных надписей мы рекомендуем нашу бесплатную поддержку. См.: www.siemens.de/beschriftungstool																			
Ссылка																			
5UB1515																			

Исполнение	DT	Артикул	ПУ (шт., компл., м)	Упаковка/упак. ед.
 <p>Розетка SCHUKO®, с индикацией рабочего состояния и полем для надписи</p>				
Варианты				
<ul style="list-style-type: none"> • титаново-белый (цвет, аналогичный RAL 9010) • электробелый (RAL 1013) • алюминиевый металлик (цвет, аналогичный RAL 9006) • черный металлик (цвет, аналогичный RAL 7016) 	A	5UB1560	1	1/10 шт.
• зеленое (цвет, аналогичный RAL 6018)	A	5UB1561	1	1/10 шт.
- без надписи	A	5UB1935	1	1/10 шт.
- применение, например, для SV ¹⁾	A	5UB1925	1	1/10 шт.
• оранжевый (цвет, аналогичный RAL 2004)	A	5UB1562	1	1/10 шт.
- без надписи	A	5UB1563	1	1/10 шт.
- применение, например, для ZSV ²⁾				
Примечание	Раздел	Стр.		
• Запасная лампа тлеющего разряда для Розетки SCHUKO® с индикацией рабочего состояния 5TG7304, см. ...	Принадлежности и запасные части	2/38	A	5TG7304
• Вкладыши с надписью для обозначения электроустановочных механизмов, см. ...	тот же	2/37		
• Технические данные, см. ...	Техническая информация / Розетки / Розетка SCHUKO®, с индикацией рабочего состояния	18/12		
Примечание				
Для составления индивидуальных надписей мы рекомендуем нашу бесплатную поддержку. См.: www.siemens.de/beschriftungstool				
Ссылка				
¹⁾ SV: Аварийное электроснабжение (AEV)				
²⁾ ZSV: дополнительное аварийное электроснабжение (BEV)				
 <p>Комплект для оснащения индикацией рабочего состояния</p>				
<ul style="list-style-type: none"> • для Розетки SCHUKO® • комплект содержит лампу тлеющего разряда и крышку • с окошком и полем для надписи 				
Варианты				
• титаново-белый (цвет, аналогичный RAL 9010)	A	5UH1310	1	1/5 компл.
• электробелый (RAL 1013)	A	5UH1311	1	1/5 компл.
Примечание	Раздел	Стр.		
Технические данные, см. ...	Техническая информация / Розетки / Розетка SCHUKO®, с индикацией рабочего состояния	18/12		
Примечание				
Для составления индивидуальных надписей мы рекомендуем нашу бесплатную поддержку. См.: www.siemens.de/beschriftungstool				
 <p>Розетка SCHUKO®, с повышенной защитой от прикосновения и полем для надписи</p>				
Варианты				
• титаново-белый (цвет, аналогичный RAL 9010)	A	5UB1523	1	1 шт.
• электробелый (RAL 1013)	A	5UB1552	1	1/10 шт.
• алюминиевый металлик (цвет, аналогичный RAL 9006)	A	5UB1940	1	1/10 шт.
• черный металлик (цвет, аналогичный RAL 7016)	A	5UB1943	1	1/10 шт.
Примечание	Раздел	Стр.		
• Вкладыши с надписью для обозначения электроустановочных механизмов, см. ...	Принадлежности и запасные части	2/37		
Примечание				
Для составления индивидуальных надписей мы рекомендуем нашу бесплатную поддержку. См.: www.siemens.de/beschriftungstool				





Исполнение	DT	Артикул	PU (шт., компл., м)	Упаковка/упак. ед.
Розетка SCHUKO®, с повышенной защитой от прикосновения и полем для надписи и индикацией рабочего состояния				
Варианты				
	• титаново-белый (цвет, аналогичный RAL 9010)	A	5UB1524	1 1/10 шт.
	• электробелый (RAL 1013)	A	5UB1553	1 1/10 шт.
	• алюминиевый металллик (цвет, аналогичный RAL 9006)	A	5UB1941	1 1/10 шт.
	• черный металллик (цвет, аналогичный RAL 7016)	A	5UB1944	1 1/10 шт.
Примечание Для составления индивидуальных надписей мы рекомендуем нашу бесплатную поддержку. См.: www.siemens.de/beschriftungstool				
5UB1524				
Розетка SCHUKO®, с повышенной защитой от прикосновения и полем для надписи, индикацией рабочего состояния и защитой от перенапряжения				
Варианты				
	• титаново-белый (цвет, аналогичный RAL 9010)	A	5UB1525	1 1 шт.
	• электробелый (RAL 1013)	A	5UB1556	1 1 шт.
	• алюминиевый металллик (цвет, аналогичный RAL 9006)	A	5UB1942	1 1 шт.
	• черный металллик (цвет, аналогичный RAL 7016)	A	5UB1945	1 1 шт.
Примечание				
5UB1525	• <i>Запасной модуль защиты от перенапряжения 5UH1300, см. ...</i> • <i>Технические данные, см. ...</i>	Раздел <i>Принадлежности и запасные части</i>	Стр. <i>2/38</i>	A 5UH1300 1 1 шт.
		Раздел <i>Техническая информация / Розетки / Розетка SCHUKO®, Вкладыши с надписью для обозначения электроустановочных механизмов</i>	Стр. <i>18/13</i>	
Примечание Для составления индивидуальных надписей мы рекомендуем нашу бесплатную поддержку. См.: www.siemens.de/beschriftungstool				
Розетка SCHUKO®, Вкладыши с надписью для обозначения электроустановочных механизмов, индикацией рабочего состояния и полем для надписи				
Варианты				
	• титаново-белый (цвет, аналогичный RAL 9010)	A	5UB1564	1 1 шт.
	• электробелый (RAL 1013)	A	5UB1565	1 1 шт.
	• алюминиевый металллик (цвет, аналогичный RAL 9006)	A	5UB1936	1 1 шт.
	• черный металллик (цвет, аналогичный RAL 7016)	A	5UB1926	1 1 шт.
Примечание				
5UB1564	• <i>Запасной модуль защиты от перенапряжения 5UH1300, см. ...</i> • <i>Технические данные, см. ...</i>	Раздел <i>Принадлежности и запасные части</i>	Стр. <i>2/38</i>	A 5UH1300 1 1 шт.
		Раздел <i>Техническая информация / Розетки / Розетка SCHUKO®, Вкладыши с надписью для обозначения электроустановочных механизмов</i>	Стр. <i>18/13</i>	
Примечание Для составления индивидуальных надписей мы рекомендуем нашу бесплатную поддержку. См.: www.siemens.de/beschriftungstool				
Комплект для оснащения защитой от перенапряжения				
• для розетки SCHUKO® • комплект содержит модуль защиты от перенапряжения и лицевую панель • с окошком и полем для надписи				
Варианты				
	• титаново-белый (цвет, аналогичный RAL 9010)	A	5UH1340	1 1 компл.
	• электробелый (RAL 1013)	A	5UH1341	1 1 компл.
Примечание				
	Технические данные, см. ...	Раздел <i>Техническая информация / Розетки / Розетка SCHUKO®, Вкладыши с надписью для обозначения электроустановочных механизмов</i>	Стр. <i>18/13</i>	
		Примечание Для составления индивидуальных надписей мы рекомендуем нашу бесплатную поддержку. См.: www.siemens.de/beschriftungstool		
5UH1340				



Розетки

Исполнение	DT	Артикул	ПУ (шт., компл., м)	Упаковка/упак. ед.																																																		
 <p>Розетка SCHUKO®, со встроенным УЗО</p> <ul style="list-style-type: none"> • 16 А, 230 В AC • 45 ... 60 Гц • с интегрированным устройством защиты от тока утечки для повышения уровня защиты • с соединительными проводниками (т.е. обычные последовательно подключенные розетки SCHUKO® могут быть также охвачены защитой от тока утечки) • с повышенной защитой от прикосновения • для резьбового крепления (без захватов) • расчетный ток утечки 30 мА 																																																						
<p>5TC1011</p>																																																						
<p>Варианты</p> <table border="1"> <tr> <td>• титаново-белый (цвет, аналогичный RAL 9010)</td> <td>A</td> <td>5TC1011</td> <td>1</td> <td>1 шт.</td> </tr> <tr> <td>• электробелый (RAL 9013)</td> <td>A</td> <td>5TC1010</td> <td>1</td> <td>1 шт.</td> </tr> <tr> <td>• алюминиевый металл (RAL 9006)</td> <td>A</td> <td>5TC1012</td> <td>1</td> <td>1 шт.</td> </tr> <tr> <td>• черный металл (цвет, аналогичный RAL 7016)</td> <td>A</td> <td>5TC1013</td> <td>1</td> <td>1 шт.</td> </tr> </table>					• титаново-белый (цвет, аналогичный RAL 9010)	A	5TC1011	1	1 шт.	• электробелый (RAL 9013)	A	5TC1010	1	1 шт.	• алюминиевый металл (RAL 9006)	A	5TC1012	1	1 шт.	• черный металл (цвет, аналогичный RAL 7016)	A	5TC1013	1	1 шт.																														
• титаново-белый (цвет, аналогичный RAL 9010)	A	5TC1011	1	1 шт.																																																		
• электробелый (RAL 9013)	A	5TC1010	1	1 шт.																																																		
• алюминиевый металл (RAL 9006)	A	5TC1012	1	1 шт.																																																		
• черный металл (цвет, аналогичный RAL 7016)	A	5TC1013	1	1 шт.																																																		
<p>Примечание</p> <table border="1"> <tr> <td>Технические данные, см. ...</td> <td>Раздел</td> <td>Стр.</td> <td colspan="2"></td> </tr> <tr> <td></td> <td>Техническая информация / Розетки / Розетка SCHUKO®, со встроенным УЗО</td> <td>18/13</td> <td colspan="2"></td> </tr> </table>					Технические данные, см. ...	Раздел	Стр.				Техническая информация / Розетки / Розетка SCHUKO®, со встроенным УЗО	18/13																																										
Технические данные, см. ...	Раздел	Стр.																																																				
	Техническая информация / Розетки / Розетка SCHUKO®, со встроенным УЗО	18/13																																																				
<p>Примечание</p> <p>См. инструкции по обслуживанию и монтажу: http://support.automation.siemens.com/ww/view/de/5tc1011/all</p>																																																						
 <p>Розетка SCHUKO®, с откидной крышкой и повышенной защитой от прикосновения и полем для надписи</p>																																																						
<p>5UB1912</p>																																																						
<p>Варианты</p> <table border="1"> <tr> <td>• титаново-белый (цвет, аналогичный RAL 9010)</td> <td>A</td> <td>5UB1912</td> <td>1</td> <td>1/10 шт.</td> </tr> <tr> <td>• электробелый (RAL 1013)</td> <td>A</td> <td>5UB1902</td> <td>1</td> <td>1/10 шт.</td> </tr> <tr> <td>• алюминиевый металл (цвет, аналогичный RAL 9006)</td> <td>A</td> <td>5UB1932</td> <td>1</td> <td>1/10 шт.</td> </tr> <tr> <td>• черный металл (цвет, аналогичный RAL 7016)</td> <td>A</td> <td>5UB1922</td> <td>1</td> <td>1/10 шт.</td> </tr> <tr> <td>• зеленое (цвет, аналогичный RAL 6018)</td> <td>A</td> <td>5UB1913</td> <td>1</td> <td>1/10 шт.</td> </tr> <tr> <td>- без надписи</td> <td></td> <td></td> <td></td> <td></td> </tr> <tr> <td>- применение, например, для SV¹⁾</td> <td></td> <td></td> <td></td> <td></td> </tr> <tr> <td>• оранжевый (цвет, аналогичный RAL 2004)</td> <td>A</td> <td>5UB1914</td> <td>1</td> <td>1/10 шт.</td> </tr> <tr> <td>- без надписи</td> <td></td> <td></td> <td></td> <td></td> </tr> <tr> <td>- применение, например, для ZSV²⁾</td> <td></td> <td></td> <td></td> <td></td> </tr> </table>					• титаново-белый (цвет, аналогичный RAL 9010)	A	5UB1912	1	1/10 шт.	• электробелый (RAL 1013)	A	5UB1902	1	1/10 шт.	• алюминиевый металл (цвет, аналогичный RAL 9006)	A	5UB1932	1	1/10 шт.	• черный металл (цвет, аналогичный RAL 7016)	A	5UB1922	1	1/10 шт.	• зеленое (цвет, аналогичный RAL 6018)	A	5UB1913	1	1/10 шт.	- без надписи					- применение, например, для SV ¹⁾					• оранжевый (цвет, аналогичный RAL 2004)	A	5UB1914	1	1/10 шт.	- без надписи					- применение, например, для ZSV ²⁾				
• титаново-белый (цвет, аналогичный RAL 9010)	A	5UB1912	1	1/10 шт.																																																		
• электробелый (RAL 1013)	A	5UB1902	1	1/10 шт.																																																		
• алюминиевый металл (цвет, аналогичный RAL 9006)	A	5UB1932	1	1/10 шт.																																																		
• черный металл (цвет, аналогичный RAL 7016)	A	5UB1922	1	1/10 шт.																																																		
• зеленое (цвет, аналогичный RAL 6018)	A	5UB1913	1	1/10 шт.																																																		
- без надписи																																																						
- применение, например, для SV ¹⁾																																																						
• оранжевый (цвет, аналогичный RAL 2004)	A	5UB1914	1	1/10 шт.																																																		
- без надписи																																																						
- применение, например, для ZSV ²⁾																																																						
<p>Примечание</p> <table border="1"> <tr> <td>• Степень защиты IP44 для Розетки SCHUKO®, с откидной крышкой может быть достигнута с помощью уплотнения IP44, для Розетки, см. ...</td> <td>Раздел</td> <td>Стр.</td> <td colspan="2"></td> </tr> <tr> <td></td> <td>Принадлежности и запасные части</td> <td>2/37</td> <td>A</td> <td>5TG4318</td> </tr> <tr> <td>• Вкладыши с надписью для обозначения электроустановочных механизмов, см. ...</td> <td>тот же</td> <td>2/37</td> <td colspan="2"></td> </tr> </table>					• Степень защиты IP44 для Розетки SCHUKO®, с откидной крышкой может быть достигнута с помощью уплотнения IP44, для Розетки, см. ...	Раздел	Стр.				Принадлежности и запасные части	2/37	A	5TG4318	• Вкладыши с надписью для обозначения электроустановочных механизмов, см. ...	тот же	2/37																																					
• Степень защиты IP44 для Розетки SCHUKO®, с откидной крышкой может быть достигнута с помощью уплотнения IP44, для Розетки, см. ...	Раздел	Стр.																																																				
	Принадлежности и запасные части	2/37	A	5TG4318																																																		
• Вкладыши с надписью для обозначения электроустановочных механизмов, см. ...	тот же	2/37																																																				
<p>Примечание</p> <ul style="list-style-type: none"> • Угол открывания откидной крышки 150° • Для составления индивидуальных надписей мы рекомендуем нашу бесплатную поддержку. См.: www.siemens.de/beschriftungstool 																																																						
<p>Ссылка</p> <p>¹⁾ SV: Аварийное электроснабжение (AEV) ²⁾ ZSV: дополнительное аварийное электроснабжение (BEV)</p>																																																						
 <p>Розетка SCHUKO®, с откидной крышкой</p>																																																						
<p>5UB1917</p>																																																						
<p>Варианты</p> <table border="1"> <tr> <td>• титаново-белый (цвет, аналогичный RAL 9010)</td> <td>A</td> <td>5UB1917</td> <td>1</td> <td>1/10 шт.</td> </tr> <tr> <td>• электробелый (RAL 1013)</td> <td>A</td> <td>5UB1907</td> <td>1</td> <td>1/10 шт.</td> </tr> <tr> <td>• алюминиевый металл (цвет, аналогичный RAL 9006)</td> <td>A</td> <td>5UB1937</td> <td>1</td> <td>1/10 шт.</td> </tr> <tr> <td>• черный металл (цвет, аналогичный RAL 7016)</td> <td>A</td> <td>5UB1927</td> <td>1</td> <td>1/10 шт.</td> </tr> </table>					• титаново-белый (цвет, аналогичный RAL 9010)	A	5UB1917	1	1/10 шт.	• электробелый (RAL 1013)	A	5UB1907	1	1/10 шт.	• алюминиевый металл (цвет, аналогичный RAL 9006)	A	5UB1937	1	1/10 шт.	• черный металл (цвет, аналогичный RAL 7016)	A	5UB1927	1	1/10 шт.																														
• титаново-белый (цвет, аналогичный RAL 9010)	A	5UB1917	1	1/10 шт.																																																		
• электробелый (RAL 1013)	A	5UB1907	1	1/10 шт.																																																		
• алюминиевый металл (цвет, аналогичный RAL 9006)	A	5UB1937	1	1/10 шт.																																																		
• черный металл (цвет, аналогичный RAL 7016)	A	5UB1927	1	1/10 шт.																																																		
<p>Примечание</p> <table border="1"> <tr> <td>Степень защиты IP44 для Розетки SCHUKO®, с откидной крышкой может быть достигнута с помощью уплотнения IP44, для Розетки, см. ...</td> <td>Раздел</td> <td>Стр.</td> <td colspan="2"></td> </tr> <tr> <td></td> <td>Принадлежности и запасные части</td> <td>2/37</td> <td>A</td> <td>5TG4318</td> </tr> </table>					Степень защиты IP44 для Розетки SCHUKO®, с откидной крышкой может быть достигнута с помощью уплотнения IP44, для Розетки, см. ...	Раздел	Стр.				Принадлежности и запасные части	2/37	A	5TG4318																																								
Степень защиты IP44 для Розетки SCHUKO®, с откидной крышкой может быть достигнута с помощью уплотнения IP44, для Розетки, см. ...	Раздел	Стр.																																																				
	Принадлежности и запасные части	2/37	A	5TG4318																																																		
<p>Примечание</p> <p>Угол открывания откидной крышки 150°</p>																																																						

Исполнение	DT	Артикул	PU (шт., компл., м)	Упаковка/упак. ед.			
 <p>Розетка SCHUKO®, с откидной крышкой и повышенной защитой от прикосновения</p> <p>Варианты</p> <ul style="list-style-type: none"> • титаново-белый (цвет, аналогичный RAL 9010) • электробелый (RAL 1013) • алюминиевый металлик (цвет, аналогичный RAL 9006) • черный металлик (цвет, аналогичный RAL 7016) • янтарь (цвет, аналогичный RAL 1036) • черный рояль (цвет, аналогичный RAL 9005) • чили (цвет, аналогичный RAL 3020) <p>Примечание</p> <p>Угол открывания откидной крышки 150°</p>							
	A	5UB1915	1	1 шт.			
	A	5UB1905	1	1 шт.			
	A	5UB1930	1	1 шт.			
	A	5UB1920	1	1 шт.			
	A	5UB1920-0	1	1 шт.			
	A	5UB1920-1	1	1 шт.			
A	5UB1920-2	1	1 шт.				
<p>Примечание</p> <p>Степень защиты IP44 для Розетки SCHUKO®, с откидной крышкой может быть достигнута с помощью уплотнения IP44, для Розетки, см. ...</p> <p>Примечание</p>	Раздел	Стр.					
	Принадлежности и запасные части	2/37	A	5TG4318	1	1/10 компл.	
 <p>Лицевая панель, с откидной крышкой и повышенной защитой от прикосновения и полем для надписи для оснащения розеток SCHUKO®</p> <p>Варианты</p> <ul style="list-style-type: none"> • титаново-белый (цвет, аналогичный RAL 9010) • электробелый (RAL 1013) <p>Примечание</p> <p>Угол открывания откидной крышки 150°</p> <p>Для составления индивидуальных надписей мы рекомендуем нашу бесплатную поддержку. См.: www.siemens.de/beschriftungstool</p>							
	A	5UH1081	1	1/10 шт.			
	A	5UH1213	1	1/10 шт.			
 <p>Лицевая панель, с откидной крышкой для оснащения розеток SCHUKO®</p> <p>Варианты</p> <ul style="list-style-type: none"> • титаново-белый (цвет, аналогичный RAL 9010) • электробелый (RAL 1013) <p>Примечание</p> <p>Угол открывания откидной крышки 150°</p>							
	A	5UH1204	1	1/10 шт.			
	A	5UH1205	1	1/10 шт.			
 <p>Розетка SCHUKO®, с откидной крышкой и повышенной защитой от прикосновения и Schloss</p> <p>Варианты</p> <ul style="list-style-type: none"> • титаново-белый (цвет, аналогичный RAL 9010) • электробелый (RAL 1013) <p>Примечание</p> <p>Угол открывания откидной крышки 150° для нескольких замков</p> <p>В качестве специальных типов возможны до 200 различных замков. Надбавка к цене по запросу.</p>							
	A	5UB1916	1	1 шт.			
	A	5UB1906	1	1 шт.			
	<p>Примечание</p> <p>Степень защиты IP44 для Розетки SCHUKO®, с откидной крышкой может быть достигнута с помощью уплотнения IP44, для Розетки, см. ...</p> <p>Примечание</p>	Раздел	Стр.				
		Принадлежности и запасные части	2/37	A	5TG4318	1	1/10 компл.
 <p>Розетка SCHUKO®, 80 мм x 80 мм Устройство в сборе, поэтому нет необходимости в дополнительной рамке</p> <p>Варианты</p> <ul style="list-style-type: none"> • титаново-белый (цвет, аналогичный RAL 9010) • электробелый (RAL 1013) <p>Примечание</p> <p>Дизайн DELTA line</p>							
	A	5UB1580	1	1/10 шт.			
	A	5UB1581	1	1/10 шт.			

Розетки

Исполнение	DT	Артикул	ПУ (шт., компл., м)	Упаковка/упак. ед.
 <p>Розетка SCHUKO®, 80 мм x 80 мм, с повышенной защитой от прикосновения Устройство в сборе, поэтому нет необходимости в дополнительной рамке</p> <p>Варианты</p> <ul style="list-style-type: none"> • титаново-белый (цвет, аналогичный RAL 9010) • электробелый (RAL 1013) <p>Примечание</p> <p>Дизайн DELTA line</p>				
5UB1582				
 <p>Розетка SCHUKO®, с откидной крышкой из литого алюминия</p> <ul style="list-style-type: none"> • с коробкой для монтажа скрытой проводки • каплезащищённая IP41 • нижняя часть из реактопласта с двумя вводами для проводов M20 • 95 мм x 95 мм x 56 мм • светло-серая (RAL 7035) 	A	5UB4650	1	1 шт.
5UB4650				
 <p>Розетка для бритья</p> <ul style="list-style-type: none"> • 20 ВА, ~230 В, 50/60 Гц • 80 мм x 80 мм <p>Варианты</p> <ul style="list-style-type: none"> • титаново-белый (цвет, аналогичный RAL 9010) • электробелый (RAL 1013) <p>Примечание</p> <p>Технические данные, см. ...</p>	A A	5UA6701 5UA6110	1 1	1 шт. 1 шт.
5UA6701				
 <p>Двойная розетка SCHUKO®, с повышенной защитой от прикосновения</p> <ul style="list-style-type: none"> • 94 мм x 80 мм • для монтажных коробок диаметром 60 мм • винтовые и безвинтовые клеммы <p>Варианты</p> <ul style="list-style-type: none"> • титаново-белый (цвет, аналогичный RAL 9010) • титаново-белый (цвет, аналогичный RAL 9010) (без распорок) 	A A	5UB2211-3 5UB2211-3KK	1 1	1 шт. 1 шт.
5TG22113				
 <p>Двойная розетка SCHUKO® DELTA miro, с повышенной защитой от прикосновения</p> <ul style="list-style-type: none"> • 161 мм x 90 мм • для монтажных коробок диаметром 60 мм • винтовые и безвинтовые клеммы <p>Варианты</p> <ul style="list-style-type: none"> • титаново-белый (цвет, аналогичный RAL 9010) • титаново-белый (цвет, аналогичный RAL 9010) (без распорок) 	A A	5UB2213-3 5UB2213-3KK	1 1	1 шт. 1 шт.
5TG22133				

Исполнение	DT	Артикул	PU (шт., компл., м)	Упаковка/упак. ед.
 <p>Корпус со стенками из изоляционного материала, с крышкой, для "Розетки для бритвы" 80 мм x 80 мм x 62 мм</p>	A	5UH1111	1	1 шт.
 <p>Двойная розетка SCHUKO® DELTA miro, с повышенной от прикосновения без рамки</p> <ul style="list-style-type: none"> • используются рамки DELTA miro 1,5 местные (типов 5GT1116-0, 5GT1116-1, 5GT1116-2, 5GT1206, 5GT1206-1, 5GT1206-2) • для монтажных коробок диаметром 60 мм • винтовые и безвинтовые клеммы <p>Варианты</p> <ul style="list-style-type: none"> • титаново-белый (цвет, аналогичный RAL 9010) • титаново-белый (цвет, аналогичный RAL 9010) (без распорок) • алюминиевый металлик (цвет, аналогичный RAL 9006) • алюминиевый металлик (цвет, аналогичный RAL 9006) (без распорок) • черный металлик (цвет, аналогичный RAL 7016) • черный металлик (цвет, аналогичный RAL 7016) (без распорок) 	A	5UB2212-3	1	1 шт.
	A	5UB2212-3KK	1	1 шт.
	A	5UB2212-4	1	1 шт.
	A	5UB2212-4KK	1	1 шт.
	A	5UB2212-5	1	1 шт.
	A	5UB2212-5KK	1	1 шт.

5UB2212-3

Международные штепсельные разъёмы

Данные для выбора и заказа

Исполнение	DT	Артикул	PU (шт., компл., м)	Упаковка/упак. ед.
Общие данные <ul style="list-style-type: none"> • для крепления винтами и захватами • резьбовое соединение • Степень защиты IP20 • Размер лицевых панелей: 55 мм x 55 мм 				
Примечание		Раздел	Стр.	
Удлинительные захваты, см. ...		Функции / Переключение/Клавишное включение и выключение/Регулировка света / Принадлежности и запасные части	11/18	
Розетка, с расположенным посередине защитным контактом и повышенной защитой от прикосновения <ul style="list-style-type: none"> • 16 А, ~250 В • 2-контактный согласно СЕЕ7 • французский/бельгийский стандарт • с лифт-зажимами для 4 x 2,5 мм² 				
Варианты				
• титаново-белый (цвет, аналогичный RAL 9010)		A	5UB1918	1 шт.
• электробелый (RAL 1013)		A	5UB1908	1/10 шт.
• алюминиевый металллик (цвет, аналогичный RAL 9006)		A	5UB1938	1/10 шт.
• черный металллик (цвет, аналогичный RAL 7016)		A	5UB1928	1/10 шт.
5UB1918				
Розетка, с расположенным посередине защитным контактом <ul style="list-style-type: none"> • 16 А, ~250 В • 2-контактный согласно СЕЕ7 • французский/бельгийский стандарт • с лифт-зажимами для 4 x 2,5 мм² 				
Варианты				
• титаново-белый (цвет, аналогичный RAL 9010)		A	5UB1350	1/10 шт.
• электробелый (RAL 1013)		A	5UB1348	1/10 шт.
5UB1350				
Розетка, по стандарту США С 73 <ul style="list-style-type: none"> • 15 А, ~125 В • 51 мм x 51 мм 				
Варианты				
• титаново-белый (цвет, аналогичный RAL 9010)		A	5UB1307	1/10 шт.
• электробелый (RAL 1013)		D	5UB1303	1/10 шт.
Примечание		Раздел	Стр.	
Промежуточные рамки следует заказывать отдельно, см. ...		Дизайн / DELTA line / Рамки	3/6	
5UB1307				
Розетка, NEMA <ul style="list-style-type: none"> • 2-контактный (2P + E) • NEMA 5-20R • 20 А, 125 В AC • для монтажной коробки 58 мм • только для крепления винтами • титаново-белый (цвет, аналогичный RAL 9010) 				
5UB1534	A	5UB1534	1	1 шт.
Розетка, NEMA, с откидной крышкой <ul style="list-style-type: none"> • 2-контактный (2P + E) • NEMA 5-20R • 20 А, 125 В AC • для монтажной коробки 58 мм • только для крепления винтами • титаново-белый (цвет, аналогичный RAL 9010) 				
5UB1535	A	5UB1535	1	1 шт.

Данные для выбора и заказа

Исполнение	DT	Артикул	PU (шт., компл., м)	Упаковка/упак. ед.
Общие данные				
Размер лицевых панелей: 55 мм x 55 мм				
Примечание	Раздел	Стр.		
• все представленные здесь клавиши и лицевые панели можно комбинировать с рамками программы DELTA line, см. ...	Дизайн / DELTA line	3/5		
• все представленные здесь клавиши и лицевые панели можно комбинировать с рамками программы DELTA miro, см. ...	Дизайн / DELTA miro	3/5		
Клавиша двойная, с символами "Вверх"/"Вниз"				
Варианты				
• титаново-белый (цвет, аналогичный RAL 9010)			A	5TG6214
• электробелый (RAL 1013)			A	5TG6284
• алюминиевый металллик (цвет, аналогичный RAL 9006)			A	5TG6254
• черный металллик (цвет, аналогичный RAL 7016)			A	5TG6234
Электростановочные механизмы	Раздел	Стр.		
• Выключатель для жалюзи с электрической и механической блокировкой	Функции / Устройства управления жалюзи	13/2	A	5TA2154
• Кнопочный выключатель для жалюзи, с электрической блокировкой	тот же	13/2	A	5TA2114
Клавиша двойная, с полем для надписи				
Варианты				
• титаново-белый (цвет, аналогичный RAL 9010)			A	5TG6212
• электробелый (RAL 1013)			C	5TG6282
• алюминиевый металллик (цвет, аналогичный RAL 9006)			A	5TG6252
• черный металллик (цвет, аналогичный RAL 7016)			C	5TG6232
Электростановочные механизмы	Раздел	Стр.		
• Выключатель для жалюзи с электрической и механической блокировкой	Функции / Устройства управления жалюзи	13/2	A	5TA2154
• Кнопочный выключатель для жалюзи, с электрической блокировкой	тот же	13/2	A	5TA2114
Примечание	Раздел	Стр.		
Пиктограмма для двойной клавиши с полем для надписи 5TG1137 заказывается отдельно, см. ...	Принадлежности и запасные части	2/36	A	5TG1137
Примечание				
Для составления индивидуальных надписей мы рекомендуем нашу бесплатную поддержку. См.: www.siemens.de/beschriftungstool				









5TG6214



5TG6212

Устройства управления жалюзи

Исполнение	DT	Артикул	PU (шт., компл., м)	Упаковка/упак. ед.	
 <p>Переключатель для жалюзи с замком для единой центральной системы замков, с символами "Вверх"/"Вниз"</p> <ul style="list-style-type: none"> • 10 А, ~250 В • ключ вынимается только в исходном положении • Односторонняя личинка замка 5TG4225 (см. далее внизу) необходимо заказывать отдельно 					
	<p>Варианты титаново-белый (цвет, аналогичный RAL 9010)</p>				
<p>5TA7664</p>	<ul style="list-style-type: none"> • 1-контактный, переключающий контакт с нейтральным положением - положение без фиксации и с фиксацией в обе стороны - положение без фиксации в обе стороны - положение с фиксацией в обе стороны 	A	5TA7664	1	1 шт.
		A	5TA7666	1	1 шт.
		A	5TA7668	1	1 шт.
	<ul style="list-style-type: none"> • 2-контактный, переключающий контакт с нейтральным положением - положение без фиксации и с фиксацией в обе стороны - положение без фиксации в обе стороны, ключ вынимается только в положении "Выкл." 	A	5TA7665	1	1 шт.
		A	5TA7667	1	1 шт.
	<ul style="list-style-type: none"> • 2-контактный, переключающий контакт с нейтральным положением - положение с фиксацией в обе стороны, ключ вынимается в обоих положениях переключения 	A	5TA7670	1	1 шт.
	<p>Варианты электробелый (RAL 1013)</p>				
	<ul style="list-style-type: none"> • 1-контактный, переключающий контакт с нейтральным положением - положение без фиксации и с фиксацией в обе стороны - положение без фиксации в обе стороны - положение с фиксацией в обе стороны 	A	5TA7675	1	1 шт.
		A	5TA7677	1	1 шт.
		A	5TA7680	1	1 шт.
<ul style="list-style-type: none"> • 2-контактный, переключающий контакт с нейтральным положением - положение без фиксации и с фиксацией в обе стороны - положение без фиксации в обе стороны 	A	5TA7676	1	1 шт.	
	A	5TA7678	1	1 шт.	
<ul style="list-style-type: none"> • 2-контактный, переключающий контакт с нейтральным положением - положение с фиксацией в обе стороны, ключ вынимается в обоих положениях переключения 	A	5TA7681	1	1 шт.	
Примечание	Раздел	Стр.			
Технические данные, см. ...	Техническая информация / Устройства управления жалюзи / Переключатель для жалюзи с замком для единой центральной системы замков	18/48			
 <p>Односторонняя личинка замка для переключателя для жалюзи с замком для единой центральной системы замков"</p> <ul style="list-style-type: none"> • изделие CES • с тремя ключами • для нескольких замков 	A	5TG4225	1	1/10 шт.	
	<p>5TG4225</p>				
 <p>Переключатель для жалюзи с замком, с символами "Вверх"/"Вниз"</p> <ul style="list-style-type: none"> • с замком с высокой секретностью и двумя ключами • 10 А, ~250 В • 1-контактный • для нескольких замков • ключ вынимается только в исходном положении • положение без фиксации и с фиксацией в обе стороны и нейтральное положение 					
	<p>Варианты</p>				
<p>5TA7662</p>	<ul style="list-style-type: none"> • титаново-белый (цвет, аналогичный RAL 9010) 	A	5TA7662	1	1 шт.
	<ul style="list-style-type: none"> • электробелый (RAL 1013) 	A	5TA7673	1	1 шт.
Примечание	Раздел	Стр.			
Технические данные, см. ...	Техническая информация / Устройства управления жалюзи / Переключатель для жалюзи с замком	18/47			

Исполнение	DT	Артикул	PU (шт., компл., м)	Упаковка/упак. ед.						
 <p>5TA7660</p>	Переключатель для жалюзи с перекидным рычагом, с символами "Вверх"/"Вниз" <ul style="list-style-type: none"> • 10 А, ~250 В • положение без фиксации и с фиксацией в обе стороны и нейтральное положение • переключающий контакт с нейтральным положением 									
	Варианты									
	<ul style="list-style-type: none"> • титаново-белый (цвет, аналогичный RAL 9010) <ul style="list-style-type: none"> - 1-контактный A 5TA7660 - 2-контактный A 5TA7661 • электробелый (RAL 1013) <ul style="list-style-type: none"> - 1-контактный A 5TA7671 - 2-контактный A 5TA7672 	1	1 шт.	1 шт.						
	<table border="1"> <thead> <tr> <th>Примечание</th> <th>Раздел</th> <th>Стр.</th> </tr> </thead> <tbody> <tr> <td>Технические данные, см. ...</td> <td>Техническая информация / Устройства управления жалюзи / Переключатель для жалюзи с перекидным рычагом</td> <td>18/47</td> </tr> </tbody> </table>	Примечание	Раздел	Стр.	Технические данные, см. ...	Техническая информация / Устройства управления жалюзи / Переключатель для жалюзи с перекидным рычагом	18/47			
	Примечание	Раздел	Стр.							
Технические данные, см. ...	Техническая информация / Устройства управления жалюзи / Переключатель для жалюзи с перекидным рычагом	18/47								
Переключатель для жалюзи с перекидным рычагом, с надписью "Закр." / "Откр." <ul style="list-style-type: none"> • 10 А, ~250 В • 1-контактный (переключающий контакт с нейтральным положением) • Переключатели для жалюзи с перекидным рычагом, с надписью "Закр." / "Откр." 										
 <p>5TA7663</p>	Варианты									
	<ul style="list-style-type: none"> • титаново-белый (цвет, аналогичный RAL 9010) A 5TA7663 • электробелый (RAL 1013) A 5TA7674 	1	1 шт.	1 шт.						
	<table border="1"> <thead> <tr> <th>Примечание</th> <th>Раздел</th> <th>Стр.</th> </tr> </thead> <tbody> <tr> <td>Технические данные, см. ...</td> <td>Техническая информация / Устройства управления жалюзи / Переключатель для жалюзи с перекидным рычагом</td> <td>18/47</td> </tr> </tbody> </table>	Примечание	Раздел	Стр.	Технические данные, см. ...	Техническая информация / Устройства управления жалюзи / Переключатель для жалюзи с перекидным рычагом	18/47			
	Примечание	Раздел	Стр.							
	Технические данные, см. ...	Техническая информация / Устройства управления жалюзи / Переключатель для жалюзи с перекидным рычагом	18/47							
Устройства управления жалюзи <ul style="list-style-type: none"> • Для запуска приводного двигателя жалюзи с механическими или электронными концевыми выключателями • Управление производится посредством четырех клавиш управления 										
 <p>5TC1520</p>	Варианты									
	<ul style="list-style-type: none"> • титаново-белый (цвет, аналогичный RAL 9010) A 5TC1520 • электробелый (RAL 1013) A 5TC1532 • алюминиевый металллик (цвет, аналогичный RAL 9006) A 5TC1522 • черный металллик (цвет, аналогичный RAL 7016) A 5TC1524 	1	1 шт.	1 шт.						
	<table border="1"> <thead> <tr> <th>Примечание</th> <th>Раздел</th> <th>Стр.</th> </tr> </thead> <tbody> <tr> <td>Технические данные, см. ...</td> <td>Техническая информация / Устройства управления жалюзи / Устройства управления жалюзи</td> <td>18/52</td> </tr> </tbody> </table>	Примечание	Раздел	Стр.	Технические данные, см. ...	Техническая информация / Устройства управления жалюзи / Устройства управления жалюзи	18/52			
	Примечание	Раздел	Стр.							
	Технические данные, см. ...	Техническая информация / Устройства управления жалюзи / Устройства управления жалюзи	18/52							
Примечание										
См. инструкции по обслуживанию и монтажу: http://support.automation.siemens.com/ww/view/de/5tc1520/all										
Свойства изделия <ul style="list-style-type: none"> • устройство для скрытой проводки без добавочного входа • ~230 В, 50 Гц (требуется заземляющий провод) • для крепления винтами и захватами • тип подключения: Винтовые зажимы • два электрических реле с взаимной блокировкой с минимальным временем переключения около 1 с • восполнение перерывов в подаче сетевого напряжения < 0,2 с • общая потребляемая мощность: макс. 1 двигатель до 1000 Вт • длительность импульса: около 2 мин • точность хода: ± 1 мин в месяц • запас хода: > 6 ч • время переключения: макс. 4 (в двух блоках: понедельник ... пятница / суббота ... воскресенье) • заводская установка периодов коммутации для быстрого запуска в эксплуатацию • возможен сброс с возвратом на заводскую установку • в любое время возможно приведение в действие вручную 										

Устройства управления жалюзи



5TC1521

Устройства управления жалюзи "Комфорт"

- Для запуска приводного двигателя жалюзи с механическими или электронными концевыми выключателями (см. Свойства изделия)
- Управление производится посредством четырех клавиш управления

Варианты

- титаново-белый (цвет, аналогичный RAL 9010)
- алюминиевый металлук (цвет, аналогичный RAL 9006)
- черный металлук (цвет, аналогичный RAL 7016)

Примечание

- Солнечный датчик следует заказывать отдельно, см. ...
- Технические данные, см. ...

Раздел

Принадлежности и запасные части
Техническая информация / Устройства управления жалюзи / Устройства управления жалюзи "Комфорт"

Стр.

2/37
18/53

Исполнение	DT	Артикул	PU (шт., компл., м)	Упаковка/упак. ед.
------------	----	---------	---------------------	--------------------

A		5TC1521	1	1 шт.
A		5TC1523	1	1 шт.
A		5TC1525	1	1 шт.

A		5TC1526	1	1 шт.
---	--	----------------	---	-------

Примечание

См. инструкции по обслуживанию и монтажу:
<http://support.automation.siemens.com/ww/view/de/5tc1521/all>

Свойства изделия

- устройство для скрытой проводки без добавочного входа
- ~230 В, 50 Гц (требуется заземляющий провод)
- для крепления винтами и захватами
- тип подключения: Винтовые зажимы
- два электрических реле с взаимной блокировкой с минимальным временем переключения около 1 с
- восполнение перерывов в подаче сетевого напряжения < 0,2 с
- общая потребляемая мощность: макс. 1 двигатель до 1000 Вт
- длительность импульса: 2 мин - заводская установка, можно изменить путем программирования до 12 мин.
- точность хода: ± 1 мин в месяц
- запас хода: около 24 ч
- время переключения: макс. 18 (возможно разделение на 3 ЗУ)
- заводская установка периодов коммутации для быстрого запуска в эксплуатацию
- возможен сброс с возвратом на заводскую установку
- генератор случайных чисел ± 15 мин
- астрометрическая программа (с возможностью сдвига на ± 1 ч 59 мин)
- простое переключение с летнего времени на зимнее
- возможно выполнение функций сумеречного выключателя и защиты от солнца при помощи дополнительно заказываемого солнечного датчика
- возможность комбинирования астрометрической функции и функции генератора случайных чисел
- в любое время возможно приведение в действие вручную

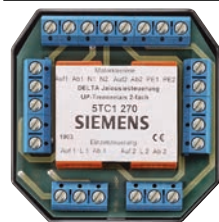

5TC1270

Система управления для жалюзи с разделительным реле для скрытого монтажа

- двухместная, с разделительным управлением
- реле для управления несколькими жалюзи или рольставнями
- каждое разделительное реле управляет двумя двигателями, также и в том случае, если подключаются дополнительные разделительные реле
- существует возможность отдельного управления подключенными двигателями посредством кнопочных выключателей жалюзи (z. B. 5TA2114)
- разделительное реле встраивается в монтажную коробку для скрытой или открытой проводки (монтажная коробка для скрытой проводки от 70 мм или коробка для открытой проводки от 100 мм x 100 мм)
- только для эксплуатации с одинаковыми фазами
- 8 А (AC1) или 3 А (опосредованно), ~230 В, 50 Гц
- 58 мм x 59 мм x 22 мм

Примечание

- Технические данные, см. ...

Раздел

Техническая информация / Устройства управления жалюзи / Система управления для жалюзи с разделительным реле для скрытого монтажа

Стр.

18/57

Примечание

См. инструкции по обслуживанию и монтажу:
<http://support.automation.siemens.com/ww/view/de/5tc1270/all>

Устройства управления жалюзи

Исполнение	DT	Артикул	PU (шт., компл., м)	Упаковка/упак. ед.
 <p>5TC1271</p>	A	5TC1271	1	1 шт.
Примечание	Раздел	Стр.		
Технические данные, см. ...	<i>Техническая информация / Устройства управления жалюзи / Система управления для жалюзи с разделительным реле для скрытого монтажа, компактная</i>	18/58		
Примечание				
См. инструкции по обслуживанию и монтажу: http://support.automation.siemens.com/ww/view/de/5tc1271/all				

Управление освещением

Данные для выбора и заказа

Исполнение	DT	Артикул	PU (шт., компл., м)	Упаковка/упак. ед.
<p>Общие данные</p> <ul style="list-style-type: none"> для отдельных устройств и их комбинаций для крепления винтами и захватами Степень защиты: IP20 Размер лицевых панелей: 55 мм x 55 мм 				
<ul style="list-style-type: none"> все представленные здесь лицевые панели Диммеры можно комбинировать с рамками из программы DELTA line, см. ... все представленные здесь лицевые панели Диммеры можно комбинировать с рамками из программы DELTA miro, см. ... 	<i>Дизайн / DELTA line</i>	3/5		
	<i>Дизайн / DELTA miro</i>	4/6		
Примечание				
См. инструкции по обслуживанию и монтажу: http://support.automation.siemens.com/WWW/view/de/17738210/133300				

Управление освещением

Исполнение	DT	Артикул	PU (шт., компл., м)	Упаковка/упак. ед.																																																																						
Диммеры с поворотным переключателем																																																																										
Лицевая панель, с вращающейся ручкой для диммеров																																																																										
Варианты																																																																										
<ul style="list-style-type: none"> • титаново-белый (цвет, аналогичный RAL 9010) • электробелый (RAL 1013) • алюминиевый металлик (цвет, аналогичный RAL 9006) • черный металлик (цвет, аналогичный RAL 7016) 																																																																										
<table border="1"> <thead> <tr> <th>Символ</th> <th>Электроустановочные механизмы</th> <th>Раздел</th> <th>Стр.</th> <th></th> <th></th> <th></th> </tr> </thead> <tbody> <tr> <td></td> <td>Диммеры ламп накаливания, 50 ... 400 Вт</td> <td>Функции / Переключение/Клавишное включение и выключение/Регулировка света</td> <td>11/11</td> <td>A</td> <td>5TC8256</td> <td>1 шт. / 1 шт.</td> </tr> <tr> <td></td> <td>Диммеры ламп накаливания, 50 ... 600 Вт, для вкл./выкл. с двух разных мест</td> <td>тот же</td> <td>11/11</td> <td>A</td> <td>5TC8257</td> <td>1 шт. / 1 шт.</td> </tr> <tr> <td></td> <td>Диммеры низкого напряжения, для магнитных трансформаторов, 50 ... 600 Вт, 25 ... 500 ВА, для вкл./выкл. с двух разных мест</td> <td>тот же</td> <td>11/12</td> <td>A</td> <td>5TC8283</td> <td>1 шт. / 1 шт.</td> </tr> <tr> <td></td> <td>Диммеры низкого напряжения, для электрических трансформаторов, 20 ... 315 Вт, 20 ... 315 ВА, для вкл./выкл. с двух разных мест</td> <td>тот же</td> <td>11/12</td> <td>A</td> <td>5TC8262</td> <td>1 шт. / 1 шт.</td> </tr> <tr> <td></td> <td>Диммеры низкого напряжения, для электрических трансформаторов, 20 ... 600 Вт, 20 ... 525 ВА, для вкл./выкл. с двух разных мест</td> <td>тот же</td> <td>11/13</td> <td>A</td> <td>5TC8284</td> <td>1 шт. / 1 шт.</td> </tr> <tr> <td></td> <td>Диммеры низкого напряжения, для электрических трансформаторов, 60 ... 800 Вт, 60 ... 800 ВА, для вкл./выкл. с двух разных мест</td> <td>тот же</td> <td>11/13</td> <td>A</td> <td>5TC8258</td> <td>1 шт. / 1 шт.</td> </tr> <tr> <td></td> <td>Электронный потенциометр, выключатель</td> <td>тот же</td> <td>11/14</td> <td>A</td> <td>5TC8424</td> <td>1 шт. / 1 шт.</td> </tr> <tr> <td></td> <td>Электронный потенциометр, Кнопочный выключатель</td> <td>тот же</td> <td>11/15</td> <td>A</td> <td>5TC8425</td> <td>1 шт. / 1 шт.</td> </tr> <tr> <td></td> <td>Регулятор яркости низковольтных галогенных ламп с магнитными трансформаторами, или LED-ламп 6 ... 120 Вт, для схем включения и отключения ламп из 2-х точек</td> <td></td> <td></td> <td></td> <td>5TC8263</td> <td>1 шт. / 1 шт.</td> </tr> </tbody> </table>					Символ	Электроустановочные механизмы	Раздел	Стр.					Диммеры ламп накаливания, 50 ... 400 Вт	Функции / Переключение/Клавишное включение и выключение/Регулировка света	11/11	A	5TC8256	1 шт. / 1 шт.		Диммеры ламп накаливания, 50 ... 600 Вт, для вкл./выкл. с двух разных мест	тот же	11/11	A	5TC8257	1 шт. / 1 шт.		Диммеры низкого напряжения, для магнитных трансформаторов, 50 ... 600 Вт, 25 ... 500 ВА, для вкл./выкл. с двух разных мест	тот же	11/12	A	5TC8283	1 шт. / 1 шт.		Диммеры низкого напряжения, для электрических трансформаторов, 20 ... 315 Вт, 20 ... 315 ВА, для вкл./выкл. с двух разных мест	тот же	11/12	A	5TC8262	1 шт. / 1 шт.		Диммеры низкого напряжения, для электрических трансформаторов, 20 ... 600 Вт, 20 ... 525 ВА, для вкл./выкл. с двух разных мест	тот же	11/13	A	5TC8284	1 шт. / 1 шт.		Диммеры низкого напряжения, для электрических трансформаторов, 60 ... 800 Вт, 60 ... 800 ВА, для вкл./выкл. с двух разных мест	тот же	11/13	A	5TC8258	1 шт. / 1 шт.		Электронный потенциометр, выключатель	тот же	11/14	A	5TC8424	1 шт. / 1 шт.		Электронный потенциометр, Кнопочный выключатель	тот же	11/15	A	5TC8425	1 шт. / 1 шт.		Регулятор яркости низковольтных галогенных ламп с магнитными трансформаторами, или LED-ламп 6 ... 120 Вт, для схем включения и отключения ламп из 2-х точек				5TC8263	1 шт. / 1 шт.
Символ	Электроустановочные механизмы	Раздел	Стр.																																																																							
	Диммеры ламп накаливания, 50 ... 400 Вт	Функции / Переключение/Клавишное включение и выключение/Регулировка света	11/11	A	5TC8256	1 шт. / 1 шт.																																																																				
	Диммеры ламп накаливания, 50 ... 600 Вт, для вкл./выкл. с двух разных мест	тот же	11/11	A	5TC8257	1 шт. / 1 шт.																																																																				
	Диммеры низкого напряжения, для магнитных трансформаторов, 50 ... 600 Вт, 25 ... 500 ВА, для вкл./выкл. с двух разных мест	тот же	11/12	A	5TC8283	1 шт. / 1 шт.																																																																				
	Диммеры низкого напряжения, для электрических трансформаторов, 20 ... 315 Вт, 20 ... 315 ВА, для вкл./выкл. с двух разных мест	тот же	11/12	A	5TC8262	1 шт. / 1 шт.																																																																				
	Диммеры низкого напряжения, для электрических трансформаторов, 20 ... 600 Вт, 20 ... 525 ВА, для вкл./выкл. с двух разных мест	тот же	11/13	A	5TC8284	1 шт. / 1 шт.																																																																				
	Диммеры низкого напряжения, для электрических трансформаторов, 60 ... 800 Вт, 60 ... 800 ВА, для вкл./выкл. с двух разных мест	тот же	11/13	A	5TC8258	1 шт. / 1 шт.																																																																				
	Электронный потенциометр, выключатель	тот же	11/14	A	5TC8424	1 шт. / 1 шт.																																																																				
	Электронный потенциометр, Кнопочный выключатель	тот же	11/15	A	5TC8425	1 шт. / 1 шт.																																																																				
	Регулятор яркости низковольтных галогенных ламп с магнитными трансформаторами, или LED-ламп 6 ... 120 Вт, для схем включения и отключения ламп из 2-х точек				5TC8263	1 шт. / 1 шт.																																																																				

5TC8900

Данные для выбора и заказа

Исполнение	DT	Артикул	ПУ (шт., компл., м)	Упаковка/упак. ед.
Общие сведения <ul style="list-style-type: none"> Размер детектора: 55 мм x 55 мм Степень защиты: IP20 				
Примечание Инструкцию по эксплуатации и монтажу см.: http://support.automation.siemens.com/WW/view/de/17738210/133300				
Детектор датчика движения <ul style="list-style-type: none"> детектор датчика движения реагирует на изменение температуры и инициирует коммутационный процесс освещение остается включенным до тех пор, пока детектор датчика движения обнаруживает движение, в противном случае отключается по истечении жестко предустановленной выдержки времени ок. 2 минут повторное включение освещения осуществляется только по истечении времени блокировки, составляющего 3 с детектор датчика движения применяется в комбинации с электрической частью датчика движения, которая в зависимости от технического требования (релейная, симисторная или вспомогательная) заказывается отдельно комбинация со вспомогательными электрическими частями датчиков движения позволяет расширить зону действия в зависимости от желаемой высоты установки (1,10 или 2,20 м) предлагаются две различные версии благодаря модульности конструкции детекторы и электрические части могут применяться в различных комбинациях зона действия основного устройства может быть увеличена за счет подключения вспомогательных датчиков движения (макс. 10 шт.) количество подключаемых пассивных вспомогательных устройств (например, кнопочных выключателей, 5TD2120) неограниченно кроме того, чувствительность детектора можно плавно регулировать в пределах от 20% до 100 % 				
Варианты				
<ul style="list-style-type: none"> Высота установки 1,10 м - титановобелый (аналогичный RAL 9010) 		A	5TC1503	1 1 шт.
<ul style="list-style-type: none"> Высота установки 2,20 м - титановобелый (аналогичный RAL 9010) 		A	5TC1504	1 1 шт.
Электрические части		Раздел	Стр.	
<ul style="list-style-type: none"> Релейная электрическая часть датчика движения 		Функции / Датчики движения	12/2	A 5TC1500 1 1 шт.
<ul style="list-style-type: none"> Симисторная электрическая часть датчика движения 		тот же	12/2	A 5TC1501 1 1 шт.
<ul style="list-style-type: none"> Вспомогательная электрическая часть датчика движения 		тот же	12/3	A 5TC1502 1 1 шт.
Технические характеристики				
<ul style="list-style-type: none"> Угол захвата Высота установки 		около 180° 1,10 м / 2,20 м (в зависимости от версии)		
<ul style="list-style-type: none"> Поле захвата - 1,10-м-версия - 2,20-м-версия 		около 12 м x 12 м около 12 м x 12 м		
<ul style="list-style-type: none"> Количество линз / уровней - 1,10-м-версия - 2,20-м-версия 		18 / 2 26 / 3		
<ul style="list-style-type: none"> Номинальное напряжение электрической части 		~230 В, 50 Гц		
<ul style="list-style-type: none"> Рабочая температура Жесткая уставка времени 		около -20 ... +45 °C около 2 мин		
<ul style="list-style-type: none"> Время блокировки после отключения 		около 3 с		
<ul style="list-style-type: none"> Уровень освещенности 		около 0 ... 80 люкс / дневной режим		
<ul style="list-style-type: none"> Чувствительность 		около 20 ... 100 %		
<ul style="list-style-type: none"> Количество вспомогательных устройств, подключаемых к электрической части - вспомогательные датчики движения - механические кнопочные выключатели (без ламп тлеющего разряда) 		макс. 10 без ограничения		



5TC1503 (вид спереди)





5TC1500 (вид сзади)

Датчики движения



Исполнение	DT	Артикул	ПУ (шт., компл., м)	Упаковка/упак. ед.
 <p>5TC1505 (вид спереди)</p>  <p>5TC150. (вид сзади)</p>				
<p>Детектор датчика движения "Комфорт"</p> <ul style="list-style-type: none"> детектор датчика движения "Комфорт" реагирует на изменение температуры и инициирует коммутационный процесс освещение остается включенным до тех пор, пока детектор датчика движения обнаруживает движение, в противном случае, по истечении установленной выдержки времени, отключается повторное включение освещения осуществляется только по истечении времени блокировки, составляющего 3 с детектор датчика движения "Комфорт" применяется в комбинации с электрической частью датчика движения, которая в зависимости от технического требования (релейная, симисторная или вспомогательная) заказывается отдельно комбинация со вспомогательными электрическими частями датчиков движения позволяет расширить зону действия в зависимости от желаемой высоты установки (1,10 или 2,20 м) предлагаются две различные версии благодаря модульности конструкции детекторы и электрические части могут применяться в различных комбинациях детектор датчика движения "Комфорт" может также устанавливаться в кратковременный режим работы таким образом можно, например, включить акустический сигнализатор (звонок) для контроля входной двери зона действия основного устройства может быть увеличена за счет подключения вспомогательных датчиков движения (макс. 10 шт.) количество подключаемых пассивных вспомогательных устройств (например, кнопочных выключателей, 1 НО, 5TD2 120) неограниченное кроме того, чувствительность детектора можно плавно регулировать в пределах от 20% до 100% режим работы (продолжительный ОТКЛ/автоматический/продолжительный ВКЛ) устанавливается снаружи при помощи ползункового переключателя, который можно также зафиксировать в положении "Автомат" 				
<p>Варианты</p> <ul style="list-style-type: none"> Высота установки 1,10 м <ul style="list-style-type: none"> - титановобелый (аналогичный RAL 9010) - электробелый (аналогичный RAL 1013) Высота установки 2,20 м <ul style="list-style-type: none"> - титановобелый (аналогичный RAL 9010) 				
Электрические части		Раздел	Стр.	
Релейная электрическая часть датчика движения		Функции / Датчики движения	12/2	A 5TC1500
Симисторная электрическая часть датчика движения		тот же	12/2	A 5TC1501
Вспомогательная электрическая часть датчика движения		тот же	12/3	A 5TC1502
Технические характеристики				
Угол захвата		около 180°		
Высота установки		1,10 м / 2,20 м (в зависимости от версии)		
Поле захвата		около 12 м x 12 м		
- 1,10-м-версия		около 12 м x 12 м		
- 2,20-м-версия				
Количество линз / уровней		18 / 2		
- 1,10-м-версия		26 / 3		
- 2,20-м-версия				
Номинальное напряжение электрической части		~230 В, 50 Гц		
Рабочая температура		около -20 ... +45 °C		
Выдержка времени		около 10 с ... 30 мин		
Время блокировки после отключения		около 3 с		
Уровень освещенности		около 0 ... 80 люкс / дневной режим		
Чувствительность		около 20 ... 100 %		
Количество вспомогательных устройств, подключаемых к электрической части		макс. 10		
- вспомогательные датчики движения		без ограничения		
- механические кнопочные выключатели (без ламп тлеющего разряда)		без ограничения		



Данные для выбора и заказа

Исполнение	DT	Артикул	PU (шт., компл., м)	Упаковка/упак. ед.															
Общие сведения <ul style="list-style-type: none"> • Для отдельных устройств и комбинаций • С креплением на винтах • Степень защиты: IP20 • Размер лицевой накладки: 55 мм x 55 мм 																			
Примечание Инструкцию по эксплуатации и монтажу см.: http://support.automation.siemens.com/WWW/view/de/17738210/133300																			
Накладка регулятора комнатной температуры, НЗ/ПК																			
Варианты																			
<ul style="list-style-type: none"> • титановобелый (аналогичный RAL 9010) • электробелый (RAL 1013) • алюминиевый металлик (аналогичный RAL 9006) 																			
<table border="1"> <thead> <tr> <th>Электрические части</th> <th>Раздел</th> <th>Стр.</th> <th></th> <th></th> </tr> </thead> <tbody> <tr> <td>• Регулятор комнатной температуры, коммутирующий контакт - НЗ</td> <td>Функции / Регулирование температуры помещения тот же</td> <td>14/2</td> <td>A</td> <td>5TC9200</td> </tr> <tr> <td>• Регулятор комнатной температуры, коммутирующий контакт - ПК</td> <td>Функции / Регулирование температуры помещения тот же</td> <td>14/2</td> <td>A</td> <td>5TC9201</td> </tr> </tbody> </table>					Электрические части	Раздел	Стр.			• Регулятор комнатной температуры, коммутирующий контакт - НЗ	Функции / Регулирование температуры помещения тот же	14/2	A	5TC9200	• Регулятор комнатной температуры, коммутирующий контакт - ПК	Функции / Регулирование температуры помещения тот же	14/2	A	5TC9201
Электрические части	Раздел	Стр.																	
• Регулятор комнатной температуры, коммутирующий контакт - НЗ	Функции / Регулирование температуры помещения тот же	14/2	A	5TC9200															
• Регулятор комнатной температуры, коммутирующий контакт - ПК	Функции / Регулирование температуры помещения тот же	14/2	A	5TC9201															
 <p>5TC9221</p>																			
Накладка регулятора комнатной температуры, с переключателем на три положения возможные положения: <ul style="list-style-type: none"> • автоматический режим • постоянная дневная температура • постоянное понижение температуры в ночное время 																			
Варианты																			
<ul style="list-style-type: none"> • титановобелый (аналогичный RAL 9010) 																			
<table border="1"> <thead> <tr> <th>Электрические части</th> <th>Раздел</th> <th>Стр.</th> <th></th> <th></th> </tr> </thead> <tbody> <tr> <td>Регулятор комнатной температуры, с переключателем на три положения</td> <td>Функции / Регулирование температуры помещения</td> <td>14/2</td> <td>A</td> <td>5TC9202</td> </tr> </tbody> </table>					Электрические части	Раздел	Стр.			Регулятор комнатной температуры, с переключателем на три положения	Функции / Регулирование температуры помещения	14/2	A	5TC9202					
Электрические части	Раздел	Стр.																	
Регулятор комнатной температуры, с переключателем на три положения	Функции / Регулирование температуры помещения	14/2	A	5TC9202															
 <p>5TC9223</p>																			
Накладка регулятора температуры системы прямого обогрева пола																			
Варианты																			
<ul style="list-style-type: none"> • титановобелый (аналогичный RAL 9010) 																			
<table border="1"> <thead> <tr> <th>Электрические части</th> <th>Раздел</th> <th>Стр.</th> <th></th> <th></th> </tr> </thead> <tbody> <tr> <td>Регулятор комнатной температуры, система прямого обогрева пола</td> <td>Функции / Регулирование температуры помещения</td> <td>14/3</td> <td>A</td> <td>5TC9203</td> </tr> </tbody> </table>					Электрические части	Раздел	Стр.			Регулятор комнатной температуры, система прямого обогрева пола	Функции / Регулирование температуры помещения	14/3	A	5TC9203					
Электрические части	Раздел	Стр.																	
Регулятор комнатной температуры, система прямого обогрева пола	Функции / Регулирование температуры помещения	14/3	A	5TC9203															
 <p>5TC9225</p>																			



Подключение коммуникационных систем

Данные для выбора и заказа





Исполнение	DT	Артикул	PU (шт., компл., м)	Упаковка/упак. ед.			
Общие данные <ul style="list-style-type: none"> • Степень защиты: IP20 • Размер лицевых панелей: 55 мм x 55 мм 							
 <p>5TG2563-2</p>	Лицевая панель для монтажной коробки с адаптером для подключения телекоммуникационных устройств и для монтажной коробки для подключения громкоговорителей						
	Варианты						
	• титаново-белый (цвет, аналогичный RAL 9010)	A	5TG2563-2	1	1/10 шт.		
	• электробелый (RAL 1013)	A	5TG2593-2	1	1 шт.		
	• алюминиевый металл (цвет, аналогичный RAL 9006)	A	5TG1256-2	1	1/10 шт.		
	• черный металл (цвет, аналогичный RAL 7016)	A	5TG1226-2	1	1/10 шт.		
	Электроустановочные механизмы		Раздел	Стр.			
	• Адаптер для подключения телекоммуникационных устройств 6F+N, черный ¹⁾	Функции / техника для передачи данных и техника связи	15/2	A	5TG2853	1	1 шт.
	• Адаптер для подключения телекоммуникационных устройств 3x 6NFN, черный ¹⁾	тот же	15/2	A	5TG2480	1	1 шт.
	• Адаптер для подключения телекоммуникационных устройств 2x 6/NFF, черный ¹⁾	тот же	15/3	A	5TG2854	1	1 шт.
• Монтажная коробка для подключения громкоговорителей, одноступенчатая	тот же	15/7	A	5TG2467-2	1	1 шт.	
• Монтажная коробка для подключения громкоговорителей, двухступенчатая	тот же	15/7	A	5TG2468-2	1	1 шт.	
• HDMI разъем, винтовые клеммы, титановобелый				5TG2020-0	1	1 шт.	
• HDMI разъем, винтовые клеммы, алюминиевый металл				5TG2020-1	1	1 шт.	
• VGA разъем, винтовые клеммы, титановобелый				5TG2021-0	1	1 шт.	
• VGA разъем, винтовые клеммы, алюминиевый металл				5TG2021-1	1	1 шт.	
• USB разъем, винтовые клеммы, титановобелый				5TG2022-0	1	1 шт.	
• USB разъем, винтовые клеммы, алюминиевый металл				5TG2022-1	1	1 шт.	
• USB зарядное устройство двойное				5TG2025-0	1	1 шт.	
Ссылка							
¹⁾ Исполнение для Австрии по запросу							
 <p>5TG1210</p>	Лицевая панель для розетки с универсальным адаптером, Cat.3, одинарная						
	<ul style="list-style-type: none"> • для электроустановочных механизмов фирмы "Ackermann" (без центральной пластины) • с наклонным выпуском 45° 						
	Варианты						
	• титаново-белый (цвет, аналогичный RAL 9010)	A	5TG1210	1	1/10 шт.		
	• электробелый (RAL 1013)	A	5TG1207	1	1/10 шт.		
• алюминиевый металл (цвет, аналогичный RAL 9006)	A	5TG1260	1	1/10 шт.			
• черный металл (цвет, аналогичный RAL 7016)	A	5TG1230	1	1/10 шт.			
 <p>5TG1211</p>	Лицевая панель для розетки с универсальным адаптером, Cat.3, двухместная						
	<ul style="list-style-type: none"> • для электроустановочных механизмов фирмы "Ackermann" (без центральной пластины) • с наклонным выпуском 45° 						
	Варианты						
	• титаново-белый (цвет, аналогичный RAL 9010)	A	5TG1211	1	1/10 шт.		
	• электробелый (RAL 1013)	A	5TG1208	1	1/10 шт.		
• алюминиевый металл (цвет, аналогичный RAL 9006)	A	5TG1261	1	1/10 шт.			
• черный металл (цвет, аналогичный RAL 7016)	A	5TG1231	1	1/10 шт.			

Исполнение	DT	Артикул	PU (шт., компл., м)	Упаковка/упак. ед.																	
 <p>Лицевая панель для розетки с универсальным адаптером</p> <ul style="list-style-type: none"> • для электроустановочных механизмов фирмы Rutenbeck (Cat.3, Cat.5 и Cat.6) • для электроустановочных механизмов Cat.6 фирмы BTR (E-DAT) • с наклонным выпуском 45° • для одинарных и двойных • выбиваемое наклонное выходное отверстие для вставок 2 × 8 <p>Варианты</p> <ul style="list-style-type: none"> • титаново-белый (цвет, аналогичный RAL 9010) • электробелый (RAL 1013) • алюминиевый металлик (цвет, аналогичный RAL 9006) • черный металлик (цвет, аналогичный RAL 7016) <p>Электроустановочные механизмы</p> <table border="1"> <thead> <tr> <th>Раздел</th> <th>Стр.</th> </tr> </thead> <tbody> <tr> <td>• Розетка UAE, Cat.3, Rutenbeck - 1 x 8-контактный</td> <td>Функции / техника для передачи данных и техника связи тот же</td> <td>15/3</td> </tr> <tr> <td>- 2 x 8-контактный (8/8)</td> <td>тот же</td> <td>15/3</td> </tr> <tr> <td>• Розетка UAE, Cat.5e, Rutenbeck - 1 x 8-контактный</td> <td>тот же</td> <td>15/3</td> </tr> <tr> <td>- 2 x 8-контактный (8/8)</td> <td>тот же</td> <td>15/3</td> </tr> <tr> <td>• Розетка UAE, real Cat.6, Rutenbeck - 2 x 8-контактный (8/8)</td> <td>тот же</td> <td>15/3</td> </tr> </tbody> </table> <p>Примечание</p> <p>Лицевая панель для розетки с универсальным адаптером, может комбинироваться с вставками AMJ45 и UMJ45 Up 0 (без центральной пластины) фирмы "Телегэртнер"</p>	Раздел	Стр.	• Розетка UAE, Cat.3, Rutenbeck - 1 x 8-контактный	Функции / техника для передачи данных и техника связи тот же	15/3	- 2 x 8-контактный (8/8)	тот же	15/3	• Розетка UAE, Cat.5e, Rutenbeck - 1 x 8-контактный	тот же	15/3	- 2 x 8-контактный (8/8)	тот же	15/3	• Розетка UAE, real Cat.6, Rutenbeck - 2 x 8-контактный (8/8)	тот же	15/3				
	Раздел	Стр.																			
	• Розетка UAE, Cat.3, Rutenbeck - 1 x 8-контактный	Функции / техника для передачи данных и техника связи тот же	15/3																		
	- 2 x 8-контактный (8/8)	тот же	15/3																		
	• Розетка UAE, Cat.5e, Rutenbeck - 1 x 8-контактный	тот же	15/3																		
	- 2 x 8-контактный (8/8)	тот же	15/3																		
	• Розетка UAE, real Cat.6, Rutenbeck - 2 x 8-контактный (8/8)	тот же	15/3																		
		A	5TG2545	1	1/10 шт.																
		A	5TG2543	1	1/10 шт.																
		A	5TG1257	1	1/10 шт.																
	A	5TG1227	1	1/10 шт.																	
	A	5TG2417	1	1 шт.																	
	A	5TG2406	1	1 шт.																	
	A	5TG2418	1	1 шт.																	
	A	5TG2407	1	1 шт.																	
	A	5TG2448	1	1 шт.																	
 <p>Лицевая панель для розетки с универсальным адаптером, с полем для надписи</p> <ul style="list-style-type: none"> • для электроустановочных механизмов фирмы Rutenbeck (Cat.3, Cat.5 и Cat.6) • для электроустановочных механизмов Cat.6 фирмы BTR (E-DAT) • с наклонным выпуском 45° • для одинарных и двойных • выбиваемое наклонное выходное отверстие для вставок 2 × 8 <p>Варианты</p> <ul style="list-style-type: none"> • титаново-белый (цвет, аналогичный RAL 9010) • электробелый (RAL 1013) • алюминиевый металлик (цвет, аналогичный RAL 9006) • черный металлик (цвет, аналогичный RAL 7016) <p>Электроустановочные механизмы</p> <table border="1"> <thead> <tr> <th>Раздел</th> <th>Стр.</th> </tr> </thead> <tbody> <tr> <td>• Розетка UAE, Cat.3, Rutenbeck - 1 x 8-контактный</td> <td>Функции / техника для передачи данных и техника связи тот же</td> <td>15/3</td> </tr> <tr> <td>- 2 x 8-контактный (8/8)</td> <td>тот же</td> <td>15/3</td> </tr> <tr> <td>• Розетка UAE, Cat.5e, Rutenbeck - 1 x 8-контактный</td> <td>тот же</td> <td>15/3</td> </tr> <tr> <td>- 2 x 8-контактный (8/8)</td> <td>тот же</td> <td>15/3</td> </tr> <tr> <td>• Розетка UAE, real Cat.6, Rutenbeck - 2 x 8-контактный (8/8)</td> <td>тот же</td> <td>15/3</td> </tr> </tbody> </table> <p>Примечание</p> <ul style="list-style-type: none"> • Лицевая панель для розетки с универсальным адаптером, может комбинироваться с вставками AMJ45 и UMJ45 Up 0 (без центральной пластины) фирмы "Телегэртнер" • Для составления индивидуальных надписей мы рекомендуем нашу бесплатную поддержку. См.: www.siemens.de/beschriftungstool 	Раздел	Стр.	• Розетка UAE, Cat.3, Rutenbeck - 1 x 8-контактный	Функции / техника для передачи данных и техника связи тот же	15/3	- 2 x 8-контактный (8/8)	тот же	15/3	• Розетка UAE, Cat.5e, Rutenbeck - 1 x 8-контактный	тот же	15/3	- 2 x 8-контактный (8/8)	тот же	15/3	• Розетка UAE, real Cat.6, Rutenbeck - 2 x 8-контактный (8/8)	тот же	15/3				
	Раздел	Стр.																			
	• Розетка UAE, Cat.3, Rutenbeck - 1 x 8-контактный	Функции / техника для передачи данных и техника связи тот же	15/3																		
	- 2 x 8-контактный (8/8)	тот же	15/3																		
	• Розетка UAE, Cat.5e, Rutenbeck - 1 x 8-контактный	тот же	15/3																		
	- 2 x 8-контактный (8/8)	тот же	15/3																		
	• Розетка UAE, real Cat.6, Rutenbeck - 2 x 8-контактный (8/8)	тот же	15/3																		
		A	5TG2546	1	1/10 шт.																
		A	5TG2544	1	1/10 шт.																
		A	5TG1258	1	1/10 шт.																
	A	5TG1228	1	1/10 шт.																	
	A	5TG2417	1	1 шт.																	
	A	5TG2406	1	1 шт.																	
	A	5TG2418	1	1 шт.																	
	A	5TG2407	1	1 шт.																	
	A	5TG2448	1	1 шт.																	

Подключение коммуникационных систем

Исполнение	DT	Артикул	PU (шт., компл., м)	Упаковка/упак. ед.
 <p>Лицевая панель для несущей пластины Modular Jack</p> <ul style="list-style-type: none"> Лицевая панель с запорной задвижкой для несущей пластины Modular Jack <p>Варианты</p> <ul style="list-style-type: none"> титаново-белый (цвет, аналогичный RAL 9010) электробелый (RAL 1013) алюминиевый металлик (цвет, аналогичный RAL 9006) черный металлик (цвет, аналогичный RAL 7016) <p>Электростановочные механизмы</p> <p>Несущая пластина Modular Jack</p> <ul style="list-style-type: none"> красная вставка черная вставка желтая вставка оранжевая вставка синяя вставка коричневая вставка зеленая вставка бежевая вставка 				
	A	5TG2056	1	1/10 шт.
	A	5TG2057	1	1/10 шт.
	A	5TG2124	1	1/10 шт.
	A	5TG2125	1	1/10 шт.
 <p>Лицевая панель, с адаптером типа BNC, двухместная</p> <ul style="list-style-type: none"> с розеточными частями 75 Ω для крепления винтами и захватами соединение обжимом <p>Варианты</p> <ul style="list-style-type: none"> титаново-белый (цвет, аналогичный RAL 9010) электробелый (RAL 1013) 				
	A	5TG2068	1	1 шт.
	A	5TG2067	1	1 шт.

Данные для выбора и заказа

Исполнение	DT	Артикул	PU (шт., компл., м)	Упаковка/упак. ед.			
Общие данные • Степень защиты: IP20 • Размер лицевых панелей: 55 мм x 55 мм							
Лицевая панель для подключения RF / TV розетки, исполнение с 2 отверстиями							
Варианты							
 5TG2561		• титаново-белый (цвет, аналогичный RAL 9010)	A	5TG2561	1	1/10 шт.	
		• электробелый (RAL 1013)	A	5TG2591	1	1/10 шт.	
		• алюминиевый металл (цвет, аналогичный RAL 9006)	A	5TG1253	1	1/10 шт.	
		• черный металл (цвет, аналогичный RAL 7016)	A	5TG1223	1	1/10 шт.	
		Электростановочные механизмы	Раздел	Стр.			
	• Туликовая антенная розетка	Функции / техника для передачи данных и техника связи тот же	15/2	A	5TG2485	1	1/10 шт.
	• Проходная коробка для антенны / концевая коробка		15/2	A	5TG2484	1	1/10 шт.
Лицевая панель для подключения RF / TV / SAT розетки, исполнение с 3 отверстиями							
Варианты							
 5TG2548-2		• титаново-белый (цвет, аналогичный RAL 9010)	A	5TG2548-2	1	1/10 шт.	
		• электробелый (RAL 1013)	A	5TG2528-2	1	1/10 шт.	
		• алюминиевый металл (цвет, аналогичный RAL 9006)	A	5TG1252-2	1	1/10 шт.	
		• черный металл (цвет, аналогичный RAL 7016)	A	5TG1222-2	1	1/10 шт.	
Лицевая панель для подключения RF / TV / SAT розетки, исполнение с 4 отверстиями, симметричная							
• с двойным адаптером для спутникового телевидения • для розетки для подключения антенн с 4 отверстиями фирмы "Hirschmann"							
Варианты							
		• титаново-белый (цвет, аналогичный RAL 9010)	C	5TG2565	1	1/10 шт.	
		• электробелый (RAL 1013)	C	5TG2595	1	1/10 шт.	
Лицевая панель для подключения RF / TV / SAT розетки, исполнение с 4 отверстиями, несимметричная							
• с двойным адаптером для спутникового телевидения • для розеток для подключения антенн с 4 отверстиями, например, фирм "Ankaro" или "Astro"							
Варианты							
		• титаново-белый (цвет, аналогичный RAL 9010)	C	5TG2565-1	1	1/10 шт.	
		• электробелый (RAL 1013)	C	5TG2595-1	1	1/10 шт.	

Выравнивание потенциалов



Данные для выбора и заказа

Исполнение	DT	Артикул	PU (шт., компл., м)	Упаковка/упак. ед.
 <p>Розетка для выравнивания потенциалов двухместная</p> <ul style="list-style-type: none"> Размер лицевых панелей: 55 мм x 55 мм для резьбового крепления по DIN 42801 для проводов 1 x 6 мм² и 4 x 2,5 мм² резьбовое соединение <p>Варианты</p> <ul style="list-style-type: none"> титаново-белый (цвет, аналогичный RAL 9010) электробелый (RAL 1013) <p>Примечание</p> <p>для углового гнездового штекера по DIN 42801.</p>				
	A	5TG2564	1	1/10 шт.
	A	5TG2594	1	1/10 шт.

5TG2564

Основание для модуля DELTA line и DELTA miro





Данные для выбора и заказа

Исполнение	DT	Артикул	PU (шт., компл., м)	Упаковка/упак. ед.						
 <p>Основание для модуля, 1M</p> <ul style="list-style-type: none"> для установки модуля m-system для резьбового крепления <p>Варианты</p> <ul style="list-style-type: none"> титаново-белый (цвет, аналогичный RAL 9010) алюминиевый металлик (цвет, аналогичный RAL 9006) черный металлик (цвет, аналогичный RAL 7016) <p>Примечание</p> <p>Вставные модули см....</p>										
	A	5TG2008	1	1/20 шт.						
	A	5TG2094	1	1 шт.						
	A	5TG2096	1	1 шт.						
				<table border="1"> <thead> <tr> <th>Раздел</th> <th>Стр.</th> </tr> </thead> <tbody> <tr> <td>Дизайн / m-system / Модули для связи</td> <td>8/6</td> </tr> <tr> <td>Дизайн / m-system / Прочие модули</td> <td>8/7</td> </tr> </tbody> </table>	Раздел	Стр.	Дизайн / m-system / Модули для связи	8/6	Дизайн / m-system / Прочие модули	8/7
Раздел	Стр.									
Дизайн / m-system / Модули для связи	8/6									
Дизайн / m-system / Прочие модули	8/7									
 <p>Основание для модуля, 2M</p> <ul style="list-style-type: none"> для установки двух модулей m-system для резьбового крепления <p>Варианты</p> <ul style="list-style-type: none"> титаново-белый (цвет, аналогичный RAL 9010) алюминиевый металлик (цвет, аналогичный RAL 9006) черный металлик (цвет, аналогичный RAL 7016) <p>Примечание</p> <p>Вставные модули см....</p>										
	A	5TG2010	1	1/20 шт.						
	A	5TG2095	1	1 шт.						
	A	5TG2097	1	1 шт.						
				<table border="1"> <thead> <tr> <th>Раздел</th> <th>Стр.</th> </tr> </thead> <tbody> <tr> <td>Дизайн / m-system / Модули для связи</td> <td>8/6</td> </tr> <tr> <td>Дизайн / m-system / Прочие модули</td> <td>8/7</td> </tr> </tbody> </table>	Раздел	Стр.	Дизайн / m-system / Модули для связи	8/6	Дизайн / m-system / Прочие модули	8/7
Раздел	Стр.									
Дизайн / m-system / Модули для связи	8/6									
Дизайн / m-system / Прочие модули	8/7									

5TG2008





5TG2010







Данные для выбора и заказа

Исполнение	DT	Артикул	PU (шт., компл., м)	Упаковка/упак. ед.																														
Общие данные <ul style="list-style-type: none"> Размер клавиш: 55 мм x 55 мм привинчиваемые клавиши, демонтируются поэтому только с помощью инструмента Степень защиты: IP20 																																		
Примечание для программы для школ могут применяться также все другие, фиксируемые винтами крышки i-system																																		
Клавиша нейтральная, с крепежным винтом																																		
Варианты																																		
<ul style="list-style-type: none"> титаново-белый (цвет, аналогичный RAL 9010) электробелый (RAL 1013) 																																		
<table border="1"> <thead> <tr> <th>Электроустановочные механизмы</th> <th>Раздел</th> <th>Стр.</th> <th></th> <th></th> <th></th> </tr> </thead> <tbody> <tr> <td> <ul style="list-style-type: none"> Универсальный выключатель для программы для школ </td> <td>Функции / Переключение/Клавишное включение и выключение/Регулировка света</td> <td>11/3</td> <td>A</td> <td>5TA2131</td> <td>1 1/10 шт.</td> </tr> <tr> <td> <ul style="list-style-type: none"> Перекрестный выключатель для программы для школ </td> <td>тот же</td> <td>11/4</td> <td>A</td> <td>5TA2132</td> <td>1 1/10 шт.</td> </tr> <tr> <td> <ul style="list-style-type: none"> Кнопочный выключатель 1 НО, для программы для школ </td> <td>тот же</td> <td>11/8</td> <td>A</td> <td>5TD2125</td> <td>1 1/10 шт.</td> </tr> </tbody> </table>					Электроустановочные механизмы	Раздел	Стр.				<ul style="list-style-type: none"> Универсальный выключатель для программы для школ 	Функции / Переключение/Клавишное включение и выключение/Регулировка света	11/3	A	5TA2131	1 1/10 шт.	<ul style="list-style-type: none"> Перекрестный выключатель для программы для школ 	тот же	11/4	A	5TA2132	1 1/10 шт.	<ul style="list-style-type: none"> Кнопочный выключатель 1 НО, для программы для школ 	тот же	11/8	A	5TD2125	1 1/10 шт.						
Электроустановочные механизмы	Раздел	Стр.																																
<ul style="list-style-type: none"> Универсальный выключатель для программы для школ 	Функции / Переключение/Клавишное включение и выключение/Регулировка света	11/3	A	5TA2131	1 1/10 шт.																													
<ul style="list-style-type: none"> Перекрестный выключатель для программы для школ 	тот же	11/4	A	5TA2132	1 1/10 шт.																													
<ul style="list-style-type: none"> Кнопочный выключатель 1 НО, для программы для школ 	тот же	11/8	A	5TD2125	1 1/10 шт.																													
	5TG6261																																	
Клавиша с крепежным винтом и окошком																																		
Варианты																																		
<ul style="list-style-type: none"> титаново-белый (цвет, аналогичный RAL 9010) электробелый (RAL 1013) 																																		
<table border="1"> <thead> <tr> <th>Электроустановочные механизмы</th> <th>Раздел</th> <th>Стр.</th> <th></th> <th></th> <th></th> </tr> </thead> <tbody> <tr> <td> <ul style="list-style-type: none"> Контрольный выключатель для выключения, для программы для школ </td> <td>Функции / Переключение/Клавишное включение и выключение/Регулировка света</td> <td>11/6</td> <td>A</td> <td>5TA2130</td> <td>1 1/10 шт.</td> </tr> <tr> <td> <ul style="list-style-type: none"> Универсальный выключатель для программы для школ </td> <td>тот же</td> <td>11/3</td> <td>A</td> <td>5TA2131</td> <td>1 1/10 шт.</td> </tr> <tr> <td> <ul style="list-style-type: none"> Перекрестный выключатель для программы для школ </td> <td>тот же</td> <td>11/4</td> <td>A</td> <td>5TA2132</td> <td>1 1/10 шт.</td> </tr> <tr> <td> <ul style="list-style-type: none"> Кнопочный выключатель 1 НО, для программы для школ </td> <td>тот же</td> <td>11/8</td> <td>A</td> <td>5TD2125</td> <td>1 1/10 шт.</td> </tr> </tbody> </table>					Электроустановочные механизмы	Раздел	Стр.				<ul style="list-style-type: none"> Контрольный выключатель для выключения, для программы для школ 	Функции / Переключение/Клавишное включение и выключение/Регулировка света	11/6	A	5TA2130	1 1/10 шт.	<ul style="list-style-type: none"> Универсальный выключатель для программы для школ 	тот же	11/3	A	5TA2131	1 1/10 шт.	<ul style="list-style-type: none"> Перекрестный выключатель для программы для школ 	тот же	11/4	A	5TA2132	1 1/10 шт.	<ul style="list-style-type: none"> Кнопочный выключатель 1 НО, для программы для школ 	тот же	11/8	A	5TD2125	1 1/10 шт.
Электроустановочные механизмы	Раздел	Стр.																																
<ul style="list-style-type: none"> Контрольный выключатель для выключения, для программы для школ 	Функции / Переключение/Клавишное включение и выключение/Регулировка света	11/6	A	5TA2130	1 1/10 шт.																													
<ul style="list-style-type: none"> Универсальный выключатель для программы для школ 	тот же	11/3	A	5TA2131	1 1/10 шт.																													
<ul style="list-style-type: none"> Перекрестный выключатель для программы для школ 	тот же	11/4	A	5TA2132	1 1/10 шт.																													
<ul style="list-style-type: none"> Кнопочный выключатель 1 НО, для программы для школ 	тот же	11/8	A	5TD2125	1 1/10 шт.																													
	5TG6260																																	
Клавиша двойная, нейтральная, с крепежными винтами																																		
Варианты																																		
<ul style="list-style-type: none"> титаново-белый (цвет, аналогичный RAL 9010) электробелый (RAL 1013) 																																		
<table border="1"> <thead> <tr> <th>Электроустановочные механизмы</th> <th>Раздел</th> <th>Стр.</th> <th></th> <th></th> <th></th> </tr> </thead> <tbody> <tr> <td> выключатель на несколько направлений для программы для школ </td> <td>Функции / Переключение/Клавишное включение и выключение/Регулировка света</td> <td>11/7</td> <td>A</td> <td>5TA2128</td> <td>1 1/10 шт.</td> </tr> </tbody> </table>					Электроустановочные механизмы	Раздел	Стр.				выключатель на несколько направлений для программы для школ	Функции / Переключение/Клавишное включение и выключение/Регулировка света	11/7	A	5TA2128	1 1/10 шт.																		
Электроустановочные механизмы	Раздел	Стр.																																
выключатель на несколько направлений для программы для школ	Функции / Переключение/Клавишное включение и выключение/Регулировка света	11/7	A	5TA2128	1 1/10 шт.																													
	5TG6265																																	
Клавиша с крепежным винтом, с символом "Свет" и окошком																																		
Варианты																																		
<ul style="list-style-type: none"> титаново-белый (цвет, аналогичный RAL 9010) электробелый (RAL 1013) 																																		
<table border="1"> <thead> <tr> <th>Электроустановочные механизмы</th> <th>Раздел</th> <th>Стр.</th> <th></th> <th></th> <th></th> </tr> </thead> <tbody> <tr> <td> <ul style="list-style-type: none"> Кнопочный выключатель 1 НО, для программы для школ </td> <td>Функции / Переключение/Клавишное включение и выключение/Регулировка света</td> <td>11/8</td> <td>A</td> <td>5TD2125</td> <td>1 1/10 шт.</td> </tr> <tr> <td> <ul style="list-style-type: none"> Контрольный выключатель для выключения, для программы для школ </td> <td>тот же</td> <td>11/6</td> <td>A</td> <td>5TA2130</td> <td>1 1/10 шт.</td> </tr> <tr> <td> <ul style="list-style-type: none"> Универсальный выключатель для программы для школ </td> <td>тот же</td> <td>11/3</td> <td>A</td> <td>5TA2131</td> <td>1 1/10 шт.</td> </tr> <tr> <td> <ul style="list-style-type: none"> Перекрестный выключатель для программы для школ </td> <td>тот же</td> <td>11/4</td> <td>A</td> <td>5TA2132</td> <td>1 1/10 шт.</td> </tr> </tbody> </table>					Электроустановочные механизмы	Раздел	Стр.				<ul style="list-style-type: none"> Кнопочный выключатель 1 НО, для программы для школ 	Функции / Переключение/Клавишное включение и выключение/Регулировка света	11/8	A	5TD2125	1 1/10 шт.	<ul style="list-style-type: none"> Контрольный выключатель для выключения, для программы для школ 	тот же	11/6	A	5TA2130	1 1/10 шт.	<ul style="list-style-type: none"> Универсальный выключатель для программы для школ 	тот же	11/3	A	5TA2131	1 1/10 шт.	<ul style="list-style-type: none"> Перекрестный выключатель для программы для школ 	тот же	11/4	A	5TA2132	1 1/10 шт.
Электроустановочные механизмы	Раздел	Стр.																																
<ul style="list-style-type: none"> Кнопочный выключатель 1 НО, для программы для школ 	Функции / Переключение/Клавишное включение и выключение/Регулировка света	11/8	A	5TD2125	1 1/10 шт.																													
<ul style="list-style-type: none"> Контрольный выключатель для выключения, для программы для школ 	тот же	11/6	A	5TA2130	1 1/10 шт.																													
<ul style="list-style-type: none"> Универсальный выключатель для программы для школ 	тот же	11/3	A	5TA2131	1 1/10 шт.																													
<ul style="list-style-type: none"> Перекрестный выключатель для программы для школ 	тот же	11/4	A	5TA2132	1 1/10 шт.																													
	5TG6266																																	

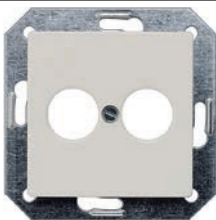
Дополнительные устройства





Данные для выбора и заказа

Исполнение	DT	Артикул	PU (шт., компл., м)	Упаковка/упак. ед.
Общие данные <ul style="list-style-type: none"> • для крепления винтами и захватами • Степень защиты: IP20 • Размер лицевых панелей: 55 мм x 55 мм 				
Заглушка включающая несущую рамку				
Варианты				
				
	• титаново-белый (RAL 9010)	A	5TG2558	1 1/10 шт.
	• электробелый (RAL 1013)	A	5TG2588	1 1/10 шт.
	• алюминиевый металлик (цвет, аналогичный RAL 9006)	A	5TG1250	1 1/10 шт.
• черный металлик (цвет, аналогичный RAL 7016)	A	5TG1220	1 1/10 шт.	
5TG2558				
Заглушка с отверстием для выхода кабеля включающая несущую рамку с уменьшением растягивающего усилия				
Варианты				
				
	• титаново-белый (RAL 9010)	A	5TG2566	1 1/10 шт.
	• электробелый (RAL 1013)	A	5TG2596	1 1/10 шт.
	• алюминиевый металлик (цвет, аналогичный RAL 9006)	A	5TG1251	1 1/10 шт.
• черный металлик (цвет, аналогичный RAL 7016)	A	5TG1221	1 1/10 шт.	
5TG2566				
Светодиодный сигнал <ul style="list-style-type: none"> • Питающее напряжение 90 ... 240 В AC, 50/60 Гц • Потребляемая мощность: 1 Вт • может вставляться горизонтально и вертикально • матово-белый 				
Варианты				
				
	• с белым свечением	A	5TG9880-3	1 1 шт.
	• с синим свечением	A	5TG9880-4	1 1 шт.
	• с красным свечением	A	5TG9880-5	1 1 шт.
• с зеленым свечением	A	5TG9880-6	1 1 шт.	
5TG9880-3				
Примечание		Раздел	Стр.	
• Основание для модуля DELTA line и DELTA miro см....		Дизайн / m-system / Основание для модуля DELTA line и DELTA miro	8/4	
• Основание для модуля DELTA profil см....		Дизайн / m-system / Основание для модуля DELTA profil	8/5	
• Основание для модуля DELTA style см....		Дизайн / m-system / Основание для модуля DELTA style	8/5	
• Технические данные, см. ...		Техническая информация / m-system / Светодиодный сигнал	18/66	
Лицевая панель для встроенных командоаппаратов для резьбового крепления				
Варианты				
				
	• титаново-белый (цвет, аналогичный RAL 9010)			
	- для диаметра 18,5 мм	A	5TG2567	1 1/10 шт.
	- для диаметра 22,5 мм (DIN 43696)	A	5TG2568	1 1/10 шт.
	• электробелый (RAL 1013)			
	- для диаметра 18,5 мм	A	5TG2597	1 1/10 шт.
	- для диаметра 22,5 мм (DIN 43696)	A	5TG2598	1 1/10 шт.
	• желтое (цвет, аналогичный RAL 1018)			
- для диаметра 18,5 мм				
- для диаметра 22,5 мм (DIN 43696)				
по запросу				
по запросу				
5TG2567				
Примечание		Раздел	Стр.	
Аварийный выключатель, см. ...		Автоматика / промышленная схемотехника / командные и сигнальные устройства / DruckКлавишный выключатель и Leuchtmelder	--	



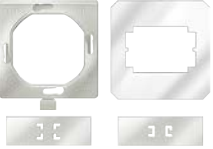

Исполнение	DT	Артикул	PU (шт., компл., м)	Упаковка/упак. ед.								
 <p>Лицевая панель для малых штекерных соединителей</p> <ul style="list-style-type: none"> по DIN 41524 / 41529 по DIN 45322 / 45325 / 45326 / 45327 / 45328 / 45329 <p>Варианты</p> <ul style="list-style-type: none"> титаново-белый (RAL 9010) электробелый (RAL 1013) 	A	5TG2577	1	1/10 шт.								
	A	5TG2547	1	1/10 шт.								
5TG2577												
 <p>Выключатель с таймером</p> <ul style="list-style-type: none"> ~ 250 В/16 А 2-контактный отключаемый для резьбового крепления время действия: 15 мин <p>Варианты</p> <ul style="list-style-type: none"> титаново-белый (RAL 9010) электробелый (RAL 1013) 	A	5TT1011	1	1 шт.								
	B	5TT1012	1	1 шт.								
5TT1011												
 <p>Регулятор громкости</p> <ul style="list-style-type: none"> 3 Вт, 27 Ω, моно для громкоговорящих установок <p>Варианты</p> <ul style="list-style-type: none"> титаново-белый (RAL 9010) электробелый (RAL 1013) 	A	5TG4815	1	1 шт.								
	A	5TG4823	1	1 шт.								
5TG4815												
 <p>Лицевая панель для регулятора скорости вращения</p> <p>Варианты</p> <ul style="list-style-type: none"> титаново-белый (цвет, аналогичный RAL 9010) электробелый (RAL 1013) <table border="1"> <thead> <tr> <th>Символ</th> <th>Электроуст. механизмы</th> <th>Раздел</th> <th>Стр.</th> </tr> </thead> <tbody> <tr> <td></td> <td>Регулятор скорости вращения, 0,1 до 2,6 А</td> <td>Функции / Переключение/Клавишное включение и выключение/Регулировка света</td> <td>11/16</td> </tr> </tbody> </table>	Символ	Электроуст. механизмы	Раздел	Стр.		Регулятор скорости вращения, 0,1 до 2,6 А	Функции / Переключение/Клавишное включение и выключение/Регулировка света	11/16	A	5TC8924	1	1/10 шт.
	Символ	Электроуст. механизмы	Раздел	Стр.								
		Регулятор скорости вращения, 0,1 до 2,6 А	Функции / Переключение/Клавишное включение и выключение/Регулировка света	11/16								
	A	5TC8925	1	1/10 шт.								
A	5TC8604	1	1 шт.									
5TC8924												

Принадлежности и запасные части



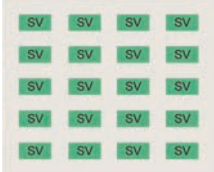

Данные для выбора и заказа

Исполнение	DT	Артикул	PU (шт., компл., м)	Упаковка/упак. ед.																																																																		
Принадлежности для клавиш																																																																						
 <p>Пиктограмма для одинарной клавиши с полем для надписи</p> <p>5TG1136</p>	A	5TG1136	1	1 шт.																																																																		
 <p>Пиктограмма для двойной клавиши с полем для надписи</p> <p>5TG1137</p>	A	5TG1137	1	1 шт.																																																																		
 <p>Вкладка для поля для надписи "Аварийный выключатель отопления" для клавиши с полем для надписи</p> <p>5TG1138</p>	A	5TG1138	1	1 шт.																																																																		
 <p>Комплект прокладок IP44 для клавиш</p> <ul style="list-style-type: none"> • для одинарной или двойной клавиши • комплект состоит из четырех вставных прокладок <p>5TG4324</p>	A	5TG4324	1	1/10 компл.																																																																		
 <p>Светодиодная вставка для переключателей и клавишных выключателей для всех клавиш с окошком</p> <table border="1"> <thead> <tr> <th>Цвет свечения</th> <th>номинальное напряжение</th> <th>потребляемый ток в mA</th> <th></th> <th></th> <th></th> </tr> </thead> <tbody> <tr> <td rowspan="5">• Красный</td> <td>1,5 В DC</td> <td>2</td> <td>A</td> <td>5TG7318</td> <td>1</td> <td>1/10 шт.</td> </tr> <tr> <td>8 В AC</td> <td>2</td> <td>A</td> <td>5TG7315</td> <td>1</td> <td>1/10 шт.</td> </tr> <tr> <td>12 В AC</td> <td>2</td> <td>A</td> <td>5TG7316</td> <td>1</td> <td>1/10 шт.</td> </tr> <tr> <td>24 В AC</td> <td>2</td> <td>A</td> <td>5TG7317</td> <td>1</td> <td>1/10 шт.</td> </tr> <tr> <td>230 В AC</td> <td>1</td> <td>A</td> <td>5TG7353</td> <td>1</td> <td>1/10 шт.</td> </tr> <tr> <td rowspan="2">• Оранжевый</td> <td>- нормальный</td> <td>230 В AC</td> <td>0,9</td> <td>A</td> <td>5TG7333</td> <td>1</td> <td>1/10 шт.</td> </tr> <tr> <td>- сильный</td> <td>230 В AC</td> <td>1,0</td> <td>A</td> <td>5TG7343</td> <td>1</td> <td>1/10 шт.</td> </tr> <tr> <td>• белый</td> <td>230 В AC</td> <td>1,1</td> <td>A</td> <td>5TG7354</td> <td>1</td> <td>1/10 шт.</td> </tr> <tr> <td>• Синий</td> <td>230 В AC</td> <td>1,1</td> <td>A</td> <td>5TG7355</td> <td>1</td> <td>1/10 шт.</td> </tr> </tbody> </table> <p>Примечание</p> <ul style="list-style-type: none"> • Применение светодиодных вставок целесообразно для клавиш не всех цветов, так как в клавише уже может быть цветное окошко. • Применение светодиодных вставок в сочетании с энергосберегающими лампами или светильниками с обычным пускорегулирующим аппаратом по обстоятельствам может вызвать легкое мигание светодиодов. <p>5TG7315</p>	Цвет свечения	номинальное напряжение	потребляемый ток в mA				• Красный	1,5 В DC	2	A	5TG7318	1	1/10 шт.	8 В AC	2	A	5TG7315	1	1/10 шт.	12 В AC	2	A	5TG7316	1	1/10 шт.	24 В AC	2	A	5TG7317	1	1/10 шт.	230 В AC	1	A	5TG7353	1	1/10 шт.	• Оранжевый	- нормальный	230 В AC	0,9	A	5TG7333	1	1/10 шт.	- сильный	230 В AC	1,0	A	5TG7343	1	1/10 шт.	• белый	230 В AC	1,1	A	5TG7354	1	1/10 шт.	• Синий	230 В AC	1,1	A	5TG7355	1	1/10 шт.				
Цвет свечения	номинальное напряжение	потребляемый ток в mA																																																																				
• Красный	1,5 В DC	2	A	5TG7318	1	1/10 шт.																																																																
	8 В AC	2	A	5TG7315	1	1/10 шт.																																																																
	12 В AC	2	A	5TG7316	1	1/10 шт.																																																																
	24 В AC	2	A	5TG7317	1	1/10 шт.																																																																
	230 В AC	1	A	5TG7353	1	1/10 шт.																																																																
• Оранжевый	- нормальный	230 В AC	0,9	A	5TG7333	1	1/10 шт.																																																															
	- сильный	230 В AC	1,0	A	5TG7343	1	1/10 шт.																																																															
• белый	230 В AC	1,1	A	5TG7354	1	1/10 шт.																																																																
• Синий	230 В AC	1,1	A	5TG7355	1	1/10 шт.																																																																
 <p>Лампа тлеющего разряда для вставок переключателей и клавишных выключателей</p> <p>~230 В</p> <table border="1"> <thead> <tr> <th>Интенсивность свечения</th> <th>потребляемый ток</th> <th>цвет цоколя</th> <th></th> <th></th> <th></th> </tr> </thead> <tbody> <tr> <td>слабая</td> <td>0,18 mA</td> <td>белый</td> <td>A</td> <td>5TG7321</td> <td>1</td> <td>1/10 шт.</td> </tr> </tbody> </table> <p>5TG7321</p>	Интенсивность свечения	потребляемый ток	цвет цоколя				слабая	0,18 mA	белый	A	5TG7321	1	1/10 шт.																																																									
Интенсивность свечения	потребляемый ток	цвет цоколя																																																																				
слабая	0,18 mA	белый	A	5TG7321	1	1/10 шт.																																																																

Принадлежности и запасные части

Исполнение	DT	Артикул	PU (шт., компл., м)	Упаковка/упак. ед.
Принадлежности для розеток				
 <p>Прокладка IP44 для розеток</p> <ul style="list-style-type: none"> для розетки SCHUKO с откидной крышкой комплект состоит из одной прокладки 	A	5TG4318	1	1/10 компл.
5TG4318				
 <p>Листок с надписями "SV"</p> <ul style="list-style-type: none"> для обозначения электроустановочных механизмов листок содержит 20 самоклеящихся наклеек 	A	5UH1084	1	1 шт.
5UH1084				
 <p>Листок с надписями "ZSV"</p> <ul style="list-style-type: none"> для обозначения электроустановочных механизмов листок содержит 20 самоклеящихся наклеек 	A	5UH1085	1	1 шт.
5UH1085				
 <p>Листок с надписями "WSV"</p> <ul style="list-style-type: none"> для обозначения электроустановочных механизмов листок содержит 20 самоклеящихся наклеек 	A	5UH1086	1	1 шт.
5UH1086				
Принадлежности для диммера				
 <p>Запасной предохранитель 250 В</p> <p>Варианты</p> <ul style="list-style-type: none"> Т 1,6 Н 250 В <ul style="list-style-type: none"> для диммера ламп накаливания, 50 ... 400 Вт (5TC8256) для диммера с датчиком, без/с функцией памяти, 20 ... 400 Вт (5TC8240 / 5TC8232) Т 2,5 Н 250 В <ul style="list-style-type: none"> для диммера ламп накаливания, 50 ... 600 Вт (5TC8257) Т 4 Н 250 В <ul style="list-style-type: none"> для диммеров низкого напряжения для магнитных трансформаторов (5TC8283) для электронных потенциометров (5TC8424 и 5TC8420) для регуляторов числа оборотов (5TC8604) 	A	5TG8302	1	1/10 шт.
5TG8302				
	A	5TG8305	1	1/10 шт.
	A	5TG8330	1	1/10 шт.
Принадлежности для устройств управления жалюзи				
 <p>Солнечный датчик</p> <ul style="list-style-type: none"> с 2-метровым соединительным проводом (с возможностью удлинения до 10 м с J-Y(St)Y 2 x 2 x 0,6 мм) солнечный датчик вместе с устройством управления жалюзи "Комфорт" обеспечивает возможность функций защиты от солнца и сумеречного срабатывания. 	A	5TC1526	1	1 шт.
5TC1526				
Примечание	Раздел	Стр.		
Технические данные, см. ...	Техническая информация / Устройства управления жалюзи / Устройства управления жалюзи "Комфорт"	18/53		

Принадлежности и запасные части

Исполнение	DT	Артикул	PU (шт., компл., м)	Упаковка/упак. ед.						
Запасные части										
 <p>5TG7301</p>	A	5TG7301	1	1/10 шт.						
<p>Запасная лампа тлеющего разряда для светового сигнала ~250 В</p>										
 <p>5TG7304</p>	A	5TG7304	1	1/10 шт.						
<p>Запасная лампа тлеющего разряда для Розетки SCHUKO® с индикацией рабочего состояния 1,5 мА, ~230 В/50 Гц</p>										
 <p>5UH1300</p>	A	5UH1300	1	1 шт.						
<p>Запасной модуль защиты от перенапряжения для Розетки SCHUKO® Вкладыши с надписью для обозначения электроустановочных механизмов</p> <table border="1"> <thead> <tr> <th>Примечание</th> <th>Раздел</th> <th>Стр.</th> </tr> </thead> <tbody> <tr> <td>Технические данные, см. ...</td> <td><i>Техническая информация / Розетки / Розетка SCHUKO®, Вкладыши с надписью для обозначения электроустановочных механизмов</i></td> <td>18/13</td> </tr> </tbody> </table>	Примечание	Раздел	Стр.	Технические данные, см. ...	<i>Техническая информация / Розетки / Розетка SCHUKO®, Вкладыши с надписью для обозначения электроустановочных механизмов</i>	18/13				
Примечание	Раздел	Стр.								
Технические данные, см. ...	<i>Техническая информация / Розетки / Розетка SCHUKO®, Вкладыши с надписью для обозначения электроустановочных механизмов</i>	18/13								
 <p>5TG4200</p>	A	5TG4200	1	1/10 компл.						
<p>Запасной комплект окошек для светового сигнала и для вставок переключателей и клавишных выключателей комплект содержит два прозрачных, два красных и два белых запасных окошка</p>										



3/2	Введение
3/5	Рамки
3/6	Розетки
3/7	Коробки для открытой установки
3/8	Принадлежности и запасные части



титаново-белый



электробелый



алюминиевый металл

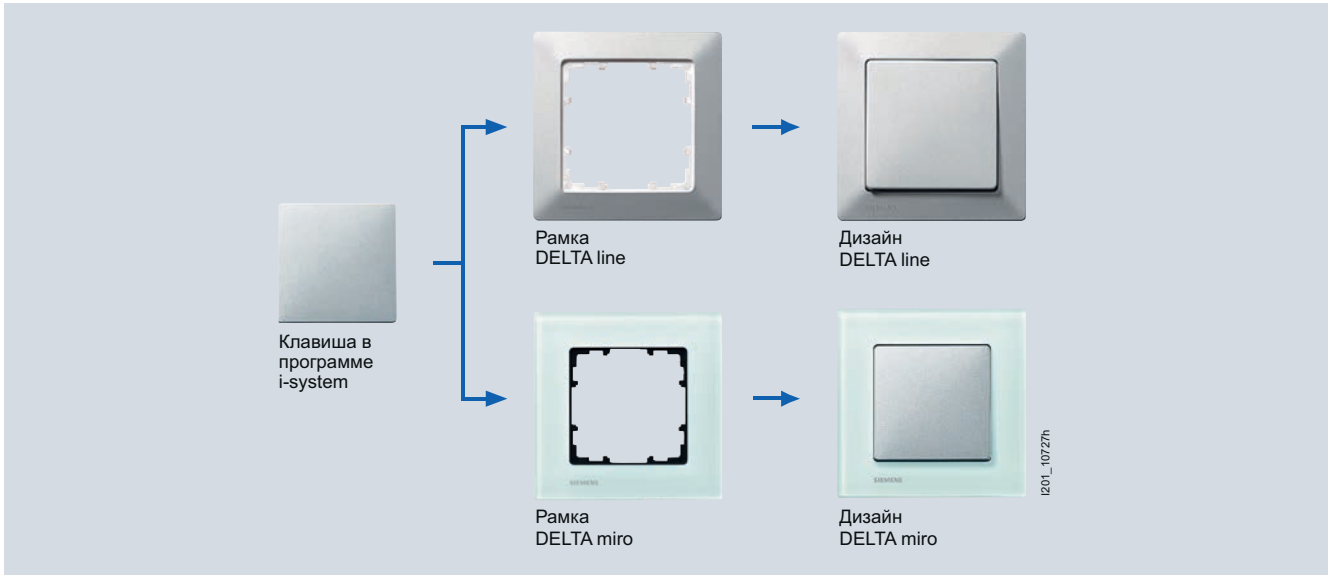

черный металл

Комбинация программы i-system с программами DELTA line и DELTA miro**Расцветки и формы в программе DELTA line**

Примечание: Рамки программы DELTA line можно комбинировать со всеми центральными электроустановочными механизмами и лицевыми панелями программы i-system.

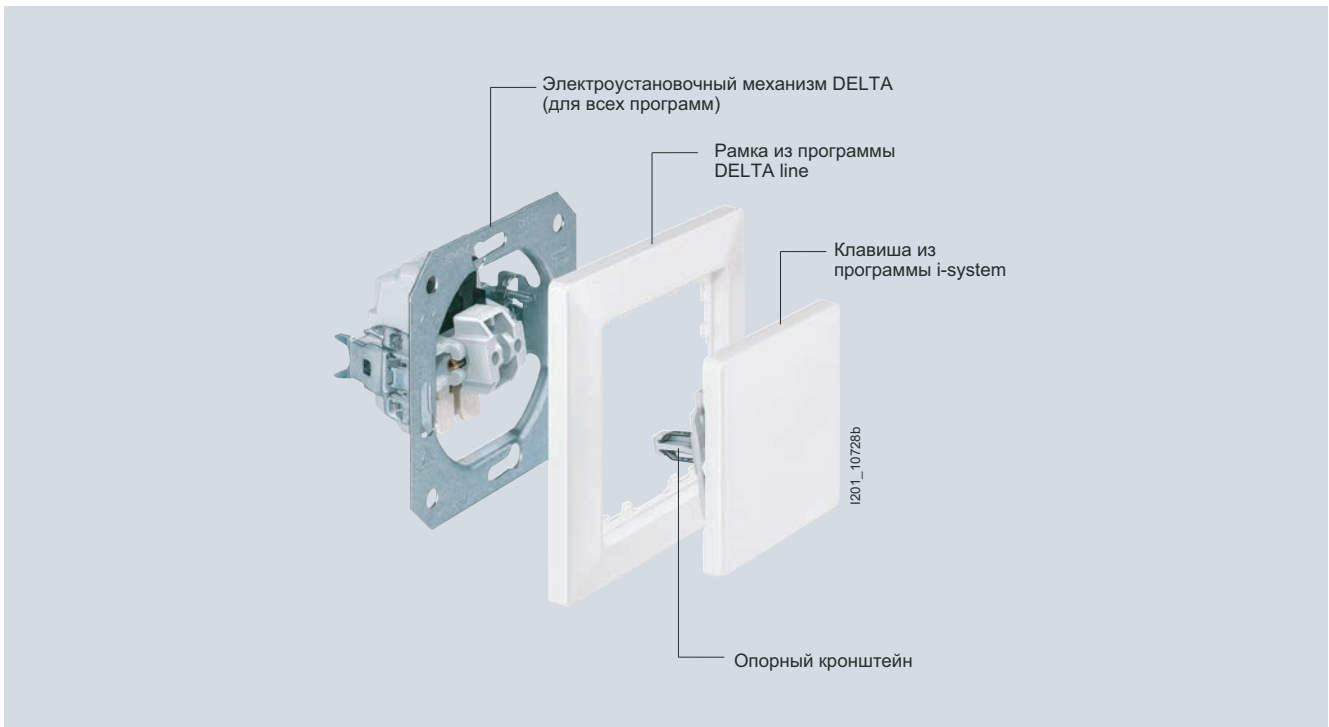

Взаимодействие программ i-system и DELTA line

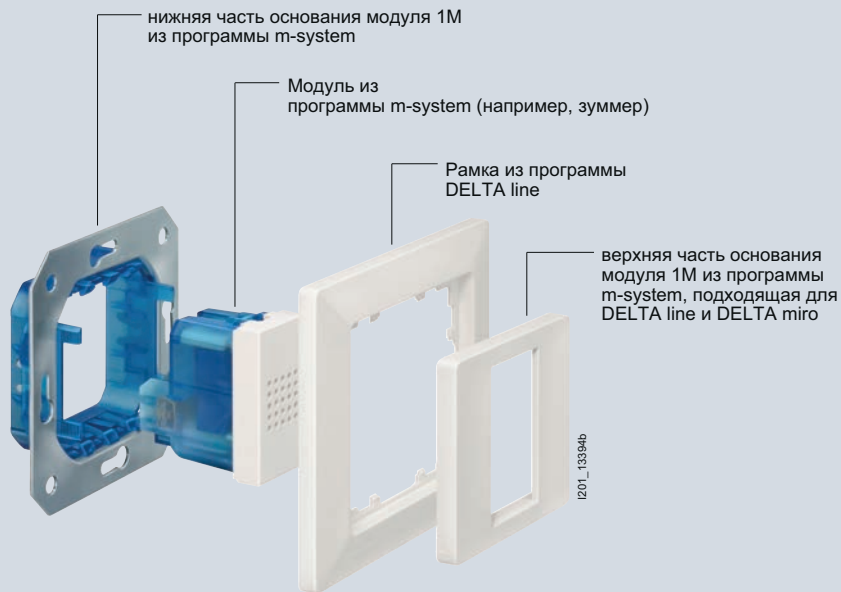

Взаимодействие программ m-system (модуль) и DELTA line

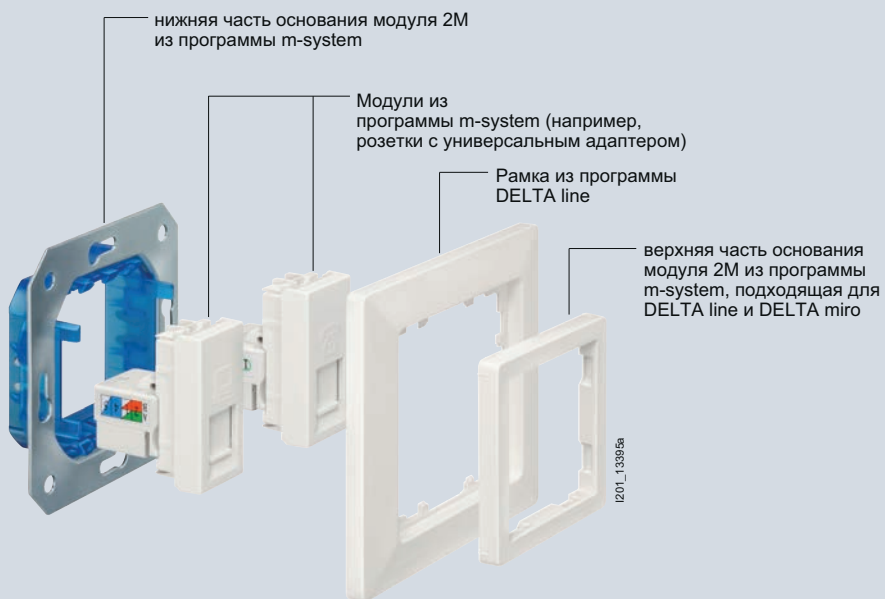

Взаимодействие программ m-system (два модуля) и DELTA line

Данные для выбора и заказа

Исполнение	DT	Артикул	ПУ (шт., компл., м)	Упаковка/упак. ед.				
Общие данные								
<ul style="list-style-type: none"> для горизонтального и вертикального расположения Степень защиты: IP20 								
Примечание	Раздел	Стр.						
<ul style="list-style-type: none"> в качестве центральных электроустановочных механизмов и лицевых панелей могут применяться все компоненты программы i-system, см. ... Степень защиты IP44 для клавиш может быть достигнута с помощью комплекта прокладок P44 для клавиш, см. ... 	Дизайн / i-system	2/2						
	Дизайн / i-system / Принадлежности и запасные части	2/36	A	5TG4324	1	1/10 компл.		
Рамка, размер 80 мм								
Варианты								
<ul style="list-style-type: none"> титаново-белый (цвет, аналогичный RAL 9010) <ul style="list-style-type: none"> одноместная, 80 мм x 80 мм двухместная, 151 мм x 80 мм трехместная, 222 мм x 80 мм четырёхместная, 293 мм x 80 мм пятиместная, 364 мм x 80 мм 					A	5TG2551-0	1	1/10 шт.
			A	5TG2552-0	1	1/10 шт.		
			A	5TG2553-0	1	1/10 шт.		
			A	5TG2554-0	1	1/10 шт.		
			A	5TG2555-0	1	1/5 шт.		
<ul style="list-style-type: none"> электробелый (RAL 1013) <ul style="list-style-type: none"> одноместная, 80 мм x 80 мм двухместная, 151 мм x 80 мм трехместная, 222 мм x 80 мм четырёхместная, 293 мм x 80 мм пятиместная, 364 мм x 80 мм 					A	5TG2581-0	1	1/10 шт.
			A	5TG2582-0	1	1/10 шт.		
			A	5TG2583-0	1	1/10 шт.		
			A	5TG2584-0	1	1/10 шт.		
			A	5TG2585-0	1	1/5 шт.		
<ul style="list-style-type: none"> алюминиевый металллик (цвет, аналогичный RAL 9006) <ul style="list-style-type: none"> одноместная, 80 мм x 80 мм двухместная, 151 мм x 80 мм трехместная, 222 мм x 80 мм четырёхместная, 293 мм x 80 мм пятиместная, 364 мм x 80 мм 					A	5TG2551-3	1	1/10 шт.
			A	5TG2552-3	1	1/10 шт.		
			A	5TG2553-3	1	1/10 шт.		
			A	5TG2554-3	1	1/10 шт.		
			A	5TG2555-3	1	1/5 шт.		
<ul style="list-style-type: none"> черный металллик (цвет, аналогичный RAL 7016) <ul style="list-style-type: none"> одноместная, 80 мм x 80 мм двухместная, 151 мм x 80 мм трехместная, 222 мм x 80 мм четырёхместная, 293 мм x 80 мм пятиместная, 364 мм x 80 мм 					A	5TG2551-6	1	1/10 шт.
			A	5TG2552-6	1	1/10 шт.		
			A	5TG2553-6	1	1/10 шт.		
			A	5TG2554-6	1	1/10 шт.		
			A	5TG2555-6	1	1/5 шт.		
Рамка, размер 80 мм, с полем для надписи								
Варианты								
<ul style="list-style-type: none"> титаново-белый (цвет, аналогичный RAL 9010) <ul style="list-style-type: none"> одноместная, 80 мм x 80 мм двухместная, 151 мм x 80 мм, горизонтальная двухместная, 151 мм x 80 мм, вертикальная трехместная, 222 мм x 80 мм, горизонтальная трехместная, 222 мм x 80 мм, вертикальная четырёхместная, 293 мм x 80 мм, горизонтальная четырёхместная, 293 мм x 80 мм, вертикальная 					A	5TG2551-1	1	1/10 шт.
			A	5TG2552-1	1	1/10 шт.		
			A	5TG2552-2	1	1/10 шт.		
			A	5TG2553-1	1	1/10 шт.		
			A	5TG2553-2	1	1/10 шт.		
			A	5TG2554-1	1	1/10 шт.		
			A	5TG2554-2	1	1/10 шт.		
<ul style="list-style-type: none"> электробелый (RAL 1013) <ul style="list-style-type: none"> одноместная, 80 мм x 80 мм двухместная, 151 мм x 80 мм, горизонтальная двухместная, 151 мм x 80 мм, вертикальная трехместная, 222 мм x 80 мм, горизонтальная трехместная, 222 мм x 80 мм, вертикальная четырёхместная, 293 мм x 80 мм, горизонтальная четырёхместная, 293 мм x 80 мм, вертикальная 					A	5TG2581-1	1	1/10 шт.
			A	5TG2582-1	1	1/10 шт.		
			A	5TG2582-2	1	1/10 шт.		
			A	5TG2583-1	1	1/10 шт.		
			A	5TG2583-2	1	1/10 шт.		
			A	5TG2584-1	1	1/10 шт.		
			A	5TG2584-2	1	1/10 шт.		
<ul style="list-style-type: none"> алюминиевый металллик (цвет, аналогичный RAL 9006) <ul style="list-style-type: none"> одноместная, 80 мм x 80 мм двухместная, 151 мм x 80 мм, горизонтальная двухместная, 151 мм x 80 мм, вертикальная 					A	5TG2551-4	1	1/10 шт.
			A	5TG2552-4	1	1/10 шт.		
			A	5TG2552-5	1	1/10 шт.		
<ul style="list-style-type: none"> черный металллик (цвет, аналогичный RAL 7016) <ul style="list-style-type: none"> одноместная, 80 мм x 80 мм двухместная, 151 мм x 80 мм, горизонтальная двухместная, 151 мм x 80 мм, вертикальная 					A	5TG2551-7	1	1/10 шт.
			A	5TG2552-7	1	1/10 шт.		
			A	5TG2552-8	1	1/10 шт.		
Примечание								
Для составления индивидуальных полей с надписями мы рекомендуем нашу бесплатную поддержку. См.: www.siemens.de/beschriftungstool								

5TG2551-0

5TG2551-1

Рамки



3

Исполнение	DT	Артикул	PU (шт., компл., м)	Упаковка/упак. ед.
 <p>Промежуточная рамка для установки электроустановочных механизмов с крышкой 51 мм x 51 мм по DIN 49075</p> <p>Варианты</p> <ul style="list-style-type: none"> • титаново-белый (цвет, аналогичный RAL 9010) • электробелый (RAL 1013) • алюминиевый металлик (цвет, аналогичный RAL 9006) • черный металлик (цвет, аналогичный RAL 7016) 				
	A	5TG2557	1	1/10 шт.
	A	5TG2587	1	1/10 шт.
	A	5TG1160	1	1/10 шт.
	A	5TG1150	1	1/10 шт.

5TG2557

Розетки

Данные для выбора и заказа

Исполнение	DT	Артикул	PU (шт., компл., м)	Упаковка/упак. ед.						
<p>Общие данные</p> <ul style="list-style-type: none"> • для крепления винтами и захватами • Розетки SCHUKO®: 16 A, ~250 В; 10 A, ~250 В • находящиеся под напряжением детали электроустановочных механизмов покрыты изоляционным материалом • самоотводящиеся захваты • соединительные зажимы без винтов предназначены для подключения медных и алюминиевых проводов сечением до 2,5 мм² • Степень защиты: IP20 <table border="1"> <thead> <tr> <th>Примечание</th> <th>Раздел</th> <th>Стр.</th> </tr> </thead> <tbody> <tr> <td>Удлинительные захваты, см. ...</td> <td>Функции/ Переключение/ Клавишное включение и выключение/ Регулировка света/ Принадлежности и запасные части</td> <td>11/18</td> </tr> </tbody> </table>	Примечание	Раздел	Стр.	Удлинительные захваты, см. ...	Функции/ Переключение/ Клавишное включение и выключение/ Регулировка света/ Принадлежности и запасные части	11/18				
Примечание	Раздел	Стр.								
Удлинительные захваты, см. ...	Функции/ Переключение/ Клавишное включение и выключение/ Регулировка света/ Принадлежности и запасные части	11/18								
 <p>Розетка SCHUKO®, 80 мм x 80 мм Устройство в сборе, поэтому нет необходимости в дополнительной рамке</p> <p>Варианты</p> <ul style="list-style-type: none"> • титаново-белый (цвет, аналогичный RAL 9010) • электробелый (RAL 1013) 										
	A	5UB1580	1	1/10 шт.						
	A	5UB1581	1	1/10 шт.						
 <p>Розетка SCHUKO®, 80 мм x 80 мм, с повышенной защитой от прикосновения Устройство в сборе, поэтому нет необходимости в дополнительной рамке</p> <p>Варианты</p> <ul style="list-style-type: none"> • титаново-белый (цвет, аналогичный RAL 9010) • электробелый (RAL 1013) 										
	A	5UB1582	1	1/10 шт.						
	A	5UB1583	1	1/10 шт.						

5UB1580

5UB1582

Данные для выбора и заказа

Исполнение	DT	Артикул	РУ (шт., компл., м)	Упаковка/упак. ед.			
Общие данные							
<ul style="list-style-type: none"> для горизонтального и вертикального расположения Степень защиты: IP20 							
Примечание							
		Раздел	Стр.				
<ul style="list-style-type: none"> Степень защиты IP44 для клавиш может быть достигнута с помощью комплекта прокладок P44 для клавиш, см. ... Степень защиты IP44 для розеток SCHUKO®, с откидной крышкой может быть достигнута с помощью уплотнения IP44, для розеток, см. ... 		<i>Дизайн / i-system / Принадлежности и запасные части</i>	2/36	A	5TG4324	1	1/10 компл.
		<i>Дизайн / i-system / Принадлежности и запасные части</i>	2/37	A	5TG4318	1	1/10 компл.
Коробки для открытой установки							
огнестойкая пластина основания							
Варианты							
 5TG2901	<ul style="list-style-type: none"> титаново-белый (цвет, аналогичный RAL 9010) <ul style="list-style-type: none"> одноместная, 84 мм x 84 мм x 42,5 мм двухместная, 155 мм x 84 мм x 42,5 мм трехместная, 226 мм x 84 мм x 42,5 мм электробелый (RAL 1013) <ul style="list-style-type: none"> одноместная, 84 мм x 84 мм x 42,5 мм двухместная, 155 мм x 84 мм x 42,5 мм трехместная, 226 мм x 84 мм x 42,5 мм 						
		A	5TG2901	1	1/5 шт.		
		A	5TG2902	1	1/3 шт.		
		A	5TG2903	1	1/2 шт.		
		A	5TG2861	1	1/5 шт.		
		A	5TG2862	1	1/3 шт.		
	A	5TG2863	1	1/2 шт.			
Примечание							
для прокладки защитного проводника можно вставить двухпроводниковый соединительный зажим WAGO (артикул WAGO: 273-252) в проем, имеющийся в пластине основания							
содержится в объеме поставки (соответствующего цвета):							
Тип	глухой ниппель	задвигной ниппель кабельного ввода	задвигной ниппель кабельного ввода				
одноместная	2 шт.	1 шт.	1 шт.				
двухместная	4 шт.	1 шт.	1 шт.				
трехместная	4 шт.	1 шт.	1 шт.				
Принадлежности		Раздел	Стр.				
<ul style="list-style-type: none"> задвигной ниппель кабельного ввода (один комплект содержит 10 шт.) <ul style="list-style-type: none"> титаново-белый (цвет, аналогичный RAL 9010) электробелый (RAL 1013) задвигной ниппель кабельного ввода (один комплект содержит 10 шт.) <ul style="list-style-type: none"> титаново-белый (цвет, аналогичный RAL 9010) электробелый (RAL 1013) 		<i>Принадлежности и запасные части</i>	3/9	A	5TG2905	1	1 компл.
		<i>тот же</i>	3/9	A	5TG2865	1	1 компл.
		<i>тот же</i>	3/9	A	5TG2904	1	1 компл.
		<i>тот же</i>	3/9	A	5TG2864	1	1 компл.

Принадлежности и запасные части

3

Данные для выбора и заказа

Исполнение	DT	Артикул	PU (шт., компл., м)	Упаковка/упак. ед.
------------	----	---------	---------------------	--------------------

Принадлежности к коробкам для открытой установки



Манжета для ввода кабеля
один комплект содержит 10 шт.

Варианты

- титаново-белый (цвет, аналогичный RAL 9010)
- электробелый (RAL 1013)

A

5TG2905

1

1 компл.

A

5TG2865

1

1 компл.

5TG2905



Манжета для ввода кабеля
• для 15 мм x 15 мм до 19 мм x 19 мм
• один комплект содержит 10 шт.

Варианты

- титаново-белый (цвет, аналогичный RAL 9010)
- электробелый (RAL 1013)

A

5TG2904

1

1 компл.

A

5TG2864

1

1 компл.

5TG2904



4/2	Введение
4/5	Рамки
4/7	Встраиваемое радио

Расцветки и формы в программе DELTA miro

4

DELTA miro Glass настоящее стекло



кристально зеленый/
алюминиевый
металлик



белый/
титаново-белый



черный/ алюминиевый
металлик



ориент/
черный металлик



арена/ электробелый

DELTA miro Aluminium настоящий алюминий



натур/ алюминиевый
металлик



оксидный желтый/
электробелый

DELTA miro Wood настоящее дерево



красный клён/ алюми-
ниевый металлик



клён/ титаново-белый



бук¹⁾/ черный металлик



вишня¹⁾/
алюминиевый
металлик



венге/ алюминиевый
металлик

DELTA miro Color Пластик



титаново-белый/
титаново-белый



электробелый/
электробелый



алюминиевый метал-
лик/ алюминиевый ме-
таллик



черный металлик/
черный металлик

¹⁾ оттенок, полученный морением.

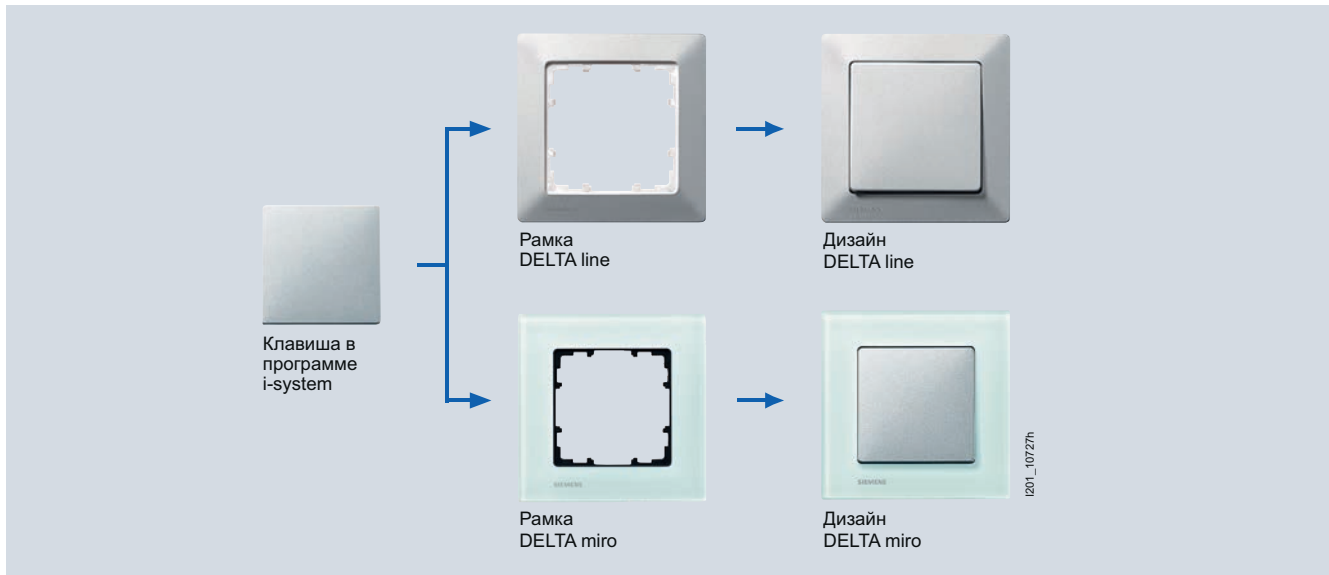
Взаимодействие программы i-system с программами DELTA line и DELTA miro

4

Расцветки и формы в программе DELTA line

Примечание: Рамки программы DELTA miro можно комбинировать со всеми центральными электроустановочными механизмами и лицевыми панелями программы i-system.

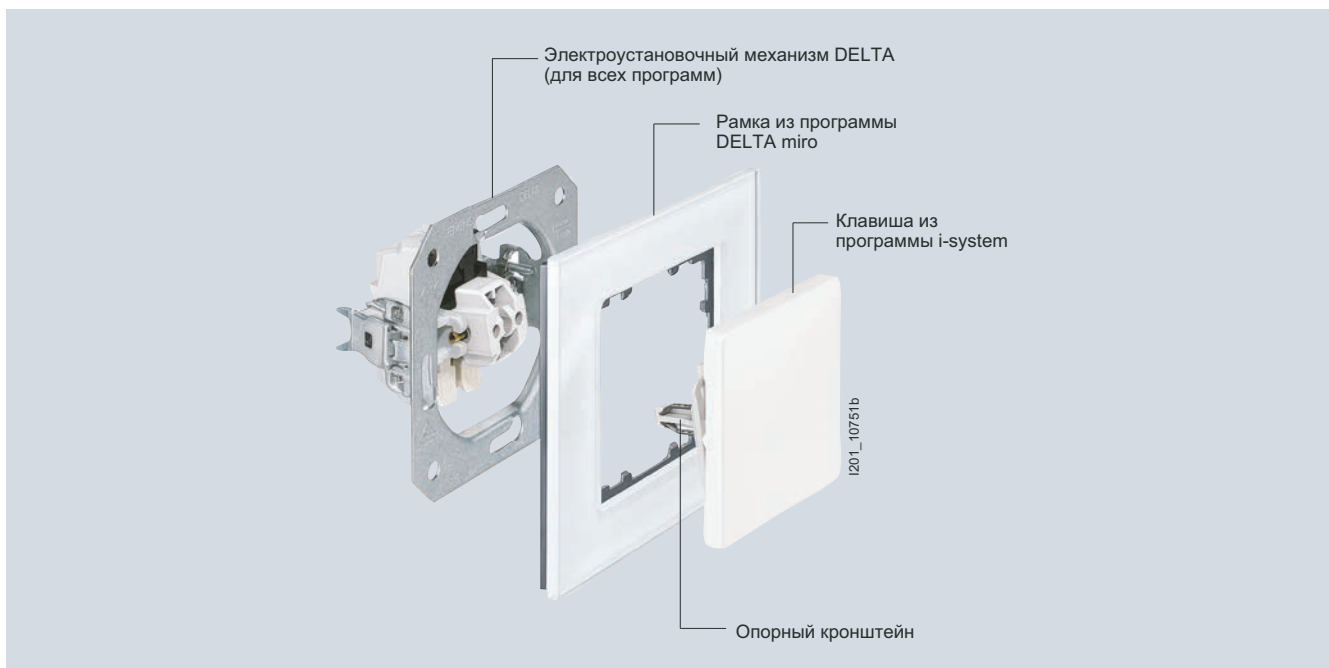

Взаимодействие программ i-system и DELTA miro

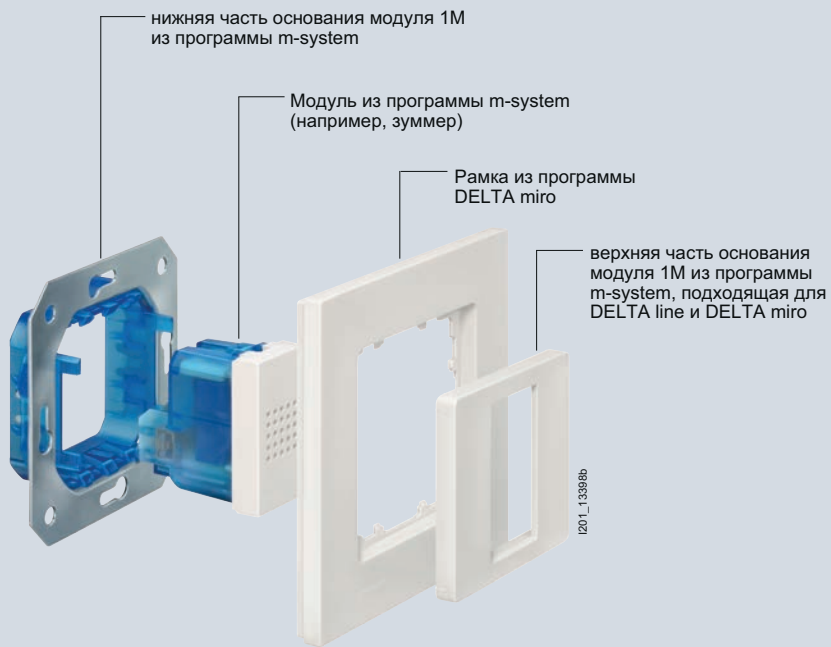

Взаимодействие программ m-system (один модуль) и DELTA miro

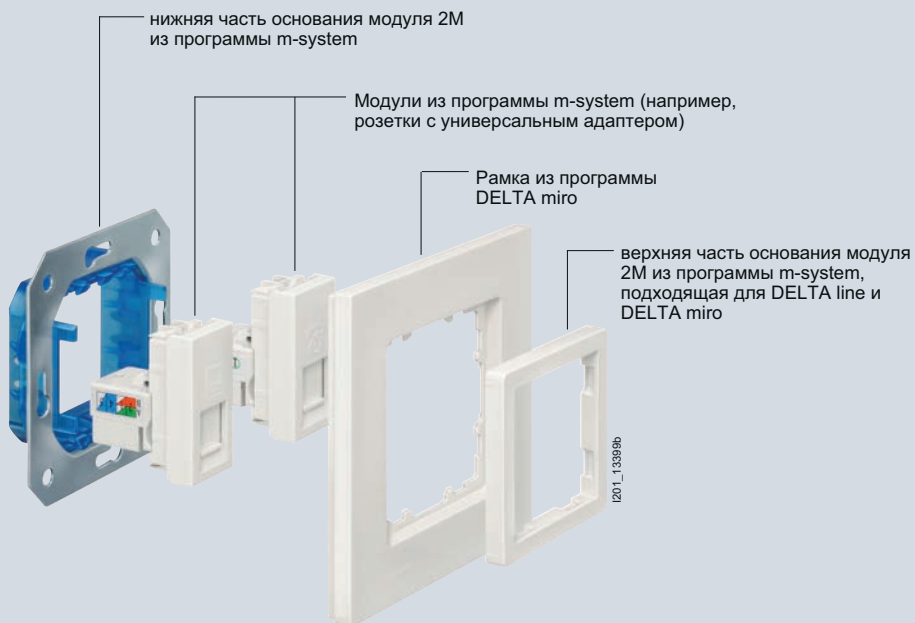

Взаимодействие программ m-system (два модуля) и DELTA miro

Данные для выбора и заказа

Исполнение	DT	Артикул	PU (шт., компл., м)	Упаковка/упак. ед.		
Общие данные						
<ul style="list-style-type: none"> • для горизонтального и вертикального расположения • Степень защиты: IP20 						
Примечание	Раздел	Стр.				
<ul style="list-style-type: none"> • в качестве центральных электроустановочных механизмов и лицевых панелей могут применяться все компоненты программы i-system, см. ... • Степень защиты IP44 для клавиш может быть достигнута с помощью комплекта прокладок P44 для клавиш, см. ... • Степень защиты IP44 для розеток SCHUKO®, с откидной крышечкой может быть достигнута с помощью уплотнения IP44, для розеток, см. ... 	Дизайн / i-system	2/2				
	Дизайн / i-system / Принадлежности и запасные части	2/36	A	5TG4324	1	1/10 компл.
	Дизайн / i-system / Принадлежности и запасные части	2/37	A	5TG4318	1	1/10 компл.
Рамка, размер 90 мм, настоящее стекло в качестве материала						
Варианты						
<ul style="list-style-type: none"> • кристалльно зеленый <ul style="list-style-type: none"> - одностенная, 90 мм x 90 мм - двухстенная, 161 мм x 90 мм - трехстенная, 232 мм x 90 мм - четырехстенная, 303 мм x 90 мм - пятистенная, 374 мм x 90 мм • белый <ul style="list-style-type: none"> - одностенная, 90 мм x 90 мм - двухстенная, 161 мм x 90 мм - трехстенная, 232 мм x 90 мм - четырехстенная, 303 мм x 90 мм - пятистенная, 374 мм x 90 мм • черный <ul style="list-style-type: none"> - одностенная, 90 мм x 90 мм - двухстенная, 161 мм x 90 мм - трехстенная, 232 мм x 90 мм - четырехстенная, 303 мм x 90 мм - пятистенная, 374 мм x 90 мм • ориент <ul style="list-style-type: none"> - одностенная, 90 мм x 90 мм - двухстенная, 161 мм x 90 мм - трехстенная, 232 мм x 90 мм - четырехстенная, 303 мм x 90 мм - пятистенная, 374 мм x 90 мм • арена <ul style="list-style-type: none"> - одностенная, 90 мм x 90 мм - двухстенная, 161 мм x 90 мм - трехстенная, 232 мм x 90 мм - четырехстенная, 303 мм x 90 мм - пятистенная, 374 мм x 90 мм 						
			A	5TG1201	1	1 шт.
			A	5TG1202	1	1 шт.
			A	5TG1203	1	1 шт.
			A	5TG1204	1	1 шт.
			A	5TG1205	1	1 шт.
			A	5TG1201-1	1	1 шт.
			A	5TG1202-1	1	1 шт.
			A	5TG1203-1	1	1 шт.
			A	5TG1204-1	1	1 шт.
			A	5TG1205-1	1	1 шт.
			A	5TG1201-2	1	1 шт.
			A	5TG1202-2	1	1 шт.
			A	5TG1203-2	1	1 шт.
			A	5TG1204-2	1	1 шт.
			A	5TG1205-2	1	1 шт.
			A	5TG1201-3	1	1 шт.
			A	5TG1202-3	1	1 шт.
			A	5TG1203-3	1	1 шт.
			A	5TG1204-3	1	1 шт.
			A	5TG1205-3	1	1 шт.
			A	5TG1201-4	1	1 шт.
			A	5TG1202-4	1	1 шт.
			A	5TG1203-4	1	1 шт.
			A	5TG1204-4	1	1 шт.
			A	5TG1205-4	1	1 шт.
Рамка, размер 90 мм, настоящее стекло в качестве материала, без логотипа Siemens						
по запросу						
Рамка, размер 90 мм, настоящий алюминий в качестве материала						
Варианты						
<ul style="list-style-type: none"> • натур <ul style="list-style-type: none"> - одностенная, 90 мм x 90 мм - двухстенная, 161 мм x 90 мм - трехстенная, 232 мм x 90 мм - четырехстенная, 303 мм x 90 мм - пятистенная, 374 мм x 90 мм • оксидный желтый <ul style="list-style-type: none"> - одностенная, 90 мм x 90 мм - двухстенная, 161 мм x 90 мм - трехстенная, 232 мм x 90 мм - четырехстенная, 303 мм x 90 мм - пятистенная, 374 мм x 90 мм 						
			A	5TG1121-0	1	1 шт.
			A	5TG1122-0	1	1 шт.
			A	5TG1123-0	1	1 шт.
			A	5TG1124-0	1	1 шт.
			A	5TG1125-0	1	1 шт.
			A	5TG1121-3	1	1 шт.
			A	5TG1122-3	1	1 шт.
			A	5TG1123-3	1	1 шт.
			A	5TG1124-3	1	1 шт.
			A	5TG1125-3	1	1 шт.

5TG1201

5TG1121-0

Рамки

4



5TG1101-2

Исполнение	DT	Артикул	PU (шт., компл., м)	Упаковка/упак. ед.
Рамка, размер 90 мм, настоящее дерево в качестве материала				
Варианты				
• красный клён				
- одностенная, 90 мм x 90 мм	A	5TG1101-2	1	1 шт.
- двухстенная, 161 мм x 90 мм	A	5TG1102-2	1	1 шт.
- трехстенная, 232 мм x 90 мм	A	5TG1103-2	1	1 шт.
- четырехстенная, 303 мм x 90 мм	A	5TG1104-2	1	1 шт.
• клён				
- одностенная, 90 мм x 90 мм	A	5TG1101-3	1	1 шт.
- двухстенная, 161 мм x 90 мм	A	5TG1102-3	1	1 шт.
- трехстенная, 232 мм x 90 мм	A	5TG1103-3	1	1 шт.
- четырехстенная, 303 мм x 90 мм	A	5TG1104-3	1	1 шт.
• бук (оттенок, полученный морением)				
- одностенная, 90 мм x 90 мм	A	5TG1101-4	1	1 шт.
- двухстенная, 161 мм x 90 мм	A	5TG1102-4	1	1 шт.
- трехстенная, 232 мм x 90 мм	A	5TG1103-4	1	1 шт.
- четырехстенная, 303 мм x 90 мм	A	5TG1104-4	1	1 шт.
• вишня (оттенок, полученный морением)				
- одностенная, 90 мм x 90 мм	A	5TG1101-1	1	1 шт.
- двухстенная, 161 мм x 90 мм	A	5TG1102-1	1	1 шт.
- трехстенная, 232 мм x 90 мм	A	5TG1103-1	1	1 шт.
- четырехстенная, 303 мм x 90 мм	A	5TG1104-1	1	1 шт.
• венге (имитация цвета венге)				
- одностенная, 90 мм x 90 мм	A	5TG1101-0	1	1 шт.
- двухстенная, 161 мм x 90 мм	A	5TG1102-0	1	1 шт.
- трехстенная, 232 мм x 90 мм	A	5TG1103-0	1	1 шт.
- четырехстенная, 303 мм x 90 мм	A	5TG1104-0	1	1 шт.
Примечание				
Цветовые различия у дерева характерны для этого натурального изделия				



5TG1111-0

Рамка, размер 90 мм, Пластик				
Варианты				
• титаново-белый (цвет, аналогичный RAL 9010)				
- одностенная, 90 мм x 90 мм	A	5TG1111-0	1	1/10 шт.
- двухстенная, 161 мм x 90 мм	A	5TG1112-0	1	1/10 шт.
- трехстенная, 232 мм x 90 мм	A	5TG1113-0	1	1/10 шт.
- четырехстенная, 303 мм x 90 мм	A	5TG1114-0	1	1/10 шт.
- пятистенная, 374 мм x 90 мм	A	5TG1115-0	1	1 шт.
• электробелый (цвет, аналогичный RAL 1013)				
- одностенная, 90 мм x 90 мм	A	5TG1111-3	1	1/10 шт.
- двухстенная, 161 мм x 90 мм	A	5TG1112-3	1	1/10 шт.
- трехстенная, 232 мм x 90 мм	A	5TG1113-3	1	1/10 шт.
- четырехстенная, 303 мм x 90 мм	A	5TG1114-3	1	1/10 шт.
- пятистенная, 374 мм x 90 мм	A	5TG1115-3	1	1 шт.
• алюминиевый металллик (цвет, аналогичный RAL 9006)				
- одностенная, 90 мм x 90 мм	A	5TG1111-1	1	1/10 шт.
- двухстенная, 161 мм x 90 мм	A	5TG1112-1	1	1/10 шт.
- трехстенная, 232 мм x 90 мм	A	5TG1113-1	1	1/10 шт.
- четырехстенная, 303 мм x 90 мм	A	5TG1114-1	1	1/10 шт.
- пятистенная, 374 мм x 90 мм	A	5TG1115-1	1	1 шт.
• черный металллик (цвет, аналогичный RAL 7016)				
- одностенная, 90 мм x 90 мм	A	5TG1111-2	1	1/10 шт.
- двухстенная, 161 мм x 90 мм	A	5TG1112-2	1	1/10 шт.
- трехстенная, 232 мм x 90 мм	A	5TG1113-2	1	1/10 шт.
- четырехстенная, 303 мм x 90 мм	A	5TG1114-2	1	1/10 шт.
- пятистенная, 374 мм x 90 мм	A	5TG1115-2	1	1 шт.

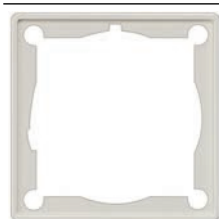

5TG2557

Промежуточная рамка				
• для установки электроустановочных механизмов с крышкой				
• 51 мм x 51 мм по DIN 49075				
Варианты				
• титаново-белый (цвет, аналогичный RAL 9010)	A	5TG2557	1	1/10 шт.
• электробелый (RAL 1013)	A	5TG2587	1	1/10 шт.
• алюминиевый металллик (цвет, аналогичный RAL 9006)	A	5TG1160	1	1/10 шт.
• черный металллик (цвет, аналогичный RAL 7016)	A	5TG1150	1	1/10 шт.

Исполнение	DT	Артикул	PU (шт., компл., м)	Упаковка/упак. ед.
 <p>Рамки для двойных розеток SCHUKO® DELTA miro</p> <ul style="list-style-type: none"> для розеток типов 5UB2212-3, 5UB2212-3KK, 5UB2212-4, 5UB2212-4KK, 5UB2212-5, 5UB2212-5KK 1,5 местных, 90 мм x126 мм <p>Варианты</p> <ul style="list-style-type: none"> пластик, титаново-белый (аналог RAL 9010) пластик, алюминиевый металлик (аналог RAL 9006) пластик, черный металлик (аналог RAL 9006) стекло, белый стекло, черный 				
	A	5TG1116-0	1	1 шт.
	A	5TG1116-1	1	1 шт.
	A	5TG1116-2	1	1 шт.
	A	5TG1206-1	1	1 шт.
	A	5TG1206-2	1	1 шт.

5TG1116-0

Встраиваемое радио

Данные для выбора и заказа

Исполнение	DT	Артикул	PU (шт., компл., м)	Упаковка/упак. ед.
 <p>Встраиваемое радио</p> <ul style="list-style-type: none"> для горизонтального и вертикального расположения Степень защиты: IP20 230 В / 50 Гц лифтовые зажимы до 2,5 мм² не комбинируется в рамках для 3-5 электроустановочных механизмов для установки в двойную коробку для скрытого монтажа (например, вместо первоначальной двойной розетки) <p>Варианты</p> <ul style="list-style-type: none"> титаново-белый (цвет, аналогичный RAL 9010) алюминиевый металлик (цвет, аналогичный RAL 9006) черный металлик (цвет, аналогичный RAL 7016) <p>Примечание</p> <p>См. инструкции по обслуживанию и монтажу: http://support.automation.siemens.com/ww/view/de/5tc1060/all</p> <p>Свойства изделия</p> <ul style="list-style-type: none"> установка по выбору вертикальная или горизонтальная благодаря поворотному модулю дисплея шесть свободно программируемых ячеек памяти для радиостанций подсветка дисплея (раздельно регулируемая для режимов "Вкл."/"Выкл.") индикация названий радиостанций посредством передачи цифровых данных по радио (сигнал RDS) индикация времени радиобудильник с индикацией времени пробудки, если она активирована слип-таймер (автоматическое отключение после установленного времени) высокое качество звучания благодаря выскококачественным динамикам возможен дополнительный режим использования в качестве датчика движения возможен дополнительный режим использования в качестве клавишного выключателя или переключателя 				
	A	5TC1060	1	1 шт.
	A	5TC1061	1	1 шт.
	A	5TC1062	1	1 шт.

5TC1060



5/2	Введение
5/5	Рамки
5/6	Клавишные и кнопочные выключатели
5/10	Розетки
5/13	Международные штепсельные разъёмы
5/14	Устройства управления жалюзи
5/17	Управление освещением
5/18	Датчики движения
5/20	Регулировка комнатной температуры
5/21	Подключение коммуникационных систем
5/23	RF / TV / SAT розетки
5/24	Выравнивание потенциалов
5/24	Коробки для открытой установки
5/24	Основание для модуля программы m-system
5/25	Дополнительные устройства
5/27	Принадлежности и запасные части

Введение

Обзор

Расцветки и формы в программе DELTA profil

5



титаново-белый



серебро

Техническая структура программы DELTA profil

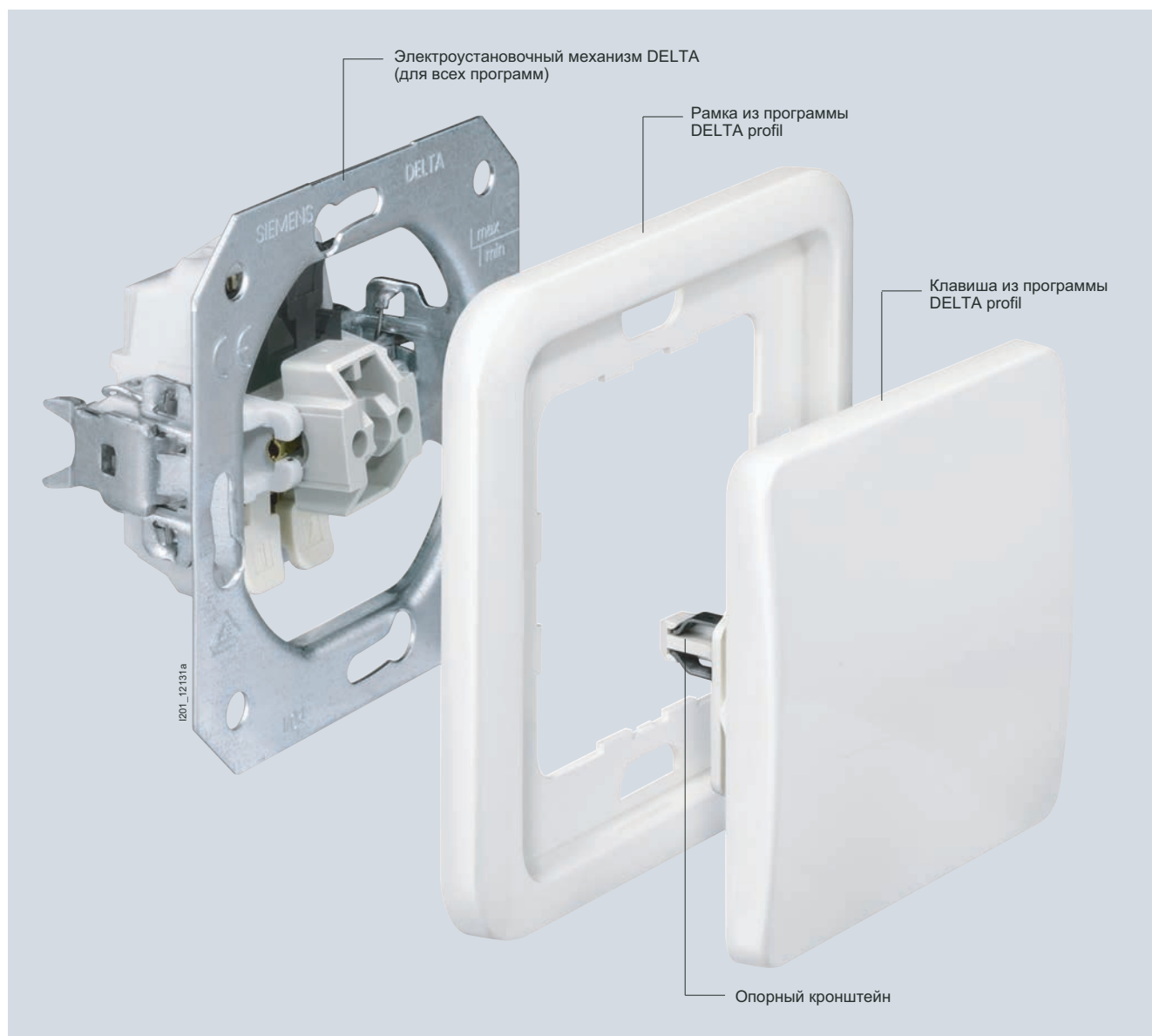

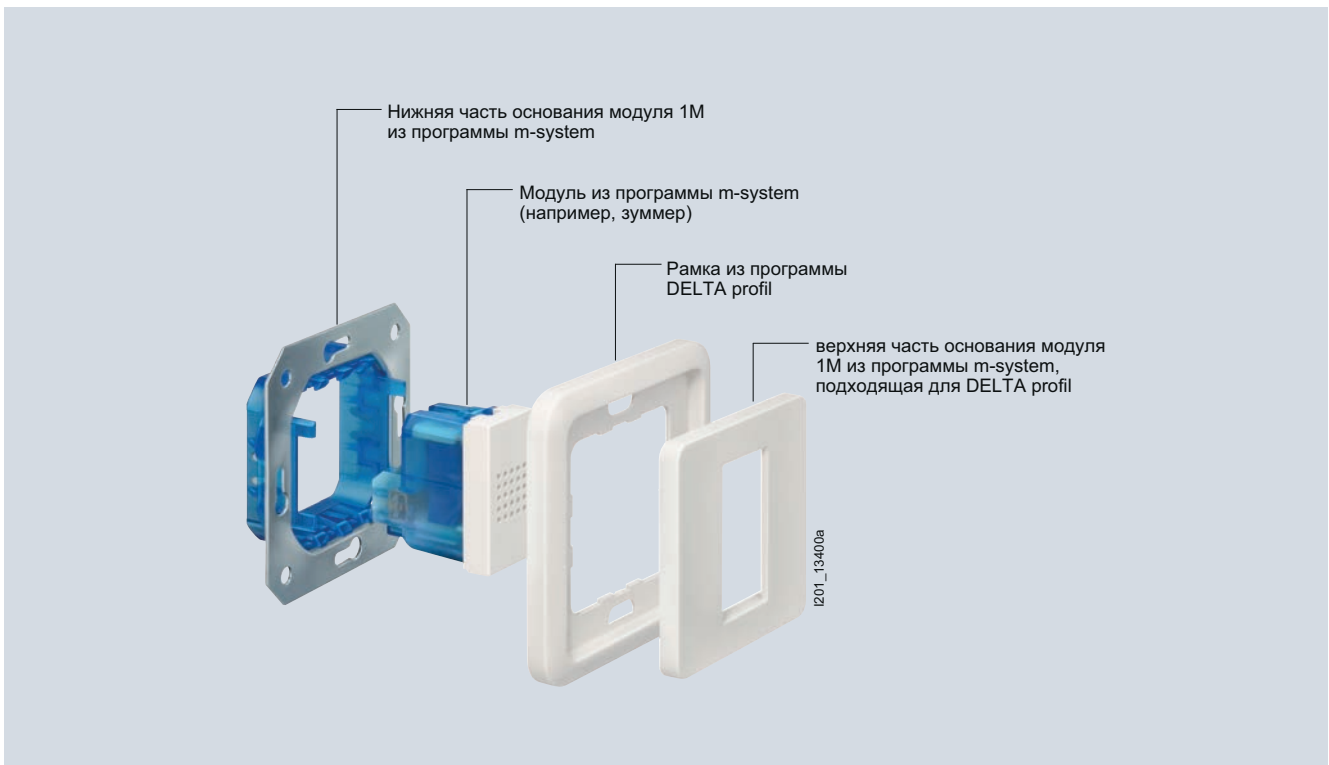

Взаимодействие программ m-system (один модуль) и DELTA profil

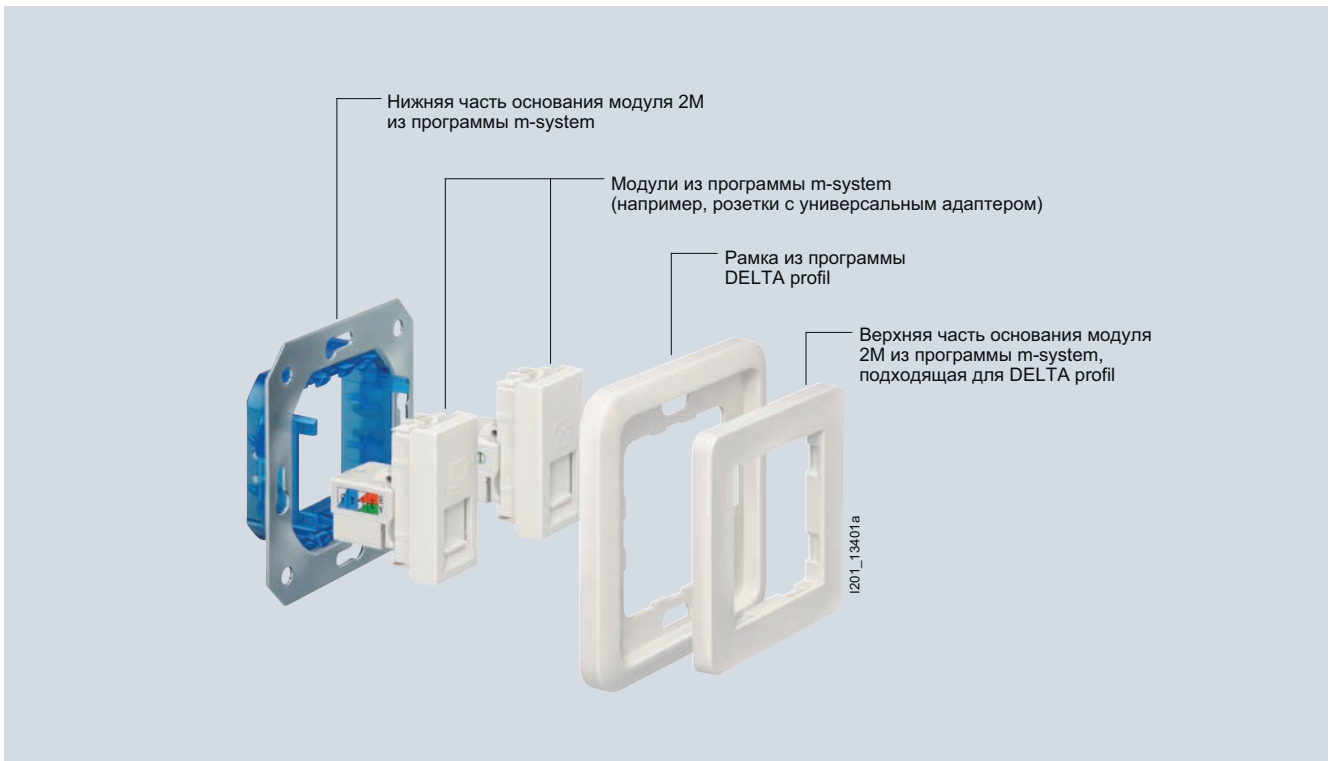

Взаимодействие программ m-system (два модуля) и DELTA profil

Введение

Комбинированные винты для отвертки Torx T10 и для отвертки для винтов с шлицевой головкой

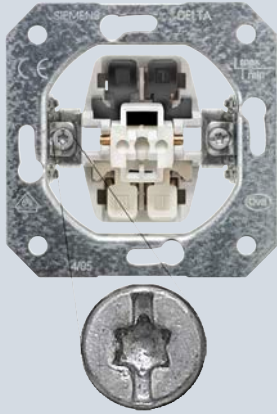

5

Электроустановочные механизмы для выключателей и всех розеток SCHUKO® из программы DELTA постепенно оснащаются, начиная с 11/2008, новыми комбинированными винтами.

до сего времени



отвертки
"позидрайв"
(размер 1)

новинка



отвертки для винтов с
шлицевой головкой
(4,0 ... 4,5 мм)









отвертки
Torx
(T10)

1201_15408b

Применение различных отверток при прежнем и при новом комбинированном винте.

Данные для выбора и заказа





Исполнение	DT	Артикул	PU (шт., компл., м)	Упаковка/упак. ед.		
Общие данные						
<ul style="list-style-type: none"> для горизонтального и вертикального расположения степень защиты: IP20 						
Примечание						
серебристый цвет идентичен цвету алюминий-металлик (i-system)						
Рамки, размер 80 мм						
Варианты						
 5TG1811	<ul style="list-style-type: none"> титаново-белый (цвет, аналогичный RAL 9010) <ul style="list-style-type: none"> одноместная, 80 мм x 80 мм A 5TG1811 1 1/10 шт. двухместная, 151 мм x 80 мм A 5TG1812 1 1/10 шт. трехместная, 222 мм x 80 мм A 5TG1813 1 1/10 шт. четырёхместная, 293 мм x 80 мм A 5TG1814 1 1/10 шт. пятиместная, 364 мм x 80 мм A 5TG1815 1 1/5 шт. серебро (цвет, аналогичный RAL 9006) <ul style="list-style-type: none"> одноместная, 80 мм x 80 мм A 5TG1771 1 1/10 шт. двухместная, 151 мм x 80 мм A 5TG1772 1 1 шт. трехместная, 222 мм x 80 мм A 5TG1773 1 1/10 шт. четырёхместная, 293 мм x 80 мм A 5TG1774 1 1/10 шт. пятиместная, 364 мм x 80 мм A 5TG1775 1 1/5 шт. 					
	Рамки, размер 80 мм, с вырезом					
	Варианты					
	 5TG1801	<ul style="list-style-type: none"> титаново-белый (цвет, аналогичный RAL 9010) <ul style="list-style-type: none"> одноместная, 80 мм x 80 мм A 5TG1801 1 1/10 шт. двухместная, 151 мм x 80 мм A 5TG1802 1 1/10 шт. двухместная, с вырезом, 151 мм x 80 мм A 5TG1803 1 1/10 шт. трехместная, с вырезом, 222 мм x 80 мм A 5TG1804 1 1/10 шт. серебро (цвет, аналогичный RAL 9006) <ul style="list-style-type: none"> одноместная, 80 мм x 80 мм A 5TG1761 1 1/10 шт. двухместная, с вырезом, 151 мм x 80 мм A 5TG1763 1 1/10 шт. трехместная, с вырезом, 222 мм x 80 мм A 5TG1764 1 1/10 шт. 				
		 5TG1803				
			 5TG1804			
		Промежуточная рамка для установки электроустановочных механизмов с крышкой 51 мм x 51 мм				
		<ul style="list-style-type: none"> по DIN 49075 65 мм x 65 мм 				
		Варианты				
		 5TG1806	<ul style="list-style-type: none"> титаново-белый (цвет, аналогичный RAL 9010) A 5TG1806 1 1/10 шт. серебро (цвет, аналогичный RAL 9006) A 5TG1766 1 1/10 шт. 			
Промежуточная рамка для установки устройств с лицевой панелью 55 мм x 55 мм						
Варианты						
 5TG1893	<ul style="list-style-type: none"> титаново-белый (цвет, аналогичный RAL 9010) A 5TG1893 1 1/10 шт. серебро или алюминиевый металлик (цвет, аналогичный RAL 9006) A 5TG1762 1 1/10 шт. 					

Переключатели и клавишные выключатели

Данные для выбора и заказа

Исполнение	DT	Артикул	PU (шт., компл., м)	Упаковка/упак. ед.
Общие данные • Размер клавиш: 65 мм x 65 мм • Степень защиты: IP20				
Примечание	Раздел	Стр.		
Удлинительные захваты, см. ...	Функции / Переключение/ Клавишное включение и выключение/Регулировка света / Принадлежности и запасные части	11/18		
Примечание				
серебристый цвет идентичен цвету алюминий-металлик (i-system)				
Клавиша нейтральная				
Варианты				
• титаново-белый (цвет, аналогичный RAL 9010)				
• серебро (цвет, аналогичный RAL 9006)				
Электроустановочные механизмы	Раздел	Стр.		
• Универсальный выключатель	Функции / Переключение/ Клавишное включение и выключение/Регулировка света	11/3	A	5TG7801
			A	5TG7921
• Перекрестный выключатель	тот же	11/4	A	5TA2156
• Выключатель, 1-контактный	тот же	11/4	A	5TA2117
• Кнопочный выключатель с нормально-разомкнутым контактом	тот же	11/8	A	5TA2151
• Кнопочный выключатель, 1 ПК	тот же	11/9	A	5TD2120
			A	5TD2123
Клавиша, с символом "Колокольчик"				
Варианты				
• титаново-белый (цвет, аналогичный RAL 9010)				
• серебро (цвет, аналогичный RAL 9006)				
Электроустановочные механизмы	Раздел	Стр.		
• Кнопочный выключатель с нормально-разомкнутым контактом	Функции / Переключение/ Клавишное включение и выключение/Регулировка света	11/8	A	5TG7807
			A	5TG7927
• Кнопочный выключатель, 1 ПК	тот же	11/9	A	5TD2120
			A	5TD2123
Клавиша, с символом "Открытие двери"				
Варианты				
• титаново-белый (цвет, аналогичный RAL 9010)				
• серебро (цвет, аналогичный RAL 9006)				
Электроустановочные механизмы	Раздел	Стр.		
• Кнопочный выключатель с нормально-разомкнутым контактом	Функции / Переключение/ Клавишное включение и выключение/Регулировка света	11/8	A	5TG7808
			A	5TG7928
• Кнопочный выключатель, 1 ПК	тот же	11/9	A	5TD2120
			A	5TD2123
Клавиша, с символами I/O				
Варианты				
• титаново-белый (цвет, аналогичный RAL 9010)				
• серебро (цвет, аналогичный RAL 9006)				
Электроустановочные механизмы	Раздел	Стр.		
• Выключатель, 2-контактный, 10 АХ	Функции / Переключение/ Клавишное включение и выключение/Регулировка света	11/5	A	5TG7802
			A	5TG7922
• Выключатель, 2-контактный, 16 АХ	тот же	11/5	A	5TA2112
• Выключатель, 3-контактный, 16 А	тот же	11/5	A	5TA2162
			A	5TA2153

Переключатели и клавишные выключатели

Исполнение	DT	Артикул	PU (шт., компл., м)	Упаковка/упак. ед.			
 <p>5TG7800</p>	Клавиша, с окошком						
	Варианты						
	• титаново-белый (цвет, аналогичный RAL 9010)	A	5TG7800	1	1/10 шт.		
	• серебро (цвет, аналогичный RAL 9006)	A	5TG7920	1	1/10 шт.		
	Электроустановочные механизмы	Раздел	Стр.				
	• Контрольный выключатель для вкл./выкл. с двух разных мест	Функции / Переключение/Клавишное включение и выключение/Регулировка света	11/6	A	5TA2108	1	1/10 шт.
	• Кнопочный выключатель 1 НО, с отдельным зажимом для заземления	тот же	11/9	A	5TD2116	1	1/10 шт.
	• Кнопочный выключатель, 1 ПК, с отдельным зажимом для заземления	тот же	11/9	A	5TD2117	1	1/10 шт.
	• Кнопочный выключатель, с разделной обратной сигнализацией	тот же	11/10	A	5TD2114	1	1/10 шт.
	• Универсальный выключатель	тот же	11/3	A	5TA2156	1	1/10 шт.
	• Перекрестный выключатель	тот же	11/4	A	5TA2117	1	1/10 шт.
	• Выключатель, 1-контактный	тот же	11/4	A	5TA2151	1	1/10 шт.
	• Кнопочный выключатель 1 НО	тот же	11/8	A	5TD2120	1	1/10 шт.
	• Кнопочный выключатель, 1 ПК	тот же	11/6	A	5TD2123	1	1/10 шт.
	• Контрольный выключатель для выключения	тот же	11/6	A	5TA2150	1	1/10 шт.
 <p>5TG7806</p>	Клавиша, с символом "Свет" и окошком						
	Варианты						
	• титаново-белый (цвет, аналогичный RAL 9010)	A	5TG7806	1	1/10 шт.		
	• серебро (цвет, аналогичный RAL 9006)	A	5TG7926	1	1/10 шт.		
	Электроустановочные механизмы	Раздел	Стр.				
	• Универсальный выключатель	Функции / Переключение/Клавишное включение и выключение/Регулировка света	11/3	A	5TA2156	1	1/10 шт.
	• Перекрестный выключатель	тот же	11/4	A	5TA2117	1	1/10 шт.
	• Выключатель, 1-контактный	тот же	11/4	A	5TA2151	1	1/10 шт.
	• Кнопочный выключатель с нормально-разомкнутым контактом	тот же	11/8	A	5TD2120	1	1/10 шт.
	• Контрольный выключатель для выключения	тот же	11/6	A	5TA2150	1	1/10 шт.
	• Контрольный выключатель для вкл./выкл. с двух разных мест	тот же	11/6	A	5TA2108	1	1/10 шт.
	• Кнопочный выключатель с нормально-разомкнутым контактом, с отдельным зажимом для заземления	тот же	11/9	A	5TD2116	1	1/10 шт.
	• Кнопочный выключатель, 1 ПК, с отдельным зажимом для заземления	тот же	11/9	A	5TD2117	1	1/10 шт.
	• Кнопочный выключатель, с разделной обратной сигнализацией	тот же	11/10	A	5TD2114	1	1/10 шт.
	 <p>5TG7816</p>	Клавиша, с полем для надписи					
Варианты							
• титаново-белый (цвет, аналогичный RAL 9010)		A	5TG7816	1	1/10 шт.		
• серебро (цвет, аналогичный RAL 9006)		A	5TG7936	1	1/10 шт.		
Электроустановочные механизмы		Раздел	Стр.				
• Универсальный выключатель		Функции / Переключение/Клавишное включение и выключение/Регулировка света	11/3	A	5TA2156	1	1/10 шт.
• Перекрестный выключатель		тот же	11/4	A	5TA2117	1	1/10 шт.
• Выключатель, 1-контактный		тот же	11/4	A	5TA2151	1	1/10 шт.
• Кнопочный выключатель 1 НО		тот же	11/8	A	5TD2120	1	1/10 шт.
• Кнопочный выключатель, 1 ПК		тот же	11/9	A	5TD2123	1	1/10 шт.
Примечание							
Для составления индивидуальных полей с надписями мы рекомендуем нашу бесплатную поддержку. См.: www.siemens.de/beschriftungstool							
 <p>5TG7804</p>	Клавиша, с символом "Колокольчик" и полем для надписи						
	титаново-белый (цвет, аналогичный RAL 9010)						
	Электроустановочные механизмы	Раздел	Стр.				
	• Кнопочный выключатель с нормально-разомкнутым контактом	Функции / Переключение/Клавишное включение и выключение/Регулировка света	11/8	A	5TD2120	1	1/10 шт.
	• Кнопочный выключатель, 1 ПК	тот же	11/9	A	5TD2123	1	1/10 шт.
Примечание							
Для составления индивидуальных полей с надписями мы рекомендуем нашу бесплатную поддержку. См.: www.siemens.de/beschriftungstool							

Переключатели и клавишные выключатели

5

Исполнение	DT	Артикул	PU (шт., компл., м)	Упаковка/упак. ед.		
Клавиша, с полем для надписи и окошком						
Варианты						
<ul style="list-style-type: none"> • титаново-белый (цвет, аналогичный RAL 9010) • серебро (цвет, аналогичный RAL 9006) 	A	5TG7815	1	1/10 шт.		
	A	5TG7935	1	1/10 шт.		
Электроустановочные механизмы	Раздел	Стр.				
<ul style="list-style-type: none"> • Контрольный выключатель для вкл./выкл. с двух разных мест 	Функции / Переключение/Клавишное включение и выключение/Регулировка света	11/6	A	5TA2108	1	1/10 шт.
<ul style="list-style-type: none"> • Кнопочный выключатель 1 НО, с отдельным зажимом для заземления 	тот же	11/9	A	5TD2116	1	1/10 шт.
<ul style="list-style-type: none"> • Кнопочный выключатель, 1 ПК, с отдельным зажимом для заземления 	тот же	11/9	A	5TD2117	1	1/10 шт.
<ul style="list-style-type: none"> • Кнопочный выключатель, с разделной обратной сигнализацией 	тот же	11/10	A	5TD2114	1	1/10 шт.
<ul style="list-style-type: none"> • Универсальный выключатель 	тот же	11/3	A	5TA2156	1	1/10 шт.
<ul style="list-style-type: none"> • Перекрестный выключатель 	тот же	11/4	A	5TA2117	1	1/10 шт.
<ul style="list-style-type: none"> • Выключатель, 1-контактный 	тот же	11/4	A	5TA2151	1	1/10 шт.
<ul style="list-style-type: none"> • Кнопочный выключатель 1 НО 	тот же	11/8	A	5TD2120	1	1/10 шт.
<ul style="list-style-type: none"> • Кнопочный выключатель, 1 ПК 	тот же	11/9	A	5TD2123	1	1/10 шт.
<ul style="list-style-type: none"> • Контрольный выключатель для выключения 	тот же	11/6	A	5TA2150	1	1/10 шт.
Примечание	Раздел	Стр.				
Контрольный выключатель для выключения 5TA2150 можно применять как аварийный выключатель для отопления. Необходимый для этого вкладыш для поля с надписью "Аварийный выключатель отопления" 5TG1894 следует заказывать отдельно, см. ...	Принадлежности и запасные части	5/27	A	5TG1894	1	1 шт.
Примечание						
Для составления индивидуальных полей с надписями мы рекомендуем нашу бесплатную поддержку. См.: www.siemens.de/beschriftungstool						
Клавиша двойная, нейтральная						
Варианты						
<ul style="list-style-type: none"> • титаново-белый (цвет, аналогичный RAL 9010) • серебро (цвет, аналогичный RAL 9006) 	A	5TG7805	1	1/10 шт.		
	A	5TG7925	1	1/10 шт.		
Электроустановочные механизмы	Раздел	Стр.				
<ul style="list-style-type: none"> • Двухклавишный выключатель, 2ПК 	Функции / Переключение/Клавишное включение и выключение/Регулировка света	11/7	A	5TA2118	1	1/10 шт.
<ul style="list-style-type: none"> • выключатель на несколько направлений 	тот же	11/7	A	5TA2155	1	1/10 шт.
<ul style="list-style-type: none"> • Кнопочный выключатель, двойной, 1 с нормально-разомкнутым контактом, 1 для вкл./выкл. с двух разных мест 	тот же	11/10	A	5TD2115	1	1/10 шт.
<ul style="list-style-type: none"> • Двухклавишный кнопочный выключатель, 2 НО 	тот же	11/10	A	5TD2111	1	1/10 шт.
Клавиша двойная, с окошком						
Варианты						
<ul style="list-style-type: none"> • титаново-белый (цвет, аналогичный RAL 9010) • серебро (цвет, аналогичный RAL 9006) 	A	5TG7818	1	1/10 шт.		
	A	5TG7938	1	1/10 шт.		
Электроустановочные механизмы	Раздел	Стр.				
<ul style="list-style-type: none"> • выключатель на несколько направлений 	Функции / Переключение/Клавишное включение и выключение/Регулировка света	11/7	A	5TA2155	1	1/10 шт.
<ul style="list-style-type: none"> • Двухклавишный кнопочный выключатель, 2 НО 	тот же	11/10	A	5TD2111	1	1/10 шт.



5TG7815

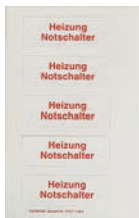

5TG1894





5TG7805





5TG7818

Переключатели и клавишные выключатели

Исполнение	DT	Артикул	PU (шт., компл., м)	Упаковка/упак. ед.									
 5TG7817	Клавиша двойная, с окошком и полем для надписи												
	Варианты												
	<ul style="list-style-type: none"> титаново-белый (цвет, аналогичный RAL 9010) серебро (цвет, аналогичный RAL 9006) 	A	5TG7817	1	1/10 шт.								
		A	5TG7937	1	1/10 шт.								
	<table border="1"> <thead> <tr> <th>Электроустановочные механизмы</th> <th>Раздел</th> <th>Стр.</th> </tr> </thead> <tbody> <tr> <td> <ul style="list-style-type: none"> выключатель на несколько направлений </td> <td>Функции / Переключение/ Клавишное включение и выключение/Регулировка света</td> <td>11/7</td> </tr> <tr> <td> <ul style="list-style-type: none"> Двухклавишный кнопочный выключатель, 2 НО </td> <td></td> <td>11/10</td> </tr> </tbody> </table>	Электроустановочные механизмы	Раздел	Стр.	<ul style="list-style-type: none"> выключатель на несколько направлений 	Функции / Переключение/ Клавишное включение и выключение/Регулировка света	11/7	<ul style="list-style-type: none"> Двухклавишный кнопочный выключатель, 2 НО 		11/10	A	5TA2155	1
Электроустановочные механизмы	Раздел	Стр.											
<ul style="list-style-type: none"> выключатель на несколько направлений 	Функции / Переключение/ Клавишное включение и выключение/Регулировка света	11/7											
<ul style="list-style-type: none"> Двухклавишный кнопочный выключатель, 2 НО 		11/10											
	A	5TD2111	1	1/10 шт.									
Примечание													
Для составления индивидуальных полей с надписями мы рекомендуем нашу бесплатную поддержку. См.: www.siemens.de/beschriftungstool													
 5TG4811	Выключатель для гостиничных карточек, с окошком и полем для надписи												
	<ul style="list-style-type: none"> для карточек размером 54 мм x 85 мм, толщиной от 0,7 до 1,0 мм для крепления винтами и захватами при вставлении карточки приводится в действие механический контакт с подсветкой включая электроустановочный механизм для клавишного выключателя с нормально-разомкнутым контактом и с отдельной N-клеммой (5TD2117) включая лампу <i>теплого разряда</i> (5TG7332) 												
	Варианты												
	<ul style="list-style-type: none"> титаново-белый (цвет, аналогичный RAL 9010) серебро (цвет, аналогичный RAL 9006) 	A	5TG4811	1	1 шт.								
		A	5TG4814	1	1 шт.								
Примечание													
Для составления индивидуальных полей с надписями мы рекомендуем нашу бесплатную поддержку. См.: www.siemens.de/beschriftungstool													





Данные для выбора и заказа

Исполнение	DT	Артикул	ПУ (шт., компл., м)	Упаковка/упак. ед.												
<p>Общие данные</p> <ul style="list-style-type: none"> • для крепления винтами и захватами • розетки SCHUKO : 16 А, ~250 В; 10 А, ~250 В • находящиеся под напряжением детали электроустановочных механизмов покрыты изоляционным материалом • самоотводящиеся захваты • соединительные зажимы без винтов предназначены для подключения медных и алюминиевых проводов сечением до 2,5 мм² • степень защиты: IP20 • размер лицевых панелей: 65 мм x 65 мм <table border="1"> <thead> <tr> <th>Примечание</th> <th>Раздел</th> <th>Стр.</th> </tr> </thead> <tbody> <tr> <td>Удлинительные захваты, см. ...</td> <td>Функции / Переключение/ Клавишное включение и выключение/Регулировка света / Принадлежности и запасные части</td> <td>11/18</td> </tr> </tbody> </table> <p>Примечание</p> <p>серебристый цвет идентичен цвету алюминий-металлик (i-system)</p>					Примечание	Раздел	Стр.	Удлинительные захваты, см. ...	Функции / Переключение/ Клавишное включение и выключение/Регулировка света / Принадлежности и запасные части	11/18						
Примечание	Раздел	Стр.														
Удлинительные захваты, см. ...	Функции / Переключение/ Клавишное включение и выключение/Регулировка света / Принадлежности и запасные части	11/18														
<p>Розетка SCHUKO®</p> <p>Варианты</p> <ul style="list-style-type: none"> • титаново-белый (цвет, аналогичный RAL 9010) <ul style="list-style-type: none"> - с захватами - без захватов для монтажа в полых стенах • серебро (цвет, аналогичный RAL 9006) <table border="1"> <tbody> <tr> <td>A</td> <td>5UB1403</td> <td>1</td> <td>1/10 шт.</td> </tr> <tr> <td>C</td> <td>5UB1403-0KK</td> <td>1</td> <td>10 шт.</td> </tr> <tr> <td>A</td> <td>5UB1467</td> <td>1</td> <td>1/10 шт.</td> </tr> </tbody> </table>					A	5UB1403	1	1/10 шт.	C	5UB1403-0KK	1	10 шт.	A	5UB1467	1	1/10 шт.
A	5UB1403	1	1/10 шт.													
C	5UB1403-0KK	1	10 шт.													
A	5UB1467	1	1/10 шт.													
<p>Розетка SCHUKO®, с повышенной защитой от прикосновения</p> <p>Варианты</p> <ul style="list-style-type: none"> • титаново-белый (цвет, аналогичный RAL 9010) <ul style="list-style-type: none"> - с захватами - без захватов для монтажа в полых стенах • серебро (цвет, аналогичный RAL 9006) <table border="1"> <tbody> <tr> <td>A</td> <td>5UB1405</td> <td>1</td> <td>1/10 шт.</td> </tr> <tr> <td>C</td> <td>5UB1405-0KK</td> <td>1</td> <td>10 шт.</td> </tr> <tr> <td>A</td> <td>5UB1468</td> <td>1</td> <td>1/10 шт.</td> </tr> </tbody> </table>					A	5UB1405	1	1/10 шт.	C	5UB1405-0KK	1	10 шт.	A	5UB1468	1	1/10 шт.
A	5UB1405	1	1/10 шт.													
C	5UB1405-0KK	1	10 шт.													
A	5UB1468	1	1/10 шт.													
<p>Розетка SCHUKO®, с повышенной защитой от прикосновения и с черным гнездом</p> <p>серебро (цвет, аналогичный RAL 9006)</p> <table border="1"> <tbody> <tr> <td>A</td> <td>5UB1465</td> <td>1</td> <td>1/10 шт.</td> </tr> </tbody> </table>					A	5UB1465	1	1/10 шт.								
A	5UB1465	1	1/10 шт.													
<p>Розетка SCHUKO®, с черным гнездом</p> <p>серебро (цвет, аналогичный RAL 9006)</p> <table border="1"> <tbody> <tr> <td>A</td> <td>5UB1463</td> <td>1</td> <td>1/10 шт.</td> </tr> </tbody> </table>					A	5UB1463	1	1/10 шт.								
A	5UB1463	1	1/10 шт.													
<p>Розетка SCHUKO®, с зеленым гнездом</p> <ul style="list-style-type: none"> • цвет гнезда зеленый (цвет, аналогичный RAL 6018) • без надписи • применение, например, для SV¹⁾ • титаново-белый (цвет, аналогичный RAL 9010) <table border="1"> <thead> <tr> <th>Примечание</th> <th>Раздел</th> <th>Стр.</th> </tr> </thead> <tbody> <tr> <td>Вкладыши с надписью для обозначения электроустановочных механизмов, см ...</td> <td>Принадлежности и запасные части</td> <td>5/27</td> </tr> </tbody> </table> <p>Ссылка</p> <p>¹⁾ SV: Аварийное электроснабжение (AEV)</p> <table border="1"> <tbody> <tr> <td>A</td> <td>5UB1481</td> <td>1</td> <td>1/10 шт.</td> </tr> </tbody> </table>					Примечание	Раздел	Стр.	Вкладыши с надписью для обозначения электроустановочных механизмов, см ...	Принадлежности и запасные части	5/27	A	5UB1481	1	1/10 шт.		
Примечание	Раздел	Стр.														
Вкладыши с надписью для обозначения электроустановочных механизмов, см ...	Принадлежности и запасные части	5/27														
A	5UB1481	1	1/10 шт.													





Исполнение	DT	Артикул	PU (шт., компл., м)	Упаковка/упак. ед.
 <p>Розетка SCHUKO®, с оранжевым гнездом</p> <ul style="list-style-type: none"> • цвет гнезда аналогичный RAL 2004 • без надписи • применение, например, для ZSV¹⁾ • титаново-белый (цвет, аналогичный RAL 9010) <p>Примечание</p> <p>Вкладыши с надписью для обозначения электроустановочных механизмов, см ...</p> <p>Ссылка</p> <p>¹⁾ ZSV: дополнительное аварийное электроснабжение (BEV)</p>	A	5UB1480	1	1/10 шт.
 <p>Розетка SCHUKO®, с полем для надписи</p> <p>Варианты</p> <ul style="list-style-type: none"> • титаново-белая (цвет, аналогичный RAL 9010) • зеленая (цвет, аналогичный RAL 6018) <ul style="list-style-type: none"> - без надписи - применение, например, для SV¹⁾ • оранжевая (цвет, аналогичный RAL 2004) <ul style="list-style-type: none"> - без надписи - применение, например, для ZSV²⁾ • красная (цвет, аналогичный RAL 3003) <ul style="list-style-type: none"> - без надписи - применение, например, для WSV³⁾ <p>Примечание</p> <p>Вкладыши с надписью для обозначения электроустановочных механизмов, см ...</p> <p>Примечание</p> <p>Для составления индивидуальных полей с надписями мы рекомендуем нашу бесплатную поддержку. См.: www.siemens.de/beschriftungstool</p> <p>Ссылка</p> <p>¹⁾ SV: Аварийное электроснабжение (AEV) ²⁾ ZSV: дополнительное аварийное электроснабжение (BEV) ³⁾ WSV: дальнейшее аварийное электроснабжение (BEV)</p>	A	5UB1407 по запросу	1	1/10 шт.
	A	5UB1476	1	1/10 шт.
 <p>Розетка SCHUKO®, с индикацией рабочего состояния и полем для надписи</p> <p>Варианты</p> <ul style="list-style-type: none"> • титаново-белая (цвет, аналогичный RAL 9010) • зеленая (цвет, аналогичный RAL 6018) <ul style="list-style-type: none"> - без надписи - применение, например, для SV¹⁾ • оранжевая (цвет, аналогичный RAL 2004) <ul style="list-style-type: none"> - без надписи - применение, например, для ZSV²⁾ <p>Примечание</p> <ul style="list-style-type: none"> • Вкладыши с надписью для обозначения электроустановочных механизмов, см. ... • Запасная лампа тлеющего разряда 5TG7304, см. ... • Технические данные, см. ... <p>Примечание</p> <p>Для составления индивидуальных полей с надписями мы рекомендуем нашу бесплатную поддержку. См.: www.siemens.de/beschriftungstool</p> <p>Ссылка</p> <p>¹⁾ SV: Аварийное электроснабжение (AEV) ²⁾ ZSV: дополнительное аварийное электроснабжение (BEV)</p>	A	5UB1472 5UB1474	1	1/10 шт.
	A	5UB1475	1	1/10 шт.
	A	5TG7304	1	1/10 шт.

Розетки

5

Исполнение	DT	Артикул	ПУ (шт., компл., м)	Упаковка/упак. ед.							
 5UB1486	Розетка SCHUKO® , Вкладыши с надписью для обозначения электроустановочных механизмов, индикаторами рабочего состояния и полем для надписи Варианты <ul style="list-style-type: none"> • титаново-белый (цвет, аналогичный RAL 9010) • серебро (цвет, аналогичный RAL 9006) Примечание <table border="1"> <thead> <tr> <th>Раздел</th> <th>Стр.</th> </tr> </thead> <tbody> <tr> <td>Принадлежности и запасные части</td> <td>5/28</td> </tr> <tr> <td>Техническая информация / Розетки / Розетка SCHUKO® , Вкладыши с надписью для обозначения электроустановочных механизмов</td> <td>18/13</td> </tr> </tbody> </table>	Раздел	Стр.	Принадлежности и запасные части	5/28	Техническая информация / Розетки / Розетка SCHUKO® , Вкладыши с надписью для обозначения электроустановочных механизмов	18/13	A D	5UB1486 5UB1460	1 1	1 шт. 1 шт.
Раздел	Стр.										
Принадлежности и запасные части	5/28										
Техническая информация / Розетки / Розетка SCHUKO® , Вкладыши с надписью для обозначения электроустановочных механизмов	18/13										
 5UB1404	Розетка SCHUKO® , с откидной крышкой Варианты <ul style="list-style-type: none"> • титаново-белый (цвет, аналогичный RAL 9010) • серебро (цвет, аналогичный RAL 9006) 	A A	5UB1404 5UB1464	1 1	1/10 шт. 1/10 шт.						
 5TC1014	Розетка SCHUKO® , со встроенным УЗО <ul style="list-style-type: none"> • 16 А, 230 В АС • 45 ... 60 Гц • с встроенным устройством защиты от тока утечки для повышения уровня защиты • с соединительными проводниками (т.е. обычные последовательно подключенные розетки SCHUKO® могут быть также охвачены защитой от тока утечки) • с повышенной защитой от прикосновения • для резьбового крепления (без захватов) • расчетный ток утечки 30 мА • титаново-белый (цвет, аналогичный RAL 9010) Примечание <table border="1"> <thead> <tr> <th>Раздел</th> <th>Стр.</th> </tr> </thead> <tbody> <tr> <td>Необходимо применение рамок с вырезом, см. ...</td> <td>Рамки 5/5</td> </tr> <tr> <td>Технические данные, см. ...</td> <td>Техническая информация / Розетки / Розетка SCHUKO® , со встроенным УЗО 18/13</td> </tr> </tbody> </table> Примечание См. инструкции по обслуживанию и монтажу: http://support.automation.siemens.com/ww/view/de/5tc1014/all	Раздел	Стр.	Необходимо применение рамок с вырезом, см. ...	Рамки 5/5	Технические данные, см. ...	Техническая информация / Розетки / Розетка SCHUKO® , со встроенным УЗО 18/13	A	5TC1014	1	1 шт.
Раздел	Стр.										
Необходимо применение рамок с вырезом, см. ...	Рамки 5/5										
Технические данные, см. ...	Техническая информация / Розетки / Розетка SCHUKO® , со встроенным УЗО 18/13										
 5UA6701	Розетка для бритья <ul style="list-style-type: none"> • 20 ВА, ~230 В, 50/60 Гц • 80 мм x 80 мм • титаново-белый (цвет, аналогичный RAL 9010) Примечание <table border="1"> <thead> <tr> <th>Раздел</th> <th>Стр.</th> </tr> </thead> <tbody> <tr> <td>Технические данные, см. ...</td> <td>Техническая информация / Международные штепсельные разъемы / Розетка для бритья 18/66</td> </tr> </tbody> </table>	Раздел	Стр.	Технические данные, см. ...	Техническая информация / Международные штепсельные разъемы / Розетка для бритья 18/66	A	5UA6701	1	1 шт.		
Раздел	Стр.										
Технические данные, см. ...	Техническая информация / Международные штепсельные разъемы / Розетка для бритья 18/66										
 5UB4650	Розетка SCHUKO® , с откидной крышкой из литого алюминия <ul style="list-style-type: none"> • с коробкой для монтажа скрытой проводки • каплезащитная IP41 • нижняя часть из реактопласта с двумя вводами для проводов M20 • 95 мм x 95 мм x 56 мм • светло-серая (RAL 7035) 	A	5UB4650	1	1 шт.						

Данные для выбора и заказа

Исполнение	DT	Артикул	PU (шт., компл., м)	Упаковка/упак. ед.
Общие данные <ul style="list-style-type: none"> • для крепления винтами и захватами • резьбовое соединение • Размер лицевых панелей: 65 мм x 65 мм 				
 <p>5UB1315</p>	A	5UB1315	1	1/10 шт.
Розетка, с расположенным посередине защитным контактом и повышенной защитой от прикосновения <ul style="list-style-type: none"> • 16 А, ~250 В • с, 2-контактный согласно CEE7 • французский/бельгийский стандарт • с лифт-зажимами для 4 x 2,5 мм² • титаново-белый (цвет, аналогичный RAL 9010) 				
 <p>5UB1408</p>	A	5UB1408	1	1/10 шт.
Розетка, с расположенным посередине защитным контактом <ul style="list-style-type: none"> • 16 А, ~250 В • 2-контактный согласно CEE7 • французский/бельгийский стандарт • с лифт-зажимами для 4 x 2,5 мм² • титаново-белый (цвет, аналогичный RAL 9010) 				
 <p>5UB1311</p>	D	5UB1311	1	1/10 шт.
Розетка, по стандарту США С 73 <ul style="list-style-type: none"> • 15 А, ~125 В • титаново-белый (цвет, аналогичный RAL 9010) 				
 <p>5UB1534</p>	A	5UB1534	1	1 шт.
Розетка, NEMA <ul style="list-style-type: none"> • с дизайном i-system • 2-контактный (2P + E) • NEMA 5-20R • 20 А, 125 В AC • для монтажной коробки 58 мм • только с винтовым креплением • титаново-белый (цвет, аналогичный RAL 9010) 				
Примечание				
Розетка NEMA применяется в программе DELTA profil только вместе с промежуточной рамкой для монтажа устройств с лицевой панелью 55 мм x 55 мм титаново-белого цвета				
 <p>5UB1535</p>	A	5UB1535	1	1 шт.
Розетка, NEMA, с откидной крышкой <ul style="list-style-type: none"> • с дизайном i-system • 2-контактный (2P + E) • NEMA 5-20R • 20 А, 125 В AC • для монтажной коробки 58 мм • только с винтовым креплением • титаново-белый (цвет, аналогичный RAL 9010) 				
Примечание				
Розетка NEMA с откидной крышкой применяется в программе DELTA profil только вместе с промежуточной рамкой для монтажа устройств с лицевой панелью 55 мм x 55 мм титаново-белого цвета				

Устройства управления жалюзи

Данные для выбора и заказа

Исполнение	DT	Артикул	PU (шт., компл., м)	Упаковка/упак. ед.
Общие данные				
Размер клавиш: 65 мм x 65 мм				
Примечание				
серебристый цвет идентичен цвету алюминий-металлик (i-system)				
Клавиша двойная, с символами "Вверх"/"Вниз"				
Варианты				
<ul style="list-style-type: none"> титаново-белый (цвет, аналогичный RAL 9010) серебро (цвет, аналогичный RAL 9006) 		A	5TG7814	1 1/10 шт.
<ul style="list-style-type: none"> титаново-белый (цвет, аналогичный RAL 9010) серебро (цвет, аналогичный RAL 9006) 		A	5TG7934	1 1/10 шт.
Электроустановочные механизмы	Раздел	Стр.		
<ul style="list-style-type: none"> Выключатель для жалюзи с электрической и механической блокировкой Кнопочный выключатель для жалюзи, с электрической блокировкой 	Функции / Устройства управления жалюзи	13/2	A	5TA2154
	Функции / Устройства управления жалюзи	13/2	A	5TA2114
1 1/10 шт.				
1 1/10 шт.				
Переключатель для жалюзи с замком для единой центральной системы замков, с символами "Вверх"/"Вниз"				
<ul style="list-style-type: none"> 10 А, ~250 В ключ вынимается только в исходном положении Одностороннюю личинку замка 5TG4225 необходимо заказывать отдельно 1-контактный (переключающий контакт с нейтральным положением) титаново-белый (цвет, аналогичный RAL 9010) 				
Варианты				
<ul style="list-style-type: none"> положение без фиксации и с фиксацией в обе стороны положение с фиксацией в обе стороны положение без фиксации в обе стороны 		A	5TA7664	1 1 шт.
		A	5TA7668	1 1 шт.
		A	5TA7666	1 1 шт.
Примечание	Раздел	Стр.		
<ul style="list-style-type: none"> Технические данные, см. ... 	Техническая информация / Устройства управления жалюзи / Переключатель для жалюзи с замком для единой центральной системы замков	18/48		
<ul style="list-style-type: none"> Промежуточная рамка, 55 мм x 55 мм, титаново-белый (цвет, аналогичный RAL 9010), заказывается отдельно: 	Рамки	5/5	A	5TG1893
1 1/10 шт.				
Односторонняя личинка замка для переключателя для жалюзи с замком, для единой центральной системы замков с символами "Вверх"/"Вниз"				
<ul style="list-style-type: none"> изделие CES с тремя ключами для нескольких замков 				
A				
5TG4225				
1 1/10 шт.				
Переключатель для жалюзи с перекидным рычагом, с символами "Вверх"/"Вниз"				
<ul style="list-style-type: none"> 10 А, ~250 В положение без фиксации и с фиксацией в обе стороны и нейтральное положение переключающий контакт с нейтральным положением титаново-белый (цвет, аналогичный RAL 9010) 				
Варианты				
<ul style="list-style-type: none"> 1-контактный 2-контактный 		A	5TA7660	1 1 шт.
		A	5TA7661	1 1 шт.
Примечание	Раздел	Стр.		
<ul style="list-style-type: none"> Технические данные, см. ... 	Техническая информация / Устройства управления жалюзи / Переключатель для жалюзи с перекидным рычагом	18/47		
<ul style="list-style-type: none"> Промежуточная рамка, 55 мм x 55 мм, титаново-белый (цвет, аналогичный RAL 9010), заказывается отдельно: 	Рамки	5/5	A	5TG1893
1 1/10 шт.				



5TG7814



5TA7664



5TG4225



5TA7660



5TC1520

Устройства управления жалюзи

- с дизайном i-system
- Для запуска приводного двигателя жалюзи с механическими или электронными концевыми выключателями
- Управление производится посредством четырех клавиш управления

Варианты

- | Исполнение | DT | Артикул | PU (шт., компл., м) | Упаковка/упак. ед. |
|---|----|----------------|---------------------|--------------------|
| титаново-белый (цвет, аналогичный RAL 9010) | A | 5TC1520 | 1 | 1 шт. |
| серебро или алюминиевый металл (цвет, аналогичный RAL 9006) | A | 5TC1522 | 1 | 1 шт. |

Примечание	Раздел	Стр.			
• рамки с вырезом заказываются отдельно, см....	<i>Рамки</i>	5/5			
• следующие промежуточные рамки для установки устройств с лицевой панелью 55 мм x 55 мм, заказываются отдельно:					
- титаново-белый (цвет, аналогичный RAL 9010)	<i>Рамки</i>	5/5	A	5TG1893	1 1/10 шт.
- серебро или алюминиевый металл (цвет, аналогичный RAL 9006)	<i>тот же</i>	5/5	A	5TG1762	1 1/10 шт.

Примечание

См. инструкции по обслуживанию и монтажу:
<http://support.automation.siemens.com/ww/view/de/5tc1520/all>

Свойства изделия

- устройство для скрытой проводки без добавочного входа
- ~230 В, 50 Гц (требуется заземляющий провод)
- для крепления винтами и захватами
- тип подключения: Винтовые зажимы
- два электрических реле с взаимной блокировкой с минимальным временем переключения около 1 с
- восполнение перерывов в подаче сетевого напряжения < 0,2 с
- общая потребляемая мощность: макс. 1 двигатель до 1000 Вт
- длительность импульса: около 2 мин
- точность хода: ± 1 мин в месяц
- запас хода: > 6 ч
- время переключения: макс. 4 (в двух блоках: понедельник ... пятница / суббота ... воскресенье)
- заводская установка периодов коммутации для быстрого запуска в эксплуатацию
- возможен сброс с возвратом на заводскую установку
- в любое время возможно приведение в действие вручную



5TC1521

Устройства управления жалюзи "Комфорт"

- с дизайном i-system
- Для запуска приводного двигателя жалюзи с механическими или электронными концевыми выключателями
- с широкой функциональностью (см. Свойства изделия)
- Управление производится посредством четырех клавиш управления

Варианты

- | Исполнение | DT | Артикул | PU (шт., компл., м) | Упаковка/упак. ед. |
|---|----|----------------|---------------------|--------------------|
| титаново-белый (цвет, аналогичный RAL 9010) | A | 5TC1521 | 1 | 1 шт. |
| серебро или алюминиевый металл (цвет, аналогичный RAL 9006) | A | 5TC1523 | 1 | 1 шт. |

Примечание	Раздел	Стр.			
• Солнечный датчик следует заказывать отдельно, см. ...	<i>Принадлежности и запасные части</i>	5/28	A	5TC1526	1 1 шт.
• рамки с вырезом заказываются отдельно, см....	<i>Рамки</i>	5/5			
• следующие промежуточные рамки для установки устройств с лицевой панелью 55 мм x 55, заказывается отдельно:					
- титаново-белый (цвет, аналогичный RAL 9010)	<i>Рамки</i>	5/5	A	5TG1893	1 1/10 шт.
- серебро или алюминиевый металл (цвет, аналогичный RAL 9006)	<i>тот же</i>	5/5	A	5TG1762	1 1/10 шт.

Примечание

См. инструкции по обслуживанию и монтажу:
<http://support.automation.siemens.com/ww/view/de/5tc1521/all>

Устройства управления жалюзи

5

Исполнение	DT	Артикул	PU (шт., компл., м)	Упаковка/упак. ед.
------------	----	---------	---------------------	--------------------

Свойства изделия

- устройство для скрытой проводки без добавочного входа
- ~230 В, 50 Гц (требуется заземляющий провод)
- для крепления винтами и захватами
- тип подключения: Винтовые зажимы
- два электрических реле с взаимной блокировкой с минимальным временем переключения около 1 с
- восполнение перерывов в подаче сетевого напряжения < 0,2 с
- общая потребляемая мощность: макс. 1 двигатель до 1000 Вт
- длительность импульса: 2 мин - заводская установка, можно изменить путем программирования до 12 мин.
- точность хода: ± 1 мин в месяц
- запас хода: около 24 ч
- время переключения: макс. 18 (возможно разделение на 3 ЗУ)
- заводская установка периодов коммутации для быстрого запуска в эксплуатацию
- возможен сброс с возвратом на заводскую установку
- генератор случайных чисел ± 15 мин
- астрометрическая программа (с возможностью сдвига на ± 1 час 59 мин)
- простое переключение с летнего времени на зимнее
- возможно выполнение функций сумеречного выключателя и защиты от солнца при помощи дополнительно заказываемого солнечного датчика
- возможность комбинирования астрометрической функции и функции генератора случайных чисел
- в любое время возможно приведение в действие вручную



5TC1270

Система управления для жалюзи с разделительным реле для скрытого монтажа

- двухместная, с разделительным управлением
- реле для управления несколькими жалюзи или рольставнями
- каждое разделительное реле управляет двумя двигателями, также и в том случае, если подключаются дополнительные разделительные реле
- существует возможность отдельного управления подключенными двигателями посредством кнопочных выключателей жалюзи (z. B. 5TA2114)
- разделительное реле встраивается в монтажную коробку для скрытой или открытой проводки (монтажная коробка для скрытой проводки от 70 мм или коробка для открытой проводки от 100 мм x 100 мм)
- только для эксплуатации с одинаковыми фазами
- 8 А (AC1) или 3 А (опосредованно), ~230 В, 50 Гц
- 58 мм x 59 мм x 22 мм

Примечание	Раздел	Стр.
Технические данные, см. ...	<i>Техническая информация / Устройства управления жалюзи / Устройство управления жалюзи с разделительным реле для скрытого монтажа</i>	18/57

Примечание

См. инструкции по обслуживанию и монтажу:
<http://support.automation.siemens.com/ww/view/de/5tc1270/all>

A	5TC1270	1	1 шт.
---	---------	---	-------



5TC1271

Система управления для жалюзи с разделительным реле для скрытого монтажа, компактная

- реле для управления несколькими жалюзи или рольставнями
- к каждому компактному разделительному реле можно подключить максимум два двигателя, причем тем приводом, который подключен к обозначенным клеммам, можно дополнительно по отдельности управлять посредством клавишного выключателя для жалюзи
- при каскадном размещении к каждому компактному разделительному реле можно подключить двигатель, который также будет отдельно управляться посредством клавишного выключателя жалюзи
- разделительное реле встраивается в монтажную коробку для скрытой или открытой проводки (UP-Dose ab 60 мм, 40 мм tief oder AP-Kasten ab 75 мм x 75 мм)
- только для эксплуатации с одинаковыми фазами
- 8 А (AC1) или 3 А (опосредованно), ~230 В, 50 Гц
- 50 мм x 53 мм x 22 мм









Примечание	Раздел	Стр.
Технические данные, см. ...	<i>Техническая информация / Устройства управления жалюзи / Устройство управления жалюзи с разделительным реле для скрытого монтажа, компактное</i>	18/58

Примечание

См. инструкции по обслуживанию и монтажу:
<http://support.automation.siemens.com/ww/view/de/5tc1271/all>

A	5TC1271	1	1 шт.
---	---------	---	-------

Данные для выбора и заказа



Исполнение	DT	Артикул	PU (шт., компл., м)	Упаковка/упак. ед.
Общие данные				
Размер лицевых панелей: 65 мм x 65 мм				
Примечание				
серебристый цвет идентичен цвету алюминий-металлик (i-system)				
Диммеры с поворотным переключателем				
Лицевая панель, с вращающейся ручкой, для диммеров				
Варианты				
<ul style="list-style-type: none"> • титаново-белый (цвет, аналогичный RAL 9010) • серебро (цвет, аналогичный RAL 9006) 				
Символ	Электроустановочные механизмы	Раздел	Стр.	
	Диммеры ламп накаливания, 50 ... 400 Вт	Функции / Переключение/Клавишное включение и выключение/Регулировка света	11/11	A
	Диммеры ламп накаливания, 50 ... 600 Вт, для вкл./выкл. с двух разных мест	тот же	11/11	A
	Диммеры низкого напряжения, для магнитных трансформаторов, 50 ... 600 Вт, 25 ... 500 ВА, для вкл./выкл. с двух разных мест	тот же	11/12	A
	Диммеры низкого напряжения, для электрических трансформаторов, 20 ... 315 Вт, 20 ... 315 ВА, для вкл./выкл. с двух разных мест	тот же	11/12	A
	Диммеры низкого напряжения, для электрических трансформаторов, 20 ... 600 Вт, 20 ... 525 ВА, для вкл./выкл. с двух разных мест	тот же	11/13	A
	Диммеры низкого напряжения, для электрических трансформаторов, 60 ... 800 Вт, 60 ... 800 ВА, для вкл./выкл. с двух разных мест	тот же	11/13	A
	Электронный потенциометр, выключатель	тот же	11/14	A
	Электронный потенциометр, Клавишный выключатель	тот же	11/15	A
	Регулятор яркости низковольтных галогенных ламп с магнитными трансформаторами, или LED-ламп 6 ... 120 Вт, для схем включения и отключения ламп из 2-х точек			



5TC8904

Датчики движения

Данные для выбора и заказа

Исполнение	DT	Артикул	ПУ (шт., компл., м)	Упаковка/упак. ед.			
Общие сведения							
<ul style="list-style-type: none"> Размер детектора: 55 мм x 55 мм Степень защиты: IP20 							
Детектор датчика движения							
<ul style="list-style-type: none"> в дизайне i-system детектор датчика движения реагирует на изменение температуры и инициирует коммутационный процесс освещение остается включенным до тех пор, пока детектор датчика движения обнаруживает движение, в противном случае отключается по истечении жестко предустановленной выдержки времени ок. 2 минут повторное включение освещения осуществляется только по истечении времени блокировки, составляющего 3 с детектор датчика движения применяется в комбинации с электрической частью датчика движения, которая в зависимости от технического требования (релейная, симисторная или вспомогательная) заказывается отдельно комбинация со вспомогательными электрическими частями датчиков движения позволяет расширить зону действия в зависимости от желаемой высоты установки (1,10 или 2,20 м) предлагаются две различные версии благодаря модульности конструкции детекторы и электрические части могут применяться в различных комбинациях зона действия основного устройства может быть увеличена за счет подключения вспомогательных датчиков движения (макс. 10 шт.) количество подключаемых пассивных вспомогательных устройств (например, кнопочных выключателей, 1 НО, 5TD2 120) неограниченное кроме того, чувствительность детектора можно плавно регулировать в пределах от 20% до 100 % 							
 <p>5TC1503 (вид спереди)</p>  <p>5TC1503 (вид сзади)</p>							
Варианты							
<ul style="list-style-type: none"> Высота установки 1,10 м - титановобелый (аналогичный RAL 9010) 	A	5TC1503	1	1 шт.			
<ul style="list-style-type: none"> Высота установки 2,20 м - титановобелый (аналогичный RAL 9010) - серебристый или алюминиевый металл (аналогичный RAL 9006) 	A	5TC1504	1	1 шт.			
	A	5TC1508	1	1 шт.			
Электрические части		Раздел	Стр.				
<ul style="list-style-type: none"> Релейная электрическая часть датчика движения 		<i>Функции / Датчики движения</i>	12/2	A	5TC1500	1	1 шт.
<ul style="list-style-type: none"> Симисторная электрическая часть датчика движения 		<i>тот же</i>	12/2	A	5TC1501	1	1 шт.
<ul style="list-style-type: none"> Вспомогательная электрическая часть датчика движения 		<i>тот же</i>	12/3	A	5TC1502	1	1 шт.
Примечание		Раздел	Стр.				
<ul style="list-style-type: none"> рамки с фигурным вырезом заказываются отдельно 		<i>Рамки</i>	5/5				
<ul style="list-style-type: none"> следующие промежуточные рамки, 55 мм x 55 мм, заказываются отдельно: - титановобелый (аналогичный RAL 9010) - серебристый или алюминиевый металл (аналогичный RAL 9006) 		<i>Рамки</i>	5/5	A	5TG1893	1	1/10 шт.
		<i>тот же</i>	5/5	A	5TG1762	1	1/10 шт.
Примечание							
Инструкцию по эксплуатации и монтажу см.: http://support.automation.siemens.com/ww/view/de/5tc1503/all							
Технические характеристики							
<ul style="list-style-type: none"> Угол захвата Высота установки 	около 180° 1,10 м / 2,20 м (в зависимости от версии)						
<ul style="list-style-type: none"> Поле захвата - 1,10-м-версия - 2,20-м-версия 	около 12 м x 12 м около 12 м x 12 м						
<ul style="list-style-type: none"> Количество линз / уровней - 1,10-м-версия - 2,20-м-версия 	18 / 2 26 / 3						
<ul style="list-style-type: none"> Номинальное напряжение электрической части 	~230 В, 50 Гц						
<ul style="list-style-type: none"> Рабочая температура Жесткая уставка времени 	около -20 ... +45 °C около 2 мин						
<ul style="list-style-type: none"> Время блокировки после отключения Уровень освещенности Чувствительность 	около 3 с около 0 ... 80 люкс / дневной режим около 20 ... 100 %						
<ul style="list-style-type: none"> Количество вспомогательных устройств, подключаемых к электрической части - вспомогательные датчики движения - механические кнопочные выключатели 	макс. 10 без ограничения						

Исполнение	DT	Артикул	PU (шт., компл., м)	Упаковка/упак. ед.
------------	----	---------	---------------------	--------------------



5TC1505 (вид спереди)



5TC1505 (вид сзади)

Детектор датчика движения "Комфорт"

- детектор датчика движения "Комфорт" реагирует на изменение температуры и инициирует коммутационный процесс
- освещение остается включенным до тех пор, пока детектор датчика движения обнаруживает движение, в противном случае, по истечении устанавливаемой выдержки времени, отключается
- повторное включение освещения осуществляется только по истечении времени блокировки, составляющего 3 с
- детектор датчика движения "Комфорт" применяется в комбинации с электрической частью датчика движения, которая в зависимости от технического требования (релейная, симисторная или вспомогательная) заказывается отдельно
- комбинация со вспомогательными электрическими частями датчиков движения позволяет расширить зону действия
- в зависимости от желаемой высоты установки (1,10 или 2,20 м) предлагаются две различные версии
- благодаря модульности конструкции детекторы и электрические части могут применяться в различных комбинациях
- детектор датчика движения "Комфорт" может также устанавливаться в кратковременный режим работы
- таким образом можно, например, включать акустический сигнализатор (звонок) для контроля входной двери
- зона действия основного устройства может быть увеличена за счет подключения вспомогательных датчиков движения (макс. 10 шт.)
- количество подключаемых пассивных вспомогательных устройств (например, кнопочных выключателей, 1 НО, 5TD2 120) неограниченно
- кроме того, чувствительность детектора можно плавно регулировать в пределах от 20% до 100%
- режим работы (продолжительный ОТКЛ/автоматический/продолжительный ВКЛ) устанавливается снаружи при помощи ползункового переключателя, который можно также зафиксировать в положении "Автомат"

Варианты					
• Высота установки 1,10 м - титановобелый (аналогичный RAL 9010)	A	5TC1505	1	1 шт.	
• Высота установки 2,20 м - титановобелый (аналогичный RAL 9010)	A	5TC1506	1	1 шт.	
Электрические части		Раздел	Стр.		
• Релейная электрическая часть датчика движения		<i>Функции / Датчики движения</i>	12/2	A	5TC1500
• Симисторная электрическая часть датчика движения		<i>тот же</i>	12/2	A	5TC1501
• Вспомогательная электрическая часть датчика движения		<i>тот же</i>	12/3	A	5TC1502
Примечание		Раздел	Стр.		
рамки с фигурным вырезом заказываются отдельно, см. ...		<i>Рамки</i>	5/5		
• следующие промежуточные рамки, 55 мм x 55 мм, заказываются отдельно: - титановобелый (аналогичный RAL 9010)		<i>Рамки</i>	5/5	A	5TG1893
- серебристый или алюминиевый металл (аналогичный RAL 9006)		<i>тот же</i>	5/5	A	5TG1762
Примечание					
Инструкцию по эксплуатации и монтажу см.: http://support.automation.siemens.com/ww/view/de/5tc1505/all					
Технические характеристики					
• Угол захвата	около 180°				
• Высота установки	1,10 м / 2,20 м (в зависимости от версии)				
• Поле захвата - 1,10-м-версия - 2,20-м-версия	около 12 м x 12 м около 12 м x 12 м				
• Количество линз / уровней - 1,10-м-версия - 2,20-м-версия	18 / 2 26 / 3				
• Номинальное напряжение электрической части	~230 В, 50 Гц				
• Рабочая температура	около -20 ... +45 °C				
• Выдержка времени	около 10 с ... 30 мин				
• Время блокировки после отключения	около 3 с				
• Уровень освещенности	около 0 ... 80 люкс / дневной режим				
• Чувствительность	около 20 ... 100 %				
• Количество вспомогательных устройств, подключаемых к электрической части - вспомогательные датчики движения - механические кнопочные выключатели	макс. 10 без ограничения				

Регулировка комнатной температуры

Данные для выбора и заказа

Исполнение	DT	Артикул	PU (шт., компл., м)	Упаковка/упак. ед.
Общие сведения				
Размер лицевой накладки: 65 мм x 65 мм				
Примечание	Раздел	Стр.		
Необходимо использовать рамки с фигурным вырезом, см. ...	Рамки	5/5		
Примечание				
<ul style="list-style-type: none"> цвет серебро идентичен цвету алюминиевый металл (i-system) Инструкцию по эксплуатации и монтажу см.: http://support.automation.siemens.com/WW/view/de/17738094/133300 				
Накладка регулятора комнатной температуры, НЗ/ПК				
Варианты				
• титановобелый (аналогичный RAL 9010)				
Электрические части	Раздел	Стр.		
• Регулятор комнатной температуры, коммутирующий контакт - НЗ	Функции/ Регулирование температуры помещения	14/2	A	5TC9200
• Регулятор комнатной температуры, коммутирующий контакт - ПК	тот же	14/2	A	5TC9201
				1 1/25 шт.
				1 1 шт.
				1 1/100 шт.



5TC9226

Данные для выбора и заказа

Исполнение	DT	Артикул	PU (шт., компл., м)	Упаковка/упак. ед.
Общие данные				
Размер лицевых панелей: 65 мм x 65 мм				
Примечание				
серебристый цвет идентичен цвету алюминий-металлик (i-system)				
Лицевая панель для монтажной коробки с адаптером для подключения телекоммуникационных устройств и для монтажной коробки для подключения громкоговорителей				
Варианты				
<ul style="list-style-type: none"> титаново-белый (цвет, аналогичный RAL 9010) серебро (цвет, аналогичный RAL 9006) 				
	A	5TG1800-2	1	1/10 шт.
	A	5TG1760-2	1	1/10 шт.
Электроустановочные механизмы		Раздел	Стр.	
• Адаптер для подключения телекоммуникационных устройств 6F+N, черный ¹⁾		Функции / техника для передачи данных и техника связи	15/2	A 5TG2853
• Адаптер для подключения телекоммуникационных устройств 3x 6NFN, черный ¹⁾		тот же	15/2	A 5TG2480
• Адаптер для подключения телекоммуникационных устройств 2x 6/6NFF, черный ¹⁾		тот же	15/3	A 5TG2854
• Монтажная коробка для подключения громкоговорителей				
- одноместная		тот же	15/7	A 5TG2467-2
- двухместная		тот же	15/7	A 5TG2468-2
• HDMI разъем, винтовые клеммы, титановобелый				5TG2020-0
• HDMI разъем, винтовые клеммы, алюминий-металлик				5TG2020-1
• VGA разъем, винтовые клеммы, титановобелый				5TG2021-0
• VGA разъем, винтовые клеммы, алюминий-металлик				5TG2021-1
• USB разъем, винтовые клеммы, титановобелый				5TG2022-0
• USB разъем, винтовые клеммы, алюминий-металлик				5TG2022-1
• USB зарядное устройство двойное				5TG2025-0
Ссылка				
¹⁾ Исполнение для Австрии по запросу.				
Лицевая панель для розетки с универсальным адаптером				
<ul style="list-style-type: none"> для электроустановочных механизмов фирмы Rutenbeck (Cat.3, Cat.5 и Cat.6) для электроустановочных механизмов Cat.6 фирмы BTR (E-DAT) с наклонным выпуском 45° для одинарных и двойных выбываемое наклонное выходное отверстие для вставок 2 x 8 				
Варианты				
<ul style="list-style-type: none"> титаново-белый (цвет, аналогичный RAL 9010) серебро (цвет, аналогичный RAL 9006) 				
	A	5TG1818	1	1 шт.
	A	5TG1765	1	1/10 шт.
Электроустановочные механизмы		Раздел	Стр.	
Розетка UAE				
• Cat.3, Rutenbeck, 1 x 8-контактный		Функции / техника для передачи данных и техника связи	15/3	A 5TG2417
• Cat.3, Rutenbeck, 2 x 8-контактный (8/8)		тот же	15/3	A 5TG2406
• Cat.5e, Rutenbeck, 1 x 8-контактный		тот же	15/3	A 5TG2418
• Cat.5e, Rutenbeck, 2 x 8-контактный (8/8)		тот же	15/3	A 5TG2407
• real Cat.6, Rutenbeck, 2 x 8-контактный (8/8)		тот же	15/3	A 5TG2448







5TG1800-2



5TG1818

Подключение коммуникационных систем

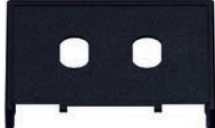
5

Исполнение	DT	Артикул	PU (шт., компл., м)	Упаковка/упак. ед.																					
 <p>Лицевая панель для розетки с универсальным адаптером, с полем для надписи</p> <ul style="list-style-type: none"> • для электроустановочных механизмов фирмы Rutenbeck (Cat.3, Cat.5 и Cat.6) • для электроустановочных механизмов Cat.6 фирмы BTR (E-DAT) • с наклонным выпуском 45° • для одинарных и двойных • выбиваемое наклонное выходное отверстие для вставок 2 × 8 <p>Варианты</p> <ul style="list-style-type: none"> • титаново-белый (цвет, аналогичный RAL 9010) • серебро (цвет, аналогичный RAL 9006) 																									
5TG1821	A	5TG1821	1	1/10 шт.																					
	A	5TG1767	1	1/10 шт.																					
<table border="1"> <thead> <tr> <th>Электроустановочные механизмы</th> <th>Раздел</th> <th>Стр.</th> </tr> </thead> <tbody> <tr> <td><i>Розетка UAE</i></td> <td></td> <td></td> </tr> <tr> <td>• Cat.3, Rutenbeck, 1 x 8-контактный</td> <td>Функции / техника для передачи данных и техника связи</td> <td>15/3</td> </tr> <tr> <td>• Cat.3, Rutenbeck, 2 x 8-контактный (8/8)</td> <td>тот же</td> <td>15/3</td> </tr> <tr> <td>• Cat.5e, Rutenbeck, 1 x 8-контактный</td> <td>тот же</td> <td>15/3</td> </tr> <tr> <td>• Cat.5e, Rutenbeck, 2 x 8-контактный (8/8)</td> <td>тот же</td> <td>15/3</td> </tr> <tr> <td>• real Cat.6, Rutenbeck, 2 x 8-контактный (8/8)</td> <td>тот же</td> <td>15/3</td> </tr> </tbody> </table> <p>Примечание</p> <p>Для составления индивидуальных полей с надписями мы рекомендуем нашу бесплатную поддержку. См.: www.siemens.de/beschriftungstool</p>	Электроустановочные механизмы	Раздел	Стр.	<i>Розетка UAE</i>			• Cat.3, Rutenbeck, 1 x 8-контактный	Функции / техника для передачи данных и техника связи	15/3	• Cat.3, Rutenbeck, 2 x 8-контактный (8/8)	тот же	15/3	• Cat.5e, Rutenbeck, 1 x 8-контактный	тот же	15/3	• Cat.5e, Rutenbeck, 2 x 8-контактный (8/8)	тот же	15/3	• real Cat.6, Rutenbeck, 2 x 8-контактный (8/8)	тот же	15/3				
Электроустановочные механизмы	Раздел	Стр.																							
<i>Розетка UAE</i>																									
• Cat.3, Rutenbeck, 1 x 8-контактный	Функции / техника для передачи данных и техника связи	15/3																							
• Cat.3, Rutenbeck, 2 x 8-контактный (8/8)	тот же	15/3																							
• Cat.5e, Rutenbeck, 1 x 8-контактный	тот же	15/3																							
• Cat.5e, Rutenbeck, 2 x 8-контактный (8/8)	тот же	15/3																							
• real Cat.6, Rutenbeck, 2 x 8-контактный (8/8)	тот же	15/3																							
 <p>Лицевая панель для несущей пластины Modular Jack</p> <ul style="list-style-type: none"> • Лицевая панель с запорной задвижкой • для несущей пластины Modular Jack <p>Варианты</p> <ul style="list-style-type: none"> • титаново-белый (цвет, аналогичный RAL 9010) • электробелый (RAL 1013) <p>Электроустановочные механизмы</p> <table border="1"> <thead> <tr> <th>Раздел</th> <th>Стр.</th> </tr> </thead> <tbody> <tr> <td>Функции / техника для передачи данных и техника связи</td> <td>15/4</td> </tr> <tr> <td>тот же</td> <td>15/4</td> </tr> <tr> <td>тот же</td> <td>15/4</td> </tr> <tr> <td>тот же</td> <td>15/5</td> </tr> <tr> <td>тот же</td> <td>15/5</td> </tr> <tr> <td>тот же</td> <td>15/5</td> </tr> <tr> <td>тот же</td> <td>15/5</td> </tr> <tr> <td>тот же</td> <td>15/5</td> </tr> <tr> <td>тот же</td> <td>15/6</td> </tr> </tbody> </table> <p>Примечание</p> <ul style="list-style-type: none"> • требуется промежуточная для вставки устройств 55 x 55 мм (5TG1893) • необходимы рамки с вырезами 	Раздел	Стр.	Функции / техника для передачи данных и техника связи	15/4	тот же	15/4	тот же	15/4	тот же	15/5	тот же	15/5	тот же	15/5	тот же	15/5	тот же	15/5	тот же	15/6					
Раздел	Стр.																								
Функции / техника для передачи данных и техника связи	15/4																								
тот же	15/4																								
тот же	15/4																								
тот же	15/5																								
тот же	15/5																								
тот же	15/5																								
тот же	15/5																								
тот же	15/5																								
тот же	15/6																								
5TG2056	A	5TG2056	1	1/10 шт.																					
	A	5TG2057	1	1/10 шт.																					
<p><i>Несущая пластина Modular Jack</i></p> <ul style="list-style-type: none"> • красная вставка • черная вставка • желтая вставка • оранжевая вставка • синяя вставка • коричневая вставка • зеленая вставка • бежевая вставка 																									
	A	5TG2078	1	1 шт.																					
	A	5TG2080	1	1/10 шт.																					
	A	5TG2081	1	1 шт.																					
	A	5TG2082	1	1 шт.																					
	A	5TG2083	1	1 шт.																					
	A	5TG2084	1	1 шт.																					
	A	5TG2058	1	1 шт.																					
	A	5TG2098	1	1 шт.																					
 <p>Лицевая панель, наклонный выпуск</p> <ul style="list-style-type: none"> • для монтажных пластин LWL • титаново-белый (цвет, аналогичный RAL 9010) <p>Примечание</p> <p>Необходимо применение рамок с вырезом, см. ...</p>																									
5TG1916	A	5TG1916	1	1 шт.																					
 <p>Монтажная пластина для позиции "Лицевая панель, наклонный выпуск", A 2 x "ST" AMP</p> <p>для монтажных соединений LWL</p>																									
5TG1913	A	5TG1913	1	1/10 шт.																					
 <p>Монтажная пластина для позиции "Лицевая панель, наклонный выпуск", A 2 x "SC"</p> <p>для монтажных соединений LWL</p>																									
5TG1914	A	5TG1914	1	1/10 шт.																					

Подключение коммуникационных систем

Исполнение	DT	Артикул	PU (шт., компл., м)	Упаковка/упак. ед.
 <p>Монтажная пластина для позиции "Лицевая панель, наклонный выпуск", А 2 x "SC Duplex" AMP для монтажных соединений LWL</p>		5TG1915	1	1/10 шт.

5TG1915

RF / TV / SAT розетки

Данные для выбора и заказа

Исполнение	DT	Артикул	PU (шт., компл., м)	Упаковка/упак. ед.																					
<p>Общие данные</p> <ul style="list-style-type: none"> Степень защиты: IP20 Размер лицевых панелей: 65 мм x 65 мм <p>Примечание серебристый цвет идентичен цвету алюминий-металлик (i-system)</p>																									
 <p>Лицевая панель для подключения RF / TV / SAT розетки, исполнение с 2 и 3 отверстиями</p> <p>Варианты</p> <ul style="list-style-type: none"> титаново-белый (цвет, аналогичный RAL 9010) серебро (цвет, аналогичный RAL 9006) 																									
<table border="1"> <thead> <tr> <th>Электроустановочные механизмы</th> <th>Раздел</th> <th>Стр.</th> <th>DT</th> <th>Артикул</th> <th>PU (шт., компл., м)</th> <th>Упаковка/упак. ед.</th> </tr> </thead> <tbody> <tr> <td>• Тупиковая антенная розетка</td> <td>Функции / техника для передачи данных и техника связи</td> <td>15/2</td> <td>A</td> <td>5TG2485</td> <td>1</td> <td>1/10 шт.</td> </tr> <tr> <td>• проходная коробка для антенны/концевая коробка</td> <td>тот же</td> <td>15/2</td> <td>A</td> <td>5TG2484</td> <td>1</td> <td>1/10 шт.</td> </tr> </tbody> </table>	Электроустановочные механизмы	Раздел	Стр.	DT	Артикул	PU (шт., компл., м)	Упаковка/упак. ед.	• Тупиковая антенная розетка	Функции / техника для передачи данных и техника связи	15/2	A	5TG2485	1	1/10 шт.	• проходная коробка для антенны/концевая коробка	тот же	15/2	A	5TG2484	1	1/10 шт.				
Электроустановочные механизмы	Раздел	Стр.	DT	Артикул	PU (шт., компл., м)	Упаковка/упак. ед.																			
• Тупиковая антенная розетка	Функции / техника для передачи данных и техника связи	15/2	A	5TG2485	1	1/10 шт.																			
• проходная коробка для антенны/концевая коробка	тот же	15/2	A	5TG2484	1	1/10 шт.																			

5TG1828-2

Выравнивание потенциалов

Данные для выбора и заказа

Исполнение	DT	Артикул	PU (шт., компл., м)	Упаковка/упак. ед.		
 <p>Розетка для выравнивания потенциалов двухместная</p> <ul style="list-style-type: none"> • Размер лицевых панелей: 55 мм x 55 мм • для резьбового крепления по DIN 42801 • для проводов 1 x 6 мм² и 4 x 2,5 мм² • резьбовое соединение • титаново-белый (цвет, аналогичный RAL 9010) <p>Примечание для углового гнездового штекера по DIN 42801.</p>	A	5TG2564	1	1/10 шт.		
	<p>Примечание</p> <p>Требуется применение промежуточных рамок для вставки устройств с лицевой панелью 55 мм x 55 мм, титаново-белых, см. ...</p>	Раздел	Стр.	A	5TG1893	1

5TG2564

Корбки для открытой установки

Данные для выбора и заказа

Исполнение	DT	Артикул	PU (шт., компл., м)	Упаковка/упак. ед.
 <p>Корбки для открытой установки титаново-белый (цвет, аналогичный RAL 9010)</p> <p>Варианты</p> <ul style="list-style-type: none"> • одноместная, 80 мм x 80 мм x 42,5 мм • двухместная, 150 мм x 80 мм x 42,5 мм 	A	5TG1825	1	1/5 шт.
	A	5TG1826	1	1/5 шт.

5TG1825

Основание для модуля программы m-system



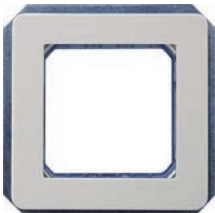

Данные для выбора и заказа

Исполнение	DT	Артикул	PU (шт., компл., м)	Упаковка/упак. ед.
 <p>Основание для модуля, 1M</p> <ul style="list-style-type: none"> • для установки модуля m-system • для резьбового крепления <p>Варианты</p> <ul style="list-style-type: none"> • титаново-белый (цвет, аналогичный RAL 9010) • серебро (цвет, аналогичный RAL 9006) <p>Примечание</p> <p>Вставные модули см....</p>	A	5TG1911	1	1/20 шт.
	A	5TG1911	1	1/20 шт.
	A	5TG1890	1	1 шт.
 <p>Основание для модуля, 2M</p> <ul style="list-style-type: none"> • для установки двух модулей m-system • для резьбового крепления <p>Варианты</p> <ul style="list-style-type: none"> • титаново-белый (цвет, аналогичный RAL 9010) • серебро (цвет, аналогичный RAL 9006) <p>Примечание</p> <p>Вставные модули см....</p>	A	5TG1912	1	1/20 шт.
	A	5TG1912	1	1/20 шт.
	A	5TG1891	1	1 шт.

5TG1911







5TG1912

Данные для выбора и заказа





Исполнение	DT	Артикул	PU (шт., компл., м)	Упаковка/упак. ед.
Общие данные				
<ul style="list-style-type: none"> • для крепления винтами и захватами • Размер лицевых панелей: 65 мм x 65 мм 				
Примечание				
серебристый цвет идентичен цвету алюминий-металлик (i-system)				
Заглушка				
Варианты				
<ul style="list-style-type: none"> • титаново-белый (цвет, аналогичный RAL 9010) • серебро (цвет, аналогичный RAL 9006) 				
A		5TG1810	1	1/10 шт.
A		5TG1770	1	1/10 шт.
				
5TG1810				
Заглушка с отверстием для выхода кабеля				
Варианты				
<ul style="list-style-type: none"> • титаново-белый (цвет, аналогичный RAL 9010) • серебро (цвет, аналогичный RAL 9006) 				
A		5TG1807	1	1/10 шт.
A		5TG1787	1	1/10 шт.
				
5TG1807				
Светодиодный сигнал				
<ul style="list-style-type: none"> • Питающее напряжение 90 ... 240 В AC, 50/60 Гц • Потребляемая мощность: 1 Вт • может вставляться горизонтально и вертикально • матово-белый 				
Варианты				
<ul style="list-style-type: none"> • с белым свечением • с синим свечением • с красным свечением • с зеленым свечением 				
A		5TG9880-3	1	1 шт.
A		5TG9880-4	1	1 шт.
A		5TG9880-5	1	1 шт.
A		5TG9880-6	1	1 шт.
				
5TG9880-3				
Примечание				
Раздел				
Стр.				
<ul style="list-style-type: none"> • Основание для модуля DELTA line и DELTA miro см.... • Основание для модуля DELTA profil см.... • Основание для модуля DELTA style см.... • Технические данные, см. ... 				
Дизайн / m-system / Основание для модуля DELTA line и DELTA miro				
8/4				
Дизайн / m-system / Основание для модуля DELTA profil				
8/5				
Дизайн / m-system / Основание для модуля DELTA style				
8/5				
Техническая информация / m-system / Светодиодный сигнал				
18/66				
Лицевая панель для встроенных командоаппаратов				
<ul style="list-style-type: none"> • для резьбового крепления • 55 мм x 55 мм 				
Варианты				
<ul style="list-style-type: none"> • титаново-белый (цвет, аналогичный RAL 9010) - для диаметра 18,5 мм - для диаметра 22,5 мм (DIN 43696) • желтое (цвет, аналогичный RAL 1018) - для диаметра 18,5 мм - для диаметра 22,5 мм (DIN 43696) 				
A		5TG2567	1	1/10 шт.
A		5TG2568	1	1/10 шт.
				
5TG2567				
Примечание				
Раздел				
Стр.				
<ul style="list-style-type: none"> • Промежуточные рамки подходящего цвета заказывается отдельно, см. ... • Аварийный выключатель, см. ... 				
Рамки				
5/5				
Автоматика / промышленная схемотехника / командные и сигнальные устройства / кнопки и световые сигнализаторы				
-				

Дополнительные устройства

5



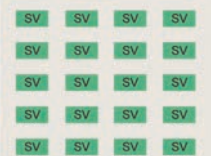

Исполнение	DT	Артикул	PU (шт., компл., м)	Упаковка/упак. ед.								
 <p>Переключатель кондиционера <ul style="list-style-type: none"> • 3-ступенчатый поворотный переключатель с нейтральным положением • 20 А, ~250 В • для резьбового крепления • с винтовыми зажимами • титаново-белый (цвет, аналогичный RAL 9010) </p> <p>5TG4804</p>	A	5TG4804	1	1 шт.								
 <p>Регулятор громкости <ul style="list-style-type: none"> • 3 Вт, 27 Ω, моно • Диаметр оси 4 мм • титаново-белый (цвет, аналогичный RAL 9010) </p> <p>5TG4801</p>	A	5TG4801	1	1 шт.								
 <p>Лицевая панель для регулятора скорости вращения титаново-белый (цвет, аналогичный RAL 9010)</p> <table border="1"> <thead> <tr> <th>Символ</th> <th>Электроустановочные механизмы</th> <th>Раздел</th> <th>Стр.</th> </tr> </thead> <tbody> <tr> <td></td> <td>регулятор скорости вращения, 0,1 ... 2,6 А</td> <td>Функции / Переключение/ Клавишное включение и выключение/Регулировка света</td> <td>11/16</td> </tr> </tbody> </table> <p>5TC8926</p>	Символ	Электроустановочные механизмы	Раздел	Стр.		регулятор скорости вращения, 0,1 ... 2,6 А	Функции / Переключение/ Клавишное включение и выключение/Регулировка света	11/16	A	5TC8926	1	1/10 шт.
Символ	Электроустановочные механизмы	Раздел	Стр.									
	регулятор скорости вращения, 0,1 ... 2,6 А	Функции / Переключение/ Клавишное включение и выключение/Регулировка света	11/16									

Данные для выбора и заказа

Исполнение	DT	Артикул	PU (шт., компл., м)	Упаковка/упак. ед.																								
Принадлежности для клавиш																												
 <p>клавиши с для клавиши с полем для надписи</p>	A	5TG1894	1	1 шт.																								
5TG1894																												
 <p>Светодиодная вставка для переключателей и клавишных выключателей для всех клавиш с окошком</p> <table border="1"> <thead> <tr> <th>Цвет свечения</th> <th>номинальное напряжение</th> <th>потребляемый ток в мА</th> </tr> </thead> <tbody> <tr> <td rowspan="5">• Красная</td> <td>1,5 В DC</td> <td>2</td> </tr> <tr> <td>8 В AC</td> <td>2</td> </tr> <tr> <td>12 В AC</td> <td>2</td> </tr> <tr> <td>24 В AC</td> <td>2</td> </tr> <tr> <td>230 В AC</td> <td>1</td> </tr> <tr> <td rowspan="2">• Оранжевая - нормальная - сильная</td> <td>230 В AC</td> <td>0,9</td> </tr> <tr> <td>230 В AC</td> <td>1,0</td> </tr> <tr> <td rowspan="2">• Белая</td> <td>230 В AC</td> <td>1,1</td> </tr> <tr> <td>230 В AC</td> <td>1,1</td> </tr> </tbody> </table> <p>Примечание</p> <ul style="list-style-type: none"> • Применение светодиодных вставок целесообразно не при всех вариантах цветов клавиш, так как по обстоятельствам уже имеется цветное окошко в клавише. • При применении светодиодных вставок в сочетании с энергосберегающими лампами или светильниками с обычным пускорегулирующим аппаратом по обстоятельствам может иметь место легкое мигание светодиодов. 	Цвет свечения	номинальное напряжение	потребляемый ток в мА	• Красная	1,5 В DC	2	8 В AC	2	12 В AC	2	24 В AC	2	230 В AC	1	• Оранжевая - нормальная - сильная	230 В AC	0,9	230 В AC	1,0	• Белая	230 В AC	1,1	230 В AC	1,1	A	5TG7318 5TG7315 5TG7316 5TG7317 5TG7353 5TG7333 5TG7343 5TG7354 5TG7355	1	1/10 шт. 1/10 шт. 1/10 шт. 1/10 шт. 1/10 шт. 1/10 шт. 1/10 шт. 1/10 шт. 1/10 шт.
Цвет свечения	номинальное напряжение	потребляемый ток в мА																										
• Красная	1,5 В DC	2																										
	8 В AC	2																										
	12 В AC	2																										
	24 В AC	2																										
	230 В AC	1																										
• Оранжевая - нормальная - сильная	230 В AC	0,9																										
	230 В AC	1,0																										
• Белая	230 В AC	1,1																										
	230 В AC	1,1																										
5TG7315																												
 <p>Лампа тлеющего разряда для вставок переключателей и клавишных выключателей</p> <ul style="list-style-type: none"> • с защитой от прикосновения • ~230 В • уменьшенная сила свечения • потребляемый ток 0,18 мА • цвет цоколя - белый 	A	5TG7321	1	1/10 шт.																								
5TG7321																												
Принадлежности для розеток																												
 <p>Вставка с надписью "SV"</p> <ul style="list-style-type: none"> • для обозначения электроустановочных механизмов • листок содержит 20 самоклеящихся наклеек 	A	5UH1084	1	1 шт.																								
5UH1084																												
 <p>Вставка с надписью "ZSV"</p> <ul style="list-style-type: none"> • для обозначения электроустановочных механизмов • листок содержит 20 самоклеящихся наклеек 	A	5UH1085	1	1 шт.																								
5UH1085																												
 <p>Вставка с надписью "WSV"</p> <ul style="list-style-type: none"> • для обозначения электроустановочных механизмов • листок содержит 20 самоклеящихся наклеек 	A	5UH1086	1	1 шт.																								
5UH1086																												

Принадлежности и запасные части

5

Исполнение	DT	Артикул	PU (шт., компл., м)	Упаковка/упак. ед.
Принадлежности для диммера				
 5TG8302	Запасной предохранитель 250 В			
	Варианты			
	A	5TG8302	1	1/10 шт.
	A	5TG8305	1	1/10 шт.
A	5TG8330	1	1/10 шт.	
<ul style="list-style-type: none"> Т 1,6 Н 250 В <ul style="list-style-type: none"> - для диммера ламп накаливания, 50 ... 400 Вт (5TC8256) - для диммера с датчиком, без/с функцией памяти, 20 ... 400 Вт (5TC8240 / 5TC8232) Т 2,5 Н 250 В <ul style="list-style-type: none"> - для диммера ламп накаливания, 50 ... 600 Вт (5TC8257) Т 4 Н 250 В <ul style="list-style-type: none"> - для диммеров низкого напряжения для магнитных трансформаторов (5TC8283) - для электронных потенциометров (5TC8424 и 5TC8420) - для регуляторов числа оборотов (5TC8604) 				
Принадлежности для устройств управления жалюзи				
 5TC1526	A	5TC1526	1	1 шт.
	Солнечный датчик <ul style="list-style-type: none"> с 2-метровым соединительным проводом (с возможностью удлинения до 10 м) солнечный датчик вместе с устройством управления жалюзи "Комфорт" обеспечивает возможность функций защиты от солнца и сумеречного срабатывания. 			
Примечание		Раздел	Стр.	
Технические данные, см. ...		Техническая информация / Устройства управления жалюзи / Устройства управления жалюзи "Комфорт"	18/53	
Запасные части				
 5TG7304	A	5TG7304	1	1/10 шт.
	Запасная лампа тлеющего разряда для Розетки SCHUKO® с индикацией рабочего состояния 1,5 мА, ~230 В/50 Гц			
 5UH1300	A	5UH1300	1	1 шт.
	Запасной модуль защиты от перенапряжения для Розетки SCHUKO® Вкладыши с надписью для обозначения электроустановочных механизмов			
Примечание		Раздел	Стр.	
Технические данные, см. ...		Техническая информация / Розетки / Розетка SCHUKO®, Вкладыши с надписью для обозначения электроустановочных механизмов	18/13	



6/2	Введение
6/5	Рамки
6/6	Клавишные и кнопочные выключатели
6/11	Розетки
6/15	Международные штепсельные разъёмы
6/16	Устройства управления жалюзи
6/19	Управление освещением
6/20	Датчики движения
6/21	Регулировка комнатной температуры
6/22	Подключение коммуникационных систем
6/24	RF / TV / SAT розетки
6/25	Коробки для открытой установки
6/26	Основание для модуля программы m-system
6/27	Дополнительные устройства
6/29	Принадлежности и запасные части

Введение

Обзор

Расцветки и формы в программе DELTA style



титаново-белый



платиновый металл

Техническая структура программы DELTA style

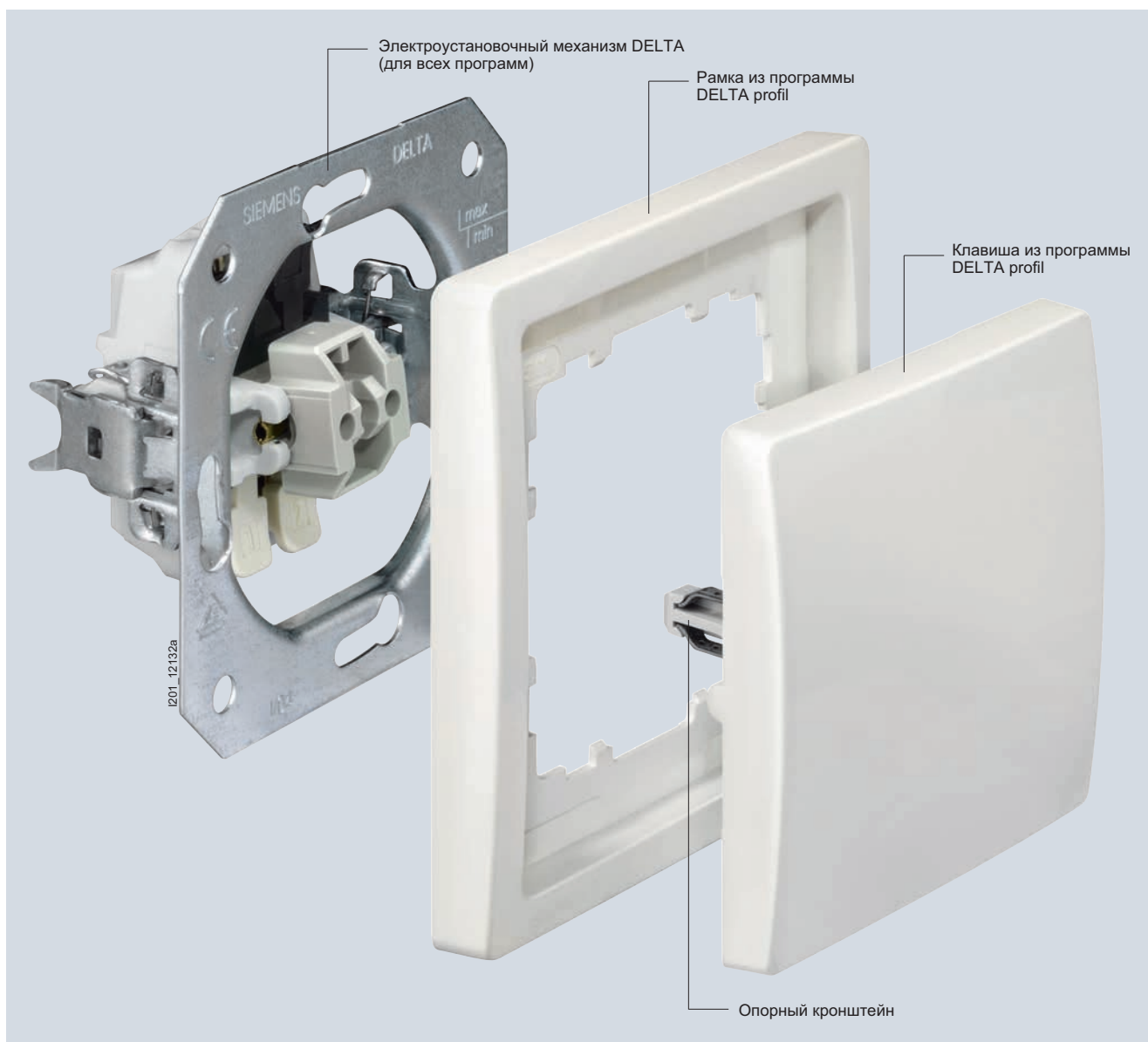

Введение

Комбинированные винты для отвертки Torx T10 и для отвертки для винтов с шлицевой головкой

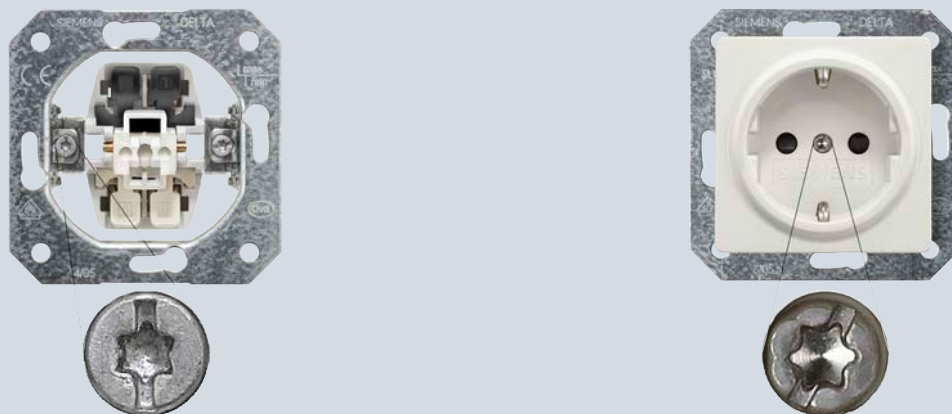

Электроустановочные механизмы для выключателей и всех розеток SCHUKO® из программы DELTA постепенно оснащаются, начиная с 11/2008, новыми комбинированными винтами.

до сего времени



отвертки
"позидрайв"
(размер 1)

новинка



отвертки для винтов с
шлицевой головкой
(4,0 ... 4,5 мм)







отвертки
Torx
(T10)

1201_15408b



Применение различных отверток при прежнем и при новом комбинированном винте.

Данные для выбора и заказа

Исполнение	DT	Артикул	PU (шт., компл., м)	Упаковка/упак. ед.		
Общие данные						
<ul style="list-style-type: none"> для горизонтального и вертикального расположения Степень защиты: IP20 						
Примечание	Раздел	Стр.				
<ul style="list-style-type: none"> Степень защиты IP44 в отношении клавиш может быть достигнута с помощью комплекта прокладок IP44, для клавиш, см. ... Степень защиты IP44 для розеток SCHUKO®, с откидной крышкой может быть достигнута с помощью прокладки IP44, для розеток, см. ... 	Принадлежности и запасные части	6/30	A	5TG4324	1	1/10 компл.
	тот же	6/31	A	5TG4318	1	1/10 компл.
Рамки, размер 82 мм						
Варианты						
	<ul style="list-style-type: none"> титаново-белый (цвет, аналогичный RAL 9010) 		A	5TG1321	1	1/10 шт.
	- одноместная, 82 мм x 82 мм		A	5TG1322	1	1/10 шт.
	- двухместная, 153 мм x 82 мм		A	5TG1323	1	1/10 шт.
	- трехместная, 224 мм x 82 мм		A	5TG1324	1	1/10 шт.
	- четырехместная, 295 мм x 82 мм		A	5TG1325	1	1/5 шт.
	- пятиместная, 366 мм x 82 мм		A	5TG1321-1	1	1/10 шт.
	<ul style="list-style-type: none"> платиновый металлик (цвет, аналогичный RAL 9007) 		A	5TG1322-1	1	1/10 шт.
	- одноместная, 82 мм x 82 мм		A	5TG1323-1	1	1/10 шт.
	- двухместная, 153 мм x 82 мм		A	5TG1324-1	1	1/10 шт.
	- трехместная, 224 мм x 82 мм		A	5TG1325-1	1	1/5 шт.
- четырехместная, 295 мм x 82 мм		A				
- пятиместная, 366 мм x 82 мм		A				
Промежуточная рамка, размер 68 мм						
Варианты						
	<ul style="list-style-type: none"> титаново-белый (цвет, аналогичный RAL 9010) 		A	5TG1326	1	1/10 шт.
	- для установки электроустановочных механизмов с крышкой 51 мм x 51 мм		A	5TG1327	1	1/10 шт.
	- для установки электроустановочных механизмов с крышкой 55 мм x 55 мм		A	5TG1328	1	1/10 шт.
	- для установки электроустановочных механизмов с крышкой 65 мм x 65 мм		A	5TG1326-1	1	1/10 шт.
	<ul style="list-style-type: none"> платиновый металлик (цвет, аналогичный RAL 9007) 		A	5TG1327-1	1	1/10 шт.
	- для установки электроустановочных механизмов с крышкой 51 мм x 51 мм		A	5TG1328-1	1	1/10 шт.
- для установки электроустановочных механизмов с крышкой 55 мм x 55 мм		A				
- для установки электроустановочных механизмов с крышкой 65 мм x 65 мм		A				
						
5TG1327						
						
5TG1328						

Переключатели и клавишные выключатели

Данные для выбора и заказа

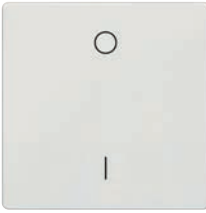



Исполнение	DT	Артикул	PU (шт., компл., м)	Упаковка/упак. ед.																																										
Общие данные <ul style="list-style-type: none"> Размер клавиши: 68 мм x 68 мм Степень защиты: IP20 																																														
Примечание <table border="1"> <thead> <tr> <th>Примечание</th> <th>Раздел</th> <th>Стр.</th> </tr> </thead> <tbody> <tr> <td>Степень защиты IP44 в отношении клавиш может быть достигнута с помощью комплекта прокладок IP44, для клавиш, см. ...</td> <td>Принадлежности и запасные части</td> <td>6/30</td> </tr> <tr> <td>Удлинительные захваты, см. ...</td> <td>Функции / Переключение/Клавишное включение и выключение/ Регулировка света / Принадлежности и запасные части</td> <td>11/18</td> </tr> </tbody> </table>					Примечание	Раздел	Стр.	Степень защиты IP44 в отношении клавиш может быть достигнута с помощью комплекта прокладок IP44, для клавиш, см. ...	Принадлежности и запасные части	6/30	Удлинительные захваты, см. ...	Функции / Переключение/Клавишное включение и выключение/ Регулировка света / Принадлежности и запасные части	11/18																																	
Примечание	Раздел	Стр.																																												
Степень защиты IP44 в отношении клавиш может быть достигнута с помощью комплекта прокладок IP44, для клавиш, см. ...	Принадлежности и запасные части	6/30																																												
Удлинительные захваты, см. ...	Функции / Переключение/Клавишное включение и выключение/ Регулировка света / Принадлежности и запасные части	11/18																																												
Клавиша нейтральная																																														
Варианты <ul style="list-style-type: none"> титаново-белый (цвет, аналогичный RAL 9010) платиновый металлик (цвет, аналогичный RAL 9007) 																																														
<table border="1"> <thead> <tr> <th>Электроустановочные механизмы</th> <th>Раздел</th> <th>Стр.</th> <th>DT</th> <th>Артикул</th> <th>PU (шт., компл., м)</th> <th>Упаковка/упак. ед.</th> </tr> </thead> <tbody> <tr> <td>Универсальный выключатель</td> <td>Функции / Переключение/Клавишное включение и выключение/ Регулировка света</td> <td>11/3</td> <td>A</td> <td>5TA2156</td> <td>1</td> <td>1/10 шт.</td> </tr> <tr> <td>Перекрестный выключатель</td> <td>тот же</td> <td>11/4</td> <td>A</td> <td>5TA2117</td> <td>1</td> <td>1/10 шт.</td> </tr> <tr> <td>Выключатель, 1-контактный</td> <td>тот же</td> <td>11/4</td> <td>A</td> <td>5TA2151</td> <td>1</td> <td>1/10 шт.</td> </tr> <tr> <td>Кнопочный выключатель 1 НО</td> <td>тот же</td> <td>11/8</td> <td>A</td> <td>5TD2120</td> <td>1</td> <td>1/10 шт.</td> </tr> <tr> <td>Кнопочный выключатель, 1 ПК</td> <td>тот же</td> <td>11/9</td> <td>A</td> <td>5TD2123</td> <td>1</td> <td>1/10 шт.</td> </tr> </tbody> </table>					Электроустановочные механизмы	Раздел	Стр.	DT	Артикул	PU (шт., компл., м)	Упаковка/упак. ед.	Универсальный выключатель	Функции / Переключение/Клавишное включение и выключение/ Регулировка света	11/3	A	5TA2156	1	1/10 шт.	Перекрестный выключатель	тот же	11/4	A	5TA2117	1	1/10 шт.	Выключатель, 1-контактный	тот же	11/4	A	5TA2151	1	1/10 шт.	Кнопочный выключатель 1 НО	тот же	11/8	A	5TD2120	1	1/10 шт.	Кнопочный выключатель, 1 ПК	тот же	11/9	A	5TD2123	1	1/10 шт.
Электроустановочные механизмы	Раздел	Стр.	DT	Артикул	PU (шт., компл., м)	Упаковка/упак. ед.																																								
Универсальный выключатель	Функции / Переключение/Клавишное включение и выключение/ Регулировка света	11/3	A	5TA2156	1	1/10 шт.																																								
Перекрестный выключатель	тот же	11/4	A	5TA2117	1	1/10 шт.																																								
Выключатель, 1-контактный	тот же	11/4	A	5TA2151	1	1/10 шт.																																								
Кнопочный выключатель 1 НО	тот же	11/8	A	5TD2120	1	1/10 шт.																																								
Кнопочный выключатель, 1 ПК	тот же	11/9	A	5TD2123	1	1/10 шт.																																								
	5TG7141																																													
Клавиша, с символом "Колокольчик"																																														
Варианты <ul style="list-style-type: none"> титаново-белый (цвет, аналогичный RAL 9010) платиновый металлик (цвет, аналогичный RAL 9007) 																																														
<table border="1"> <thead> <tr> <th>Электроустановочные механизмы</th> <th>Раздел</th> <th>Стр.</th> <th>DT</th> <th>Артикул</th> <th>PU (шт., компл., м)</th> <th>Упаковка/упак. ед.</th> </tr> </thead> <tbody> <tr> <td>Кнопочный выключатель 1 НО</td> <td>Функции / Переключение/Клавишное включение и выключение/ Регулировка света</td> <td>11/8</td> <td>A</td> <td>5TD2120</td> <td>1</td> <td>1/10 шт.</td> </tr> <tr> <td>Кнопочный выключатель, 1 ПК</td> <td>тот же</td> <td>11/9</td> <td>A</td> <td>5TD2123</td> <td>1</td> <td>1/10 шт.</td> </tr> </tbody> </table>					Электроустановочные механизмы	Раздел	Стр.	DT	Артикул	PU (шт., компл., м)	Упаковка/упак. ед.	Кнопочный выключатель 1 НО	Функции / Переключение/Клавишное включение и выключение/ Регулировка света	11/8	A	5TD2120	1	1/10 шт.	Кнопочный выключатель, 1 ПК	тот же	11/9	A	5TD2123	1	1/10 шт.																					
Электроустановочные механизмы	Раздел	Стр.	DT	Артикул	PU (шт., компл., м)	Упаковка/упак. ед.																																								
Кнопочный выключатель 1 НО	Функции / Переключение/Клавишное включение и выключение/ Регулировка света	11/8	A	5TD2120	1	1/10 шт.																																								
Кнопочный выключатель, 1 ПК	тот же	11/9	A	5TD2123	1	1/10 шт.																																								
	5TG7144																																													
Клавиша, с символом "Открытие двери"																																														
Варианты <ul style="list-style-type: none"> титаново-белый (цвет, аналогичный RAL 9010) платиновый металлик (цвет, аналогичный RAL 9007) 																																														
<table border="1"> <thead> <tr> <th>Электроустановочные механизмы</th> <th>Раздел</th> <th>Стр.</th> <th>DT</th> <th>Артикул</th> <th>PU (шт., компл., м)</th> <th>Упаковка/упак. ед.</th> </tr> </thead> <tbody> <tr> <td>Кнопочный выключатель 1 НО</td> <td>Функции / Переключение/Клавишное включение и выключение/ Регулировка света</td> <td>11/8</td> <td>A</td> <td>5TD2120</td> <td>1</td> <td>1/10 шт.</td> </tr> <tr> <td>Кнопочный выключатель, 1 ПК</td> <td>тот же</td> <td>11/9</td> <td>A</td> <td>5TD2123</td> <td>1</td> <td>1/10 шт.</td> </tr> </tbody> </table>					Электроустановочные механизмы	Раздел	Стр.	DT	Артикул	PU (шт., компл., м)	Упаковка/упак. ед.	Кнопочный выключатель 1 НО	Функции / Переключение/Клавишное включение и выключение/ Регулировка света	11/8	A	5TD2120	1	1/10 шт.	Кнопочный выключатель, 1 ПК	тот же	11/9	A	5TD2123	1	1/10 шт.																					
Электроустановочные механизмы	Раздел	Стр.	DT	Артикул	PU (шт., компл., м)	Упаковка/упак. ед.																																								
Кнопочный выключатель 1 НО	Функции / Переключение/Клавишное включение и выключение/ Регулировка света	11/8	A	5TD2120	1	1/10 шт.																																								
Кнопочный выключатель, 1 ПК	тот же	11/9	A	5TD2123	1	1/10 шт.																																								
	5TG7148																																													
Клавиша, с символами I/O																																														
Варианты <ul style="list-style-type: none"> титаново-белый (цвет, аналогичный RAL 9010) платиновый металлик (цвет, аналогичный RAL 9007) 																																														
<table border="1"> <thead> <tr> <th>Электроустановочные механизмы</th> <th>Раздел</th> <th>Стр.</th> <th>DT</th> <th>Артикул</th> <th>PU (шт., компл., м)</th> <th>Упаковка/упак. ед.</th> </tr> </thead> <tbody> <tr> <td>Выключатель, 2-контактный, 10 АХ</td> <td>Функции / Переключение/Клавишное включение и выключение/ Регулировка света</td> <td>11/5</td> <td>A</td> <td>5TA2112</td> <td>1</td> <td>1/10 шт.</td> </tr> <tr> <td>Выключатель, 2-контактный, 16 АХ</td> <td>тот же</td> <td>11/5</td> <td>A</td> <td>5TA2162</td> <td>1</td> <td>1/10 шт.</td> </tr> <tr> <td>Выключатель, 3-контактный, 16 А</td> <td>тот же</td> <td>11/5</td> <td>A</td> <td>5TA2153</td> <td>1</td> <td>1/10 шт.</td> </tr> </tbody> </table>					Электроустановочные механизмы	Раздел	Стр.	DT	Артикул	PU (шт., компл., м)	Упаковка/упак. ед.	Выключатель, 2-контактный, 10 АХ	Функции / Переключение/Клавишное включение и выключение/ Регулировка света	11/5	A	5TA2112	1	1/10 шт.	Выключатель, 2-контактный, 16 АХ	тот же	11/5	A	5TA2162	1	1/10 шт.	Выключатель, 3-контактный, 16 А	тот же	11/5	A	5TA2153	1	1/10 шт.														
Электроустановочные механизмы	Раздел	Стр.	DT	Артикул	PU (шт., компл., м)	Упаковка/упак. ед.																																								
Выключатель, 2-контактный, 10 АХ	Функции / Переключение/Клавишное включение и выключение/ Регулировка света	11/5	A	5TA2112	1	1/10 шт.																																								
Выключатель, 2-контактный, 16 АХ	тот же	11/5	A	5TA2162	1	1/10 шт.																																								
Выключатель, 3-контактный, 16 А	тот же	11/5	A	5TA2153	1	1/10 шт.																																								
	5TG7142																																													

Переключатели и клавишные выключатели



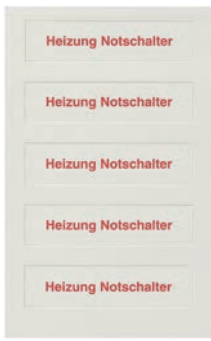

Исполнение	DT	Артикул	PU (шт., компл., м)	Упаковка/упак. ед.
Клавиша, с окошком				
Варианты				
• титаново-белый (цвет, аналогичный RAL 9010)	A	5TG7140	1	1/10 шт.
• платиновый металлик (цвет, аналогичный RAL 9007)	A	5TG7140-1	1	1/10 шт.
Электроустановочные механизмы	Раздел	Стр.		
• Контрольный выключатель для выключения	Функции / Переключение/Клавишное включение и выключение/Регулировка света	11/6	A	5TA2150
• Контрольный выключатель для вкл./выкл. с двух разных мест	тот же	11/6	A	5TA2108
• Кнопочный выключатель с нормально-разомкнутым контактом, с отдельным зажимом для заземления	тот же	11/9	A	5TD2116
• Кнопочный выключатель, 1 ПК, с отдельной N-клеммой	тот же	11/9	A	5TD2117
• Кнопочный выключатель, с разделной обратной сигнализацией	тот же	11/10	A	5TD2114
• Универсальный выключатель	тот же	11/3	A	5TA2156
• Перекрестный выключатель	тот же	11/4	A	5TA2117
• Выключатель, 1-контактный	тот же	11/4	A	5TA2151
• Кнопочный выключатель 1 НО	тот же	11/8	A	5TD2120
• Кнопочный выключатель, 1 ПК	тот же	11/9	A	5TD2123
Клавиша, с символом "Свет" и окошком				
Варианты				
• титаново-белый (цвет, аналогичный RAL 9010)	A	5TG7146	1	1/10 шт.
• платиновый металлик (цвет, аналогичный RAL 9007)	A	5TG7146-1	1	1/10 шт.
Электроустановочные механизмы	Раздел	Стр.		
• Универсальный выключатель	Функции / Переключение/Клавишное включение и выключение/Регулировка света	11/3	A	5TA2156
• Перекрестный выключатель	тот же	11/4	A	5TA2117
• Выключатель, 1-контактный	тот же	11/4	A	5TA2151
• Контрольный выключатель для выключения	тот же	11/6	A	5TA2150
• Контрольный выключатель для вкл./выкл. с двух разных мест	тот же	11/6	A	5TA2108
• Кнопочный выключатель с нормально-разомкнутым контактом	тот же	11/8	A	5TD2120
• Кнопочный выключатель 1 НО, с отдельной N-клеммой	тот же	11/9	A	5TD2116
• Кнопочный выключатель, 1 ПК, с отдельным зажимом для заземления	тот же	11/9	A	5TD2117
• Кнопочный выключатель, с разделной обратной сигнализацией	тот же	11/10	A	5TD2114
Клавиша, с полем для надписи				
Варианты				
• титаново-белый (цвет, аналогичный RAL 9010)	A	5TG7156	1	1/10 шт.
• платиновый металлик (цвет, аналогичный RAL 9007)	A	5TG7156-1	1	1/10 шт.
Электроустановочные механизмы	Раздел	Стр.		
• Универсальный выключатель	Функции / Переключение/Клавишное включение и выключение/Регулировка света	11/3	A	5TA2156
• Перекрестный выключатель	тот же	11/4	A	5TA2117
• Выключатель, 1-контактный	тот же	11/4	A	5TA2151
• Кнопочный выключатель с нормально-разомкнутым контактом	тот же	11/8	A	5TD2120
• Кнопочный выключатель, 1 ПК	тот же	11/9	A	5TD2123
Примечание	Раздел	Стр.		
для клавиш с полем для надписи пиктограмму для одинарной клавиши 5TG1305 следует заказывать отдельно, см. ...	Принадлежности и запасные части	6/30	A	5TG1305
Примечание				
Для составления индивидуальных полей с надписями мы рекомендуем нашу бесплатную поддержку. См.: www.siemens.de/beschriftungstool				

Переключатели и клавишные выключатели



6

Исполнение	DT	Артикул	PU (шт., компл., м)	Упаковка/упак. ед.	
Клавиша, с символом "Колокольчик" и полем для надписи и окошком					
Варианты					
	• титаново-белый (цвет, аналогичный RAL 9010)	A	5TG7150	1 1/10 шт.	
	• платиновый металллик (цвет, аналогичный RAL 9007)	A	5TG7150-1	1 1/10 шт.	
Электроустановочные механизмы	Раздел	Стр.			
• Кнопочный выключатель 1 НО	Функции / Переключение/Клавишное включение и выключение/Регулировка света	11/8	A 5TD2120	1 1/10 шт.	
• Кнопочный выключатель, 1 ПК	тот же	11/9	A 5TD2123	1 1/10 шт.	
5TG7150					
Клавиша, с полем для надписи и окошком					
Варианты					
	• титаново-белый (цвет, аналогичный RAL 9010)	A	5TG7155	1 1/10 шт.	
	• платиновый металллик (цвет, аналогичный RAL 9007)	A	5TG7155-1	1 1/10 шт.	
Электроустановочные механизмы	Раздел	Стр.			
• Универсальный выключатель	Функции / Переключение/Клавишное включение и выключение/Регулировка света	11/3	A 5TA2156	1 1/10 шт.	
• Контрольный выключатель для выключения	тот же	11/6	A 5TA2150	1 1/10 шт.	
• Перекрестный выключатель	тот же	11/4	A 5TA2117	1 1/10 шт.	
• Выключатель, 1-контактный	тот же	11/4	A 5TA2151	1 1/10 шт.	
• Контрольный выключатель для вкл./выкл. с двух разных мест	тот же	11/6	A 5TA2108	1 1/10 шт.	
• Кнопочный выключатель с нормально-разомкнутым контактом	тот же	11/8	A 5TD2120	1 1/10 шт.	
• Кнопочный выключатель 1 НО, с отдельной N-клеммой	тот же	11/9	A 5TD2116	1 1/10 шт.	
• Кнопочный выключатель, 1 ПК	тот же	11/9	A 5TD2123	1 1/10 шт.	
• Кнопочный выключатель, с раздельной обратной сигнализацией	тот же	11/10	A 5TD2114	1 1/10 шт.	
• Кнопочный выключатель, 1 ПК, с отдельной N-клеммой	тот же	11/9	A 5TD2117	1 1/10 шт.	
Примечание	Раздел	Стр.			
	• Контрольный выключатель для выключения (5TA2150) можно применять как аварийный выключатель для отопления. Необходимый для этого вкладыш для поля с надписью "Аварийный выключатель отопления" 5TG1316 следует заказывать отдельно, см. ...	Принадлежности и запасные части	6/30	A 5TG1316	1 1 шт.
	• для выключателя с задержкой отключения 5TT1210 и выключателя с таймером 5TT1200 пиктограмма для одинарной клавиши 5TG1305 заказывается отдельно, см. ...	тот же	6/30	A 5TG1305	1 1 шт.
Примечание					
Для составления индивидуальных полей с надписями мы рекомендуем нашу бесплатную поддержку. См.: www.siemens.de/beschriftungstool					
5TG1316					
Клавиша двойная, нейтральная					
Варианты					
	• титаново-белый (цвет, аналогичный RAL 9010)	A	5TG7145	1 1/10 шт.	
	• платиновый металллик (цвет, аналогичный RAL 9007)	A	5TG7145-1	1 1/10 шт.	
Электроустановочные механизмы	Раздел	Стр.			
• Двухклавишный выключатель, 2ПК	Функции / Переключение/Клавишное включение и выключение/Регулировка света	11/7	A 5TA2118	1 1/10 шт.	
• выключатель на несколько направлений	тот же	11/7	A 5TA2155	1 1/10 шт.	
• Кнопочный выключатель, двойной с нормально-разомкнутым контактом, 1 выключатель для вкл./выкл. с двух разных мест	тот же	11/10	A 5TD2115	1 1/10 шт.	
• Кнопочный выключатель, двойной, с нормально-разомкнутыми контактами	тот же	11/10	A 5TD2111	1 1/10 шт.	
5TG7145					

Переключатели и клавишные выключатели



Исполнение	DT	Артикул	ПУ (шт., компл., м)	Упаковка/упак. ед.
Клавиша двойная, с символами "Вверх"/"Вниз"				
	Варианты			
	• титаново-белый (цвет, аналогичный RAL 9010)	A	5TG7143	1 1/10 шт.
	• платиновый металл (цвет, аналогичный RAL 9007)	A	5TG7143-1	1 1/10 шт.
	Электроустановочные механизмы	Раздел	Стр.	
	Варианты			
	• титаново-белый (цвет, аналогичный RAL 9010)	A	5TG7158	1 1/10 шт.
	• платиновый металл (цвет, аналогичный RAL 9007)	A	5TG7158-1	1 1/10 шт.
	Электроустановочные механизмы	Раздел	Стр.	
	Варианты			
	• титаново-белый (цвет, аналогичный RAL 9010)	A	5TG7157	1 1/10 шт.
	• платиновый металл (цвет, аналогичный RAL 9007)	A	5TG7157-1	1 1/10 шт.
	Электроустановочные механизмы	Раздел	Стр.	
	Варианты			
	• титаново-белый (цвет, аналогичный RAL 9010)	A	5TG7151	1 1/10 шт.
	• платиновый металл (цвет, аналогичный RAL 9007)	A	5TG7151-1	1 1/10 шт.
	Электроустановочные механизмы	Раздел	Стр.	
	Варианты			
	• титаново-белый (цвет, аналогичный RAL 9010)	A	5TG4830	1 1 шт.
	• платиновый металл (цвет, аналогичный RAL 9007)	A	5TG4830-1	1 1 шт.
	Электроустановочные механизмы	Раздел	Стр.	

Переключатели и клавишные выключатели

Исполнение	DT	Артикул	ПУ (шт., компл., м)	Упаковка/упак. ед.																				
 <p>5TD2863</p>	Сервисный выключатель, двойной <ul style="list-style-type: none"> с механической блокировкой надписи на английском языке: "DO NOT DISTURB" и "MAKE UP ROOM" 																							
	Варианты <ul style="list-style-type: none"> титаново-белый (цвет, аналогичный RAL 9010) платиновый металлик (цвет, аналогичный RAL 9007) 																							
 <p>5TD2862</p>	Примечание В дополнение к сервисному выключателю может применяться сервисная индикация.																							
	<table border="1"> <thead> <tr> <th>Сервисная индикация</th> <th>Раздел</th> <th>Стр.</th> <th>DT</th> <th>Артикул</th> <th>ПУ (шт., компл., м)</th> <th>Упаковка/упак. ед.</th> </tr> </thead> <tbody> <tr> <td>титаново-белый (цвет, аналогичный RAL 9010)</td> <td rowspan="2">Принадлежности и запасные части тот же</td> <td>6/29</td> <td>A</td> <td>5TD2862</td> <td>1</td> <td>1 шт.</td> </tr> <tr> <td>платиновый металлик (цвет, аналогичный RAL 9007)</td> <td>6/29</td> <td>A</td> <td>5TD2862-1</td> <td>1</td> <td>1 шт.</td> </tr> </tbody> </table>	Сервисная индикация	Раздел	Стр.	DT	Артикул	ПУ (шт., компл., м)	Упаковка/упак. ед.	титаново-белый (цвет, аналогичный RAL 9010)	Принадлежности и запасные части тот же	6/29	A	5TD2862	1	1 шт.	платиновый металлик (цвет, аналогичный RAL 9007)	6/29	A	5TD2862-1	1	1 шт.			
Сервисная индикация	Раздел	Стр.	DT	Артикул	ПУ (шт., компл., м)	Упаковка/упак. ед.																		
титаново-белый (цвет, аналогичный RAL 9010)	Принадлежности и запасные части тот же	6/29	A	5TD2862	1	1 шт.																		
платиновый металлик (цвет, аналогичный RAL 9007)		6/29	A	5TD2862-1	1	1 шт.																		





6



Данные для выбора и заказа

Исполнение	DT	Артикул	ПУ (шт., компл., м)	Упаковка/упак. ед.
Общие данные <ul style="list-style-type: none"> • для крепления винтами и захватами • Розетки SCHUKO®: 16 А, ~250 В; 10 А, ~250 В • находящиеся под напряжением детали электроустановочных механизмов покрыты изоляционным материалом • самоотводящиеся захваты • соединительные зажимы без винтов предназначены для подключения медных и алюминиевых проводов сечением до 2,5 мм² • Степень защиты: IP20 • Размер лицевых панелей: 68 мм x 68 мм 				
Примечание		Раздел	Стр.	
Удлинительные захваты, см. ...		Функции / Переключение/ Клавишное включение и выключение/Регулировка света / Принадлежности и запасные части	11/18	
Розетка SCHUKO®				
Варианты				
 5UB1853	• титаново-белая (цвет, аналогичный RAL 9010)			
	- с захватами	A	5UB1853	1 1/10 шт.
	- без захватов для монтажа в полых стенах	C	5UB1853-0KK	1 10 шт.
	• платиновый металлик (цвет, аналогичный RAL 9007)	A	5UB1853-1	1 1/10 шт.
	• зеленая (цвет, аналогичный RAL 6018)	A	5UB1851	1 1/10 шт.
	- без надписи			
- применение, например, для SV ¹⁾				
• оранжевая (цвет, аналогичный RAL 2004)	A	5UB1850	1 1/10 шт.	
- без надписи				
- применение, например, для ZSV ²⁾				
• красная (цвет, аналогичный RAL 3003)	A	5UB1828	1 1/10 шт.	
- без надписи				
- применение, например, для WSV ³⁾				
Примечание		Раздел	Стр.	
Вкладыши с надписью для обозначения электроустановочных механизмов, см ...		Принадлежности и запасные части	6/31	
Ссылка				
¹⁾ SV: Аварийное электроснабжение (AEV)				
²⁾ ZSV: дополнительное аварийное электроснабжение (BEV)				
³⁾ WSV: дальнейшее аварийное электроснабжение (BEV)				
Розетка SCHUKO®, с повышенной защитой от прикосновения				
Варианты				
 5UB1855	• титаново-белая (цвет, аналогичный RAL 9010)			
	- с захватами	A	5UB1855	1 1/10 шт.
	- без захватов для монтажа в полых стенах	C	5UB1855-0KK	1 10 шт.
	• платиновый металлик (цвет, аналогичный RAL 9007)	A	5UB1855-1	1 1/10 шт.
	• зеленая (цвет, аналогичный RAL 6018)	A	5UB1835	1 1/10 шт.
	- без надписи			
- применение, например, для SV ¹⁾				
• оранжевая (цвет, аналогичный RAL 2004)	A	5UB1836	1 1/10 шт.	
- без надписи				
- применение, например, для ZSV ²⁾				
• красная (цвет, аналогичный RAL 3003)	A	5UB1837	1 1/10 шт.	
- без надписи				
- применение, например, для WSV ³⁾				
Примечание		Раздел	Стр.	
Вкладыши с надписью для обозначения электроустановочных механизмов, см ...		Принадлежности и запасные части	6/31	
Ссылка				
¹⁾ SV: Аварийное электроснабжение (AEV)				
²⁾ ZSV: дополнительное аварийное электроснабжение (BEV)				
³⁾ WSV: дальнейшее аварийное электроснабжение (BEV)				

Розетки





6

Исполнение	DT	Артикул	ПУ (шт., компл., м)	Упаковка/упак. ед.
Розетка SCHUKO®, с надписью "EDV"				
Варианты				
• титаново-белая (цвет, аналогичный RAL 9010)	A	5UB1825	1	1/10 шт.
• платиновый металлик (цвет, аналогичный RAL 9007)	A	5UB1825-1	1	1/10 шт.
Примечание	Раздел	Стр.		
Вкладыши с надписью для обозначения электроустановочных механизмов, см ...	<i>Принадлежности и запасные части</i>	6/31		
				
5UB1825				
Розетка SCHUKO®, с надписью "SV"¹⁾				
зеленая (цвет, аналогичный RAL 6018)				
Примечание	Раздел	Стр.		
Вкладыши с надписью для обозначения электроустановочных механизмов, см. ...	<i>Принадлежности и запасные части</i>	6/31		
Ссылка				
¹⁾ SV: Аварийное электроснабжение (AEV)				
				
5UB1826				
Розетка SCHUKO®, с надписью "ZSV"¹⁾				
оранжевая (цвет, аналогичный RAL 2004)				
Примечание	Раздел	Стр.		
Вкладыши с надписью для обозначения электроустановочных механизмов, см. ...	<i>Принадлежности и запасные части</i>	6/31		
Ссылка				
¹⁾ ZSV: дополнительное аварийное электроснабжение (BEV)				
				
5UB1827				
Розетка SCHUKO®, с индикацией рабочего состояния				
Варианты				
• титаново-белая (цвет, аналогичный RAL 9010)	A	5UB1844	1	1/10 шт.
• платиновый металлик (цвет, аналогичный RAL 9007)	A	5UB1844-1	1	1/10 шт.
• зеленая (цвет, аналогичный RAL 6018) (SV) ¹⁾	A	5UB1845	1	1/10 шт.
• оранжевый (цвет, аналогичный RAL 2004) (ZSV) ²⁾	A	5UB1846	1	1/10 шт.
Примечание	Раздел	Стр.		
• <i>Запасная лампа тлеющего разряда для Розетки SCHUKO® с индикацией рабочего состояния 5TG7304, см. ...</i>	<i>Принадлежности и запасные части</i>	6/32		
• Вкладыши с надписью для обозначения электроустановочных механизмов, см ...	тот же	6/31		
• Технические данные, см. ...	<i>Техническая информация / Розетки / Розетка SCHUKO®, с индикацией рабочего состояния</i>	18/12		
Примечание				
Для составления индивидуальных полей с надписями мы рекомендуем нашу бесплатную поддержку. См.: www.siemens.de/beschriftungstool				
Ссылка				
¹⁾ SV: Аварийное электроснабжение (AEV)				
²⁾ ZSV: дополнительное аварийное электроснабжение (BEV)				
				
5UB1844				





Исполнение	DT	Артикул	PU (шт., компл., м)	Упаковка/упак. ед.
 Розетка SCHUKO®, с повышенной защитой от прикосновения и полем для надписи				
Варианты				
• титаново-белая (цвет, аналогичный RAL 9010)	A	5UB1857	1	1/10 шт.
• платиновый металлик (цвет, аналогичный RAL 9007)	A	5UB1857-1	1	1/10 шт.
• зеленая (цвет, аналогичный RAL 6018)	A	5UB1815	1	1/10 шт.
- без надписи - применение, например, для SV ¹⁾				
• оранжевая (цвет, аналогичный RAL 2004)	A	5UB1816	1	1/10 шт.
- без надписи - применение, например, для ZSV ²⁾				
• красная (цвет, аналогичный RAL 3003)	A	5UB1856	1	1/10 шт.
- без надписи - применение, например, для WSV ³⁾				
Примечание	Раздел	Стр.		
Вкладыши с надписью для обозначения электроустановочных механизмов, см ...	Принадлежности и запасные части	6/31		
Примечание				
Для составления индивидуальных полей с надписями мы рекомендуем нашу бесплатную поддержку. См.: www.siemens.de/beschriftungstool				
Ссылка				
¹⁾ SV: Аварийное электроснабжение (AEV)				
²⁾ ZSV: дополнительное аварийное электроснабжение (BEV)				
³⁾ WSV: дальнейшее аварийное электроснабжение (BEV)				
 Розетка SCHUKO®, с повышенной защитой от прикосновения, полем для надписи и индикацией рабочего состояния				
Варианты				
• титаново-белая (цвет, аналогичный RAL 9010)	A	5UB1854	1	1/10 шт.
• платиновый металлик (цвет, аналогичный RAL 9007)	A	5UB1854-1	1	1/10 шт.
Примечание	Раздел	Стр.		
• Запасная лампа тлеющего разряда 5TG7304, см. ...	Принадлежности и запасные части	6/32	A	5TG7304
• Технические данные, см. ...	Техническая информация / Розетки / Розетка SCHUKO®, с индикацией рабочего состояния	18/12		
Примечание				
Для составления индивидуальных полей с надписями мы рекомендуем нашу бесплатную поддержку. См.: www.siemens.de/beschriftungstool				
 Розетка SCHUKO®, с повышенной защитой от прикосновения, полем для надписи, индикацией рабочего состояния и защитой от перенапряжения				
Варианты				
• титаново-белая (цвет, аналогичный RAL 9010)	A	5UB1858	1	1 шт.
• платиновый металлик (цвет, аналогичный RAL 9007)	A	5UB1858-1	1	1 шт.
Примечание	Раздел	Стр.		
• Запасной модуль защиты от перенапряжения 5UH1300, см. ...	Принадлежности и запасные части	6/32	A	5UH1300
• Технические данные, см. ...	Техническая информация / Розетки / Розетка SCHUKO®, Вкладыши с надписью для обозначения электроустановочных механизмов	18/13		
Примечание				
Для составления индивидуальных полей с надписями мы рекомендуем нашу бесплатную поддержку. См.: www.siemens.de/beschriftungstool				

Розетки

6





Исполнение	DT	Артикул	PU (шт., компл., м)	Упаковка/упак. ед.
Розетка SCHUKO®, с откидной крышкой				
Варианты				
 <p>5UB1852</p>				
	• титаново-белая (цвет, аналогичный RAL 9010)	A	5UB1852	1 1/10 шт.
	• платиновый металлик (цвет, аналогичный RAL 9007)	A	5UB1852-1	1 1/10 шт.
	• зеленая (цвет, аналогичный RAL 6018) - без надписи - применение, например, для SV ¹⁾	A	5UB1838	1 1/10 шт.
	• оранжевая (цвет, аналогичный RAL 2004) - без надписи - применение, например, для ZSV ²⁾	A	5UB1840	1 1/10 шт.
• красная (цвет, аналогичный RAL 3003) - без надписи - применение, например, для WSV ³⁾	A	5UB1841	1 1/10 шт.	
Примечание	Раздел	Стр.		
Степень защиты IP44 для розеток SCHUKO®, с откидной крышкой может быть достигнута с помощью прокладки IP44, для розеток, см. ...	<i>Принадлежности и запасные части</i>	6/31	A	5TG4318 1 1/10 компл.
Ссылка				
¹⁾ SV: Аварийное электроснабжение (AEV)				
²⁾ ZSV: дополнительное аварийное электроснабжение (BEV)				
³⁾ WSV: дальнейшее аварийное электроснабжение (BEV)				
Розетка SCHUKO®, с откидной крышкой и повышенной защитой от прикосновения				
Варианты				
 <p>5UB1842</p>				
	• титаново-белая (цвет, аналогичный RAL 9010)	A	5UB1842	1 1/10 шт.
• платиновый металлик (цвет, аналогичный RAL 9007)	A	5UB1842-1	1 1/10 шт.	
Примечание	Раздел	Стр.		
Степень защиты IP44 для розеток SCHUKO®, с откидной крышкой может быть достигнута с помощью прокладки IP44, для розеток, см. ...	<i>Принадлежности и запасные части</i>	6/31	A	5TG4318 1 1/10 компл.
Розетка SCHUKO®, с откидной крышкой, повышенной защитой от прикосновения и полем для надписи				
Варианты				
 <p>5UB1843</p>				
	• титаново-белая (цвет, аналогичный RAL 9010)	A	5UB1843	1 1/10 шт.
• платиновый металлик (цвет, аналогичный RAL 9007)	A	5UB1843-1	1 1/10 шт.	
Примечание	Раздел	Стр.		
Степень защиты IP44 капп для розеток SCHUKO®, с откидной крышкой может быть достигнута с помощью прокладки 5TG4318, см. ...	<i>Принадлежности и запасные части</i>	6/31	A	5TG4318 1 1/10 компл.
Розетка SCHUKO®, с откидной крышкой, повышенной защитой от прикосновения, полем для надписи и индикацией рабочего состояния				
Варианты				
 <p>5UB1847</p>				
	• титаново-белая (цвет, аналогичный RAL 9010)	A	5UB1847	1 1/10 шт.
• платиновый металлик (цвет, аналогичный RAL 9007)	A	5UB1847-1	1 1 шт.	
Примечание	Раздел	Стр.		
Степень защиты IP44 для розеток SCHUKO®, с откидной крышкой может быть достигнута с помощью прокладки 5TG4318, см. ...	<i>Принадлежности и запасные части</i>	6/31	A	5TG4318 1 1/10 компл.
Лицевая панель, с откидной крышкой для переоснащения розеток SCHUKO®				
Варианты				
 <p>5TG1340</p>				
	• титаново-белый (цвет, аналогичный RAL 9010)	A	5TG1340	1 1/10 шт.
• платиновый металлик (цвет, аналогичный RAL 9007)	A	5TG1340-1	1 1/10 шт.	

Данные для выбора и заказа



Исполнение	DT	Артикул	PU (шт., компл., м)	Упаковка/упак. ед.
Общие данные <ul style="list-style-type: none"> • для крепления винтами и захватами • Размер лицевых панелей: 68 мм x 68 мм 				
	Розетка, с расположенным посередине защитным контактом и повышенной защитой от прикосновения <ul style="list-style-type: none"> • 16 А, ~250 В, находящиеся под напряжением детали покрыты изоляционным материалом • 2-контактный согласно CEE7 • французский/бельгийский стандарт • с лифт-зажимами до 4 x 2,5 мм² 			
	Варианты <ul style="list-style-type: none"> • титаново-белая (цвет, аналогичный RAL 9010) A 5UB1367 1 1/10 шт. • платиновый металлик (цвет, аналогичный RAL 9007) A 5UB1367-1 1 1/10 шт. 			
5UB1367				
	Розетка, по стандарту США С 73 <ul style="list-style-type: none"> • 15 А, ~125 В • с центральной пластиной 51 мм x 51 мм и промежуточной рамкой • Винтовые зажимы 			
	Варианты <ul style="list-style-type: none"> • титаново-белая (цвет, аналогичный RAL 9010) D 5UB1368 1 1/10 шт. 			
5UB1368				
	Розетка, NEMA <ul style="list-style-type: none"> • с дизайном i-system • 2-контактный (2P + E) • NEMA 5-20R • 20 А, 125 В AC • для монтажной коробки 58 мм • только для крепления винтами • титаново-белая (цвет, аналогичный RAL 9010) 			
	Примечание			
	Розетка NEMA применяется в программе DELTA profil только вместе с промежуточной рамкой для монтажа устройств с лицевой панелью 55 мм x 55 мм титаново-белого цвета. A 5TG1327 1 1/10 шт.			
	Розетка, NEMA, с откидной крышкой <ul style="list-style-type: none"> • с дизайном i-system • 2-контактный (2P + E) • NEMA 5-20R • 20 А, 125 В AC • для монтажной коробки 58 мм • только для крепления винтами • титаново-белая (цвет, аналогичный RAL 9010) 			
5UB1534				
	Примечание			
	Розетка NEMA с откидной крышкой применяется в программе DELTA style только вместе с промежуточной рамкой размером 68 мм для монтажа устройств с лицевой панелью 55 мм x 55 мм титаново-белого цвета. A 5TG1327 1 1/10 шт.			
5UB1535				

Устройство управления жалюзи

Данные для выбора и заказа



Исполнение	DT	Артикул	PU (шт., компл., м)	Упаковка/упак. ед.
Общие данные <ul style="list-style-type: none"> • для крепления винтами и захватами • Степень защиты: IP20 • Размер клавиш: 68 мм x 68 мм 				
Клавиша двойная, с символами "Вверх"/"Вниз"				
				
5TG7143				
Лицевая панель, с символами "Вверх"/"Вниз", для переключателя жалюзи с перекидным рычагом				
				
5TG1360				
Переключатель для жалюзи с замком для единой центральной системы замков, с символами "Вверх"/"Вниз"				
				
5TA7664				
Односторонняя личинка замка для переключателя для жалюзи с замком для единой центральной системы замков, с символами "Вверх"/"Вниз"				
				
5TG4225				

Устройство управления жалюзи

Исполнение	DT	Артикул	ПУ (шт., компл., м)	Упаковка/упак. ед.										
 <p>5TC1555</p>	Устройства управления жалюзи <ul style="list-style-type: none"> Для запуска приводного двигателя жалюзи с механическими или электронными концевыми выключателями Управление производится посредством четырех клавиш управления 													
	Варианты <table border="1"> <tr> <td>• титаново-белый (цвет, аналогичный RAL 9010)</td> <td>A</td> <td>5TC1555</td> <td>1</td> <td>1 шт.</td> </tr> <tr> <td>• платиновый металлик (цвет, аналогичный RAL 9007)</td> <td>A</td> <td>5TC1555-1</td> <td>1</td> <td>1 шт.</td> </tr> </table>				• титаново-белый (цвет, аналогичный RAL 9010)	A	5TC1555	1	1 шт.	• платиновый металлик (цвет, аналогичный RAL 9007)	A	5TC1555-1	1	1 шт.
	• титаново-белый (цвет, аналогичный RAL 9010)	A	5TC1555	1	1 шт.									
• платиновый металлик (цвет, аналогичный RAL 9007)	A	5TC1555-1	1	1 шт.										
Свойства изделия <ul style="list-style-type: none"> устройство для скрытой проводки без добавочного входа ~230 В, 50 Гц (требуется заземляющий провод) для крепления винтами и захватами тип подключения: Винтовые зажимы два электрических реле с взаимной блокировкой с минимальным временем переключения около 1 с восполнение перерывов в подаче сетевого напряжения < 0,2 с общая потребляемая мощность: макс. 1 двигатель до 1000 Вт длительность импульса: около 2 мин точность хода: ± 1 мин в месяц запас хода: > 6 ч время переключения: макс. 4 (в двух блоках: понедельник ... пятница / суббота ... воскресенье) заводская установка периодов коммутации для быстрого запуска в эксплуатацию возможен сброс с возвратом на заводскую установку в любое время возможно приведение в действие вручную 														
 <p>5TC1560</p>	Устройства управления жалюзи "Комфорт" <ul style="list-style-type: none"> Для запуска приводного двигателя жалюзи с механическими или электронными концевыми выключателями (см. Свойства изделия) Управление производится посредством четырех клавиш управления 													
	Варианты <table border="1"> <tr> <td>• титаново-белый (цвет, аналогичный RAL 9010)</td> <td>A</td> <td>5TC1560</td> <td>1</td> <td>1 шт.</td> </tr> <tr> <td>• платиновый металлик (цвет, аналогичный RAL 9007)</td> <td>A</td> <td>5TC1560-1</td> <td>1</td> <td>1 шт.</td> </tr> </table>				• титаново-белый (цвет, аналогичный RAL 9010)	A	5TC1560	1	1 шт.	• платиновый металлик (цвет, аналогичный RAL 9007)	A	5TC1560-1	1	1 шт.
	• титаново-белый (цвет, аналогичный RAL 9010)	A	5TC1560	1	1 шт.									
• платиновый металлик (цвет, аналогичный RAL 9007)	A	5TC1560-1	1	1 шт.										
Примечание		Раздел	Стр.	<table border="1"> <tr> <td> 5TC1526 </td> <td>1</td> <td>1 шт.</td> </tr> </table>	5TC1526	1	1 шт.							
5TC1526	1	1 шт.												

Устройство управления жалюзи

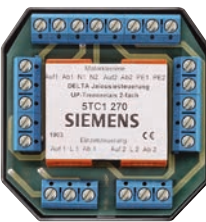
6

Исполнение	DT	Артикул	ПУ (шт., компл., м)	Упаковка/упак. ед.						
 <p>5TC1270</p> <p>Система управления для жалюзи с разделительным реле для скрытого монтажа</p> <ul style="list-style-type: none"> • двухместная, с разделным управлением • реле для управления несколькими жалюзи или рольставнями • каждое разделительное реле управляет двумя двигателями, также и в том случае, если подключаются дополнительные разделительные реле • существует возможность отдельного управления подключенными двигателями посредством кнопочных выключателей жалюзи (z. B. 5TA2114) • разделительное реле встраивается в монтажную коробку для скрытой или открытой проводки (монтажная коробка для скрытой проводки от 70 мм или коробка для открытой проводки от 100 мм x 100 мм) • только для эксплуатации с одинаковыми фазами • 8 А (AC1) или 3 А (опосредованно), ~230 В, 50 Гц • 58 мм x 59 мм x 22 мм <table border="1"> <thead> <tr> <th>Примечание</th> <th>Раздел</th> <th>Стр.</th> </tr> </thead> <tbody> <tr> <td>Технические данные, см. ...</td> <td>Техническая информация / Устройства управления жалюзи / Устройство управления жалюзи с разделительным реле для скрытого монтажа</td> <td>18/57</td> </tr> </tbody> </table>	Примечание	Раздел	Стр.	Технические данные, см. ...	Техническая информация / Устройства управления жалюзи / Устройство управления жалюзи с разделительным реле для скрытого монтажа	18/57	A	5TC1270	1	1 шт.
Примечание	Раздел	Стр.								
Технические данные, см. ...	Техническая информация / Устройства управления жалюзи / Устройство управления жалюзи с разделительным реле для скрытого монтажа	18/57								
 <p>5TC1271</p> <p>Система управления для жалюзи с разделительным реле для скрытого монтажа, компактная</p> <ul style="list-style-type: none"> • реле для управления несколькими жалюзи или рольставнями • к каждому компактному разделительному реле можно подключить максимум два двигателя, причем тем приводом, который подключен к обозначенным клеммам, можно дополнительно по отдельности управлять посредством клавишного выключателя для жалюзи • при каскадном размещении к каждому компактному разделительному реле можно подключить двигатель, который также будет отдельно управляться посредством клавишных выключателя жалюзи • разделительное реле встраивается в монтажную коробку для скрытой или открытой проводки (монтажная коробка для скрытой проводки от 60 мм при глубине 40 мм или коробка для открытой проводки от 75 мм x 75 мм) • только для эксплуатации с одинаковыми фазами • 8 А (AC1) или 3 А (опосредованно), ~230 В, 50 Гц • 50 мм x 53 мм x 22 мм <table border="1"> <thead> <tr> <th>Примечание</th> <th>Раздел</th> <th>Стр.</th> </tr> </thead> <tbody> <tr> <td>Технические данные, см. ...</td> <td>Техническая информация / Устройства управления жалюзи / Устройство управления жалюзи с разделительным реле для скрытого монтажа, компактное</td> <td>18/58</td> </tr> </tbody> </table>	Примечание	Раздел	Стр.	Технические данные, см. ...	Техническая информация / Устройства управления жалюзи / Устройство управления жалюзи с разделительным реле для скрытого монтажа, компактное	18/58	A	5TC1271	1	1 шт.
Примечание	Раздел	Стр.								
Технические данные, см. ...	Техническая информация / Устройства управления жалюзи / Устройство управления жалюзи с разделительным реле для скрытого монтажа, компактное	18/58								

Данные для выбора и заказа

Исполнение	DT	Артикул	PU (шт., компл., м)	Упаковка/упак. ед.
Общие данные				
<ul style="list-style-type: none"> • для крепления винтами и захватами • Степень защиты: IP20 • Размер лицевых панелей: 68 мм x 68 мм 				

Диммеры с поворотным переключателем



5TC8912

Лицевая панель, с вращающейся ручкой, для диммеров

Варианты

- титаново-белый (цвет, аналогичный RAL 9010)
- платиновый металллик (цвет, аналогичный RAL 9007)

Символ	Электроустановочные механизмы	Раздел	Стр.				
				A	5TC8912	1	1/10 шт.
				A	5TC8912-1	1	1/10 шт.
	Диммеры ламп накаливания, 50 ... 400 Вт	Функции / Переключение/Клавишное включение и выключение/Регулировка света	11/11	A	5TC8256	1	1 шт.
	Диммеры ламп накаливания, 50 ... 600 Вт, для вкл./выкл. с двух разных мест	тот же	11/11	A	5TC8257	1	1 шт.
	Диммеры низкого напряжения, для магнитных трансформаторов, 50 ... 600 Вт, 25 ... 500 ВА, для вкл./выкл. с двух разных мест	тот же	11/12	A	5TC8283	1	1 шт.
	Диммеры низкого напряжения, для электрических трансформаторов, 20 ... 315 Вт, 20 ... 315 ВА, для вкл./выкл. с двух разных мест	тот же	11/12	A	5TC8262	1	1 шт.
	Диммеры низкого напряжения, для электрических трансформаторов, 20 ... 600 Вт, 20 ... 525 ВА, для вкл./выкл. с двух разных мест	тот же	11/13	A	5TC8284	1	1 шт.
	Диммеры низкого напряжения, для электрических трансформаторов, 60 ... 800 Вт, 60 ... 800 ВА, для вкл./выкл. с двух разных мест	тот же	11/13	A	5TC8258	1	1 шт.
	Электронный потенциометр, выключатель	тот же	11/14	A	5TC8424	1	1 шт.
	Электронный потенциометр, Клавишное включение и выключение	тот же	11/15	A	5TC8425	1	1 шт.
	Регулятор яркости низковольтных галогенных ламп с магнитными трансформаторами, или LED-ламп 6 ... 120 Вт, для схем включения и отключения ламп из 2-х точек				5TC8263	1	1 шт.

Регулятор скорости вращения



5TC8927

Лицевая панель для регулятора скорости вращения

Варианты

- титаново-белый (цвет, аналогичный RAL 9010)
- платиновый металллик (цвет, аналогичный RAL 9007)



Символ	Электроустановочные механизмы	Раздел	Стр.				
				A	5TC8927	1	1/10 шт.
				A	5TC8927-1	1	1 шт.
	Регулятор скорости вращения, 0,1 ... 2,6 А	Переключение/Клавишное включение и выключение/Регулировка света	11/16	A	5TC8604	1	1 шт.

Датчики движения

Данные для выбора и заказа

Исполнение	DT	Артикул	ПУ (шт., компл., м)	Упаковка/упак. ед.
Общие сведения <ul style="list-style-type: none"> Размер детектора: 68 мм x 68 мм Степень защиты: IP20 				
 <p>5TC1546</p>				
Детектор датчика движения "Комфорт" <ul style="list-style-type: none"> детектор датчика движения "Комфорт" реагирует на изменение температуры и инициирует коммутационный процесс освещение остается включенным до тех пор, пока детектор датчика движения обнаруживает движение, в противном случае, по истечении устанавливаемой выдержки времени, отключается повторное включение освещения осуществляется только по истечении времени блокировки, составляющего 3 с детектор датчика движения "Комфорт" применяется в комбинации с электрической частью датчика движения, которая в зависимости от технического требования (релейная, симисторная или вспомогательная) <ul style="list-style-type: none"> заказывается отдельно комбинация со вспомогательными электрическими частями датчиков движения позволяет расширить зону действия в зависимости от желаемой высоты установки (1, 10 или 2,20 м) предлагаются две различные версии благодаря модульности конструкции детекторы и электрические части могут применяться в различных комбинациях детектор датчика движения "Комфорт" может также устанавливаться в кратковременный режим работы таким образом можно, например, включать акустический сигнализатор (звонок) для контроля входной двери зона действия основного устройства может быть увеличена за счет подключения вспомогательных датчиков движения (макс. 10 шт.) количество подключаемых пассивных вспомогательных устройств (например, кнопочных выключателей, 1 НО, 5TD2 120) неограниченно кроме того, чувствительность детектора можно плавно регулировать в пределах от 20% до 100% режим работы (продолжительный ОТКЛ/автоматический/продолжительный ВКЛ) устанавливается снаружи при помощи ползункового переключателя, который можно также зафиксировать в положении "Автомат" 				
Варианты <ul style="list-style-type: none"> титанобелый (аналогичный RAL 9010) <ul style="list-style-type: none"> Высота установки 1,10 м 				
Электрические части		Раздел	Стр.	
<ul style="list-style-type: none"> Релейная электрическая часть датчика движения Симисторная электрическая часть датчика движения Вспомогательная электрическая часть датчика движения 		<ul style="list-style-type: none"> Функции / Датчики движения тот же тот же 	<ul style="list-style-type: none"> 12/2 12/2 12/3 	<ul style="list-style-type: none"> A A A
				<ul style="list-style-type: none"> 5TC1546 5TC1500 5TC1501 5TC1502
				<ul style="list-style-type: none"> 1 1 1 1
				<ul style="list-style-type: none"> 1 шт. 1 шт. 1 шт. 1 шт.
Технические характеристики <ul style="list-style-type: none"> Угол захвата Высота установки Поле захвата <ul style="list-style-type: none"> 1,10-м-версия 2,20-м-версия Количество линз / уровней <ul style="list-style-type: none"> 1,10-м-версия 2,20-м-версия Номинальное напряжение электрической части Рабочая температура Выдержка времени Время блокировки после отключения Уровень освещенности Чувствительность Количество вспомогательных устройств, подключаемых к электрической части <ul style="list-style-type: none"> вспомогательные датчики движения механические кнопочные выключатели 				
		около 180°		
		1,10 м / 2,20 м (в зависимости от версии)		
		около 12 м x 12 м		
		около 12 м x 12 м		
		18 / 2		
		26 / 3		
		~230 В, 50 Гц		
		около -20 ... +45 °С		
		около 10 с ... 30 мин		
		около 3 с		
		около 0 ... 80 люкс / дневной режим		
		около 20 ... 100 %		
		макс. 10		
		без ограничения		

Данные для выбора и заказа

Исполнение	DT	Артикул	PU (шт., компл., м)	Упаковка/упак. ед.																		
Общие сведения <ul style="list-style-type: none"> С креплением на винтах Степень защиты: IP20 Размер лицевой накладки: 65 мм x 65 мм, в объем поставки входит промежуточная рамка: 68 мм x 68 мм 																						
Накладка регулятора комнатной температуры, НЗ/ПК																						
Варианты																						
<ul style="list-style-type: none"> титановобелый (аналогичный RAL 9010) 																						
<table border="1"> <thead> <tr> <th>Электрические части</th> <th>Раздел</th> <th>Стр.</th> <th></th> <th></th> <th></th> </tr> </thead> <tbody> <tr> <td>Регулятор комнатной температуры, коммутирующий контакт - НЗ</td> <td>Функции/ Регулирование температуры помещения</td> <td>14/2</td> <td>A</td> <td>5TC9200</td> <td>1 шт.</td> </tr> <tr> <td>Регулятор комнатной температуры, коммутирующий контакт - ПК</td> <td>Функции/ Регулирование температуры помещения</td> <td>14/2</td> <td>A</td> <td>5TC9201</td> <td>1 шт. / 1/100 шт.</td> </tr> </tbody> </table>					Электрические части	Раздел	Стр.				Регулятор комнатной температуры, коммутирующий контакт - НЗ	Функции/ Регулирование температуры помещения	14/2	A	5TC9200	1 шт.	Регулятор комнатной температуры, коммутирующий контакт - ПК	Функции/ Регулирование температуры помещения	14/2	A	5TC9201	1 шт. / 1/100 шт.
Электрические части	Раздел	Стр.																				
Регулятор комнатной температуры, коммутирующий контакт - НЗ	Функции/ Регулирование температуры помещения	14/2	A	5TC9200	1 шт.																	
Регулятор комнатной температуры, коммутирующий контакт - ПК	Функции/ Регулирование температуры помещения	14/2	A	5TC9201	1 шт. / 1/100 шт.																	
																						
5TC9256																						
Накладка регулятора комнатной температуры, с переключателем на три положения возможные положения: автоматический режим, постоянная дневная температура, постоянное понижение температуры в ночное время																						
Варианты																						
<ul style="list-style-type: none"> титановобелый (аналогичный RAL 9010) 																						
<table border="1"> <thead> <tr> <th>Электрические части</th> <th>Раздел</th> <th>Стр.</th> <th></th> <th></th> <th></th> </tr> </thead> <tbody> <tr> <td>Регулятор комнатной температуры, с переключателем на три положения</td> <td>Функции/ Регулирование температуры помещения</td> <td>14/2</td> <td>A</td> <td>5TC9202</td> <td>1 шт.</td> </tr> </tbody> </table>					Электрические части	Раздел	Стр.				Регулятор комнатной температуры, с переключателем на три положения	Функции/ Регулирование температуры помещения	14/2	A	5TC9202	1 шт.						
Электрические части	Раздел	Стр.																				
Регулятор комнатной температуры, с переключателем на три положения	Функции/ Регулирование температуры помещения	14/2	A	5TC9202	1 шт.																	
																						
5TC9258																						

Подключение коммуникационных систем

Данные для выбора и заказа



Исполнение	DT	Артикул	ПУ (шт., компл., м)	Упаковка/упак. ед.																																																																														
Общие данные																																																																																		
Размер лицевых панелей: 68 мм x 68 мм																																																																																		
Лицевая панель для монтажной коробки с адаптером для подключения телекоммуникационных устройств и для монтажной коробки для подключения громкоговорителей																																																																																		
Варианты																																																																																		
<ul style="list-style-type: none"> • титаново-белая (цвет, аналогичный RAL 9010) • платиновый металл (цвет, аналогичный RAL 9007) 																																																																																		
<table border="1"> <thead> <tr> <th>Электроустановочные механизмы</th> <th>Раздел</th> <th>Стр.</th> <th></th> <th></th> <th></th> </tr> </thead> <tbody> <tr> <td>• Адаптер для подключения телекоммуникационных устройств 6F+N, черный¹⁾</td> <td>техника для передачи данных и техника связи</td> <td>15/2</td> <td>A</td> <td>5TG2853</td> <td>1 шт. / 1 шт.</td> </tr> <tr> <td>• Адаптер для подключения телекоммуникационных устройств 3x 6NFN, черный¹⁾</td> <td>тот же</td> <td>15/2</td> <td>A</td> <td>5TG2480</td> <td>1 шт. / 1 шт.</td> </tr> <tr> <td>• Адаптер для подключения телекоммуникационных устройств 2x 6/6NFF, черный¹⁾</td> <td>тот же</td> <td>15/3</td> <td>A</td> <td>5TG2854</td> <td>1 шт. / 1 шт.</td> </tr> <tr> <td>• Монтажная коробка для подключения громкоговорителей, одностенная</td> <td>тот же</td> <td>15/7</td> <td>A</td> <td>5TG2467-2</td> <td>1 шт. / 1 шт.</td> </tr> <tr> <td>• Монтажная коробка для подключения громкоговорителей, двухстенная</td> <td>тот же</td> <td>15/7</td> <td>A</td> <td>5TG2468-2</td> <td>1 шт. / 1 шт.</td> </tr> <tr> <td>• HDMI разъем, винтовые клеммы, титановобелый</td> <td></td> <td></td> <td></td> <td>5TG2020-0</td> <td>1 шт. / 1 шт.</td> </tr> <tr> <td>• HDMI разъем, винтовые клеммы, алюминиевый металл</td> <td></td> <td></td> <td></td> <td>5TG2020-1</td> <td>1 шт. / 1 шт.</td> </tr> <tr> <td>• VGA разъем, винтовые клеммы, титановобелый</td> <td></td> <td></td> <td></td> <td>5TG2021-0</td> <td>1 шт. / 1 шт.</td> </tr> <tr> <td>• VGA разъем, винтовые клеммы, алюминиевый металл</td> <td></td> <td></td> <td></td> <td>5TG2021-1</td> <td>1 шт. / 1 шт.</td> </tr> <tr> <td>• USB разъем, винтовые клеммы, титановобелый</td> <td></td> <td></td> <td></td> <td>5TG2022-0</td> <td>1 шт. / 1 шт.</td> </tr> <tr> <td>• USB разъем, винтовые клеммы, алюминиевый металл</td> <td></td> <td></td> <td></td> <td>5TG2022-1</td> <td>1 шт. / 1 шт.</td> </tr> <tr> <td>• USB зарядное устройство двойное</td> <td></td> <td></td> <td></td> <td>5TG2025-0</td> <td>1 шт. / 1 шт.</td> </tr> </tbody> </table>					Электроустановочные механизмы	Раздел	Стр.				• Адаптер для подключения телекоммуникационных устройств 6F+N, черный ¹⁾	техника для передачи данных и техника связи	15/2	A	5TG2853	1 шт. / 1 шт.	• Адаптер для подключения телекоммуникационных устройств 3x 6NFN, черный ¹⁾	тот же	15/2	A	5TG2480	1 шт. / 1 шт.	• Адаптер для подключения телекоммуникационных устройств 2x 6/6NFF, черный ¹⁾	тот же	15/3	A	5TG2854	1 шт. / 1 шт.	• Монтажная коробка для подключения громкоговорителей, одностенная	тот же	15/7	A	5TG2467-2	1 шт. / 1 шт.	• Монтажная коробка для подключения громкоговорителей, двухстенная	тот же	15/7	A	5TG2468-2	1 шт. / 1 шт.	• HDMI разъем, винтовые клеммы, титановобелый				5TG2020-0	1 шт. / 1 шт.	• HDMI разъем, винтовые клеммы, алюминиевый металл				5TG2020-1	1 шт. / 1 шт.	• VGA разъем, винтовые клеммы, титановобелый				5TG2021-0	1 шт. / 1 шт.	• VGA разъем, винтовые клеммы, алюминиевый металл				5TG2021-1	1 шт. / 1 шт.	• USB разъем, винтовые клеммы, титановобелый				5TG2022-0	1 шт. / 1 шт.	• USB разъем, винтовые клеммы, алюминиевый металл				5TG2022-1	1 шт. / 1 шт.	• USB зарядное устройство двойное				5TG2025-0	1 шт. / 1 шт.
Электроустановочные механизмы	Раздел	Стр.																																																																																
• Адаптер для подключения телекоммуникационных устройств 6F+N, черный ¹⁾	техника для передачи данных и техника связи	15/2	A	5TG2853	1 шт. / 1 шт.																																																																													
• Адаптер для подключения телекоммуникационных устройств 3x 6NFN, черный ¹⁾	тот же	15/2	A	5TG2480	1 шт. / 1 шт.																																																																													
• Адаптер для подключения телекоммуникационных устройств 2x 6/6NFF, черный ¹⁾	тот же	15/3	A	5TG2854	1 шт. / 1 шт.																																																																													
• Монтажная коробка для подключения громкоговорителей, одностенная	тот же	15/7	A	5TG2467-2	1 шт. / 1 шт.																																																																													
• Монтажная коробка для подключения громкоговорителей, двухстенная	тот же	15/7	A	5TG2468-2	1 шт. / 1 шт.																																																																													
• HDMI разъем, винтовые клеммы, титановобелый				5TG2020-0	1 шт. / 1 шт.																																																																													
• HDMI разъем, винтовые клеммы, алюминиевый металл				5TG2020-1	1 шт. / 1 шт.																																																																													
• VGA разъем, винтовые клеммы, титановобелый				5TG2021-0	1 шт. / 1 шт.																																																																													
• VGA разъем, винтовые клеммы, алюминиевый металл				5TG2021-1	1 шт. / 1 шт.																																																																													
• USB разъем, винтовые клеммы, титановобелый				5TG2022-0	1 шт. / 1 шт.																																																																													
• USB разъем, винтовые клеммы, алюминиевый металл				5TG2022-1	1 шт. / 1 шт.																																																																													
• USB зарядное устройство двойное				5TG2025-0	1 шт. / 1 шт.																																																																													
Ссылка																																																																																		
¹⁾ Исполнение для Австрии по запросу.																																																																																		
Лицевая панель для розетки с универсальным адаптером, с выбиваемым отверстием																																																																																		
<ul style="list-style-type: none"> • для электроустановочных механизмов фирмы Rutenbeck (Cat.3, Cat.5 и Cat.6) • для электроустановочных механизмов Cat.6 фирмы BTR (E-DAT) • с наклонным выпуском 45° • для одинарных и двойных • выбиваемое наклонное выходное отверстие для вставок 2 x 8 																																																																																		
Варианты																																																																																		
<ul style="list-style-type: none"> • титаново-белая (цвет, аналогичный RAL 9010) • платиновый металл (цвет, аналогичный RAL 9007) 																																																																																		
<table border="1"> <thead> <tr> <th>Электроустановочные механизмы</th> <th>Раздел</th> <th>Стр.</th> <th></th> <th></th> <th></th> </tr> </thead> <tbody> <tr> <td>• Розетка UAE, Cat.3, Rutenbeck - 1 x 8-контактный</td> <td>техника для передачи данных и техника связи</td> <td>15/3</td> <td>A</td> <td>5TG2417</td> <td>1 шт. / 1 шт.</td> </tr> <tr> <td>- 2 x 8-контактный (8/8)</td> <td>тот же</td> <td>15/3</td> <td>A</td> <td>5TG2406</td> <td>1 шт. / 1 шт.</td> </tr> <tr> <td>• Розетка UAE, Cat.5e, Rutenbeck - 1 x 8-контактный</td> <td>тот же</td> <td>15/3</td> <td>A</td> <td>5TG2418</td> <td>1 шт. / 1 шт.</td> </tr> <tr> <td>- 2 x 8-контактный (8/8)</td> <td>тот же</td> <td>15/3</td> <td>A</td> <td>5TG2407</td> <td>1 шт. / 1 шт.</td> </tr> <tr> <td>• Розетка UAE, real Cat.6, Rutenbeck, 2 x 8-контактный (8/8)</td> <td>тот же</td> <td>15/3</td> <td>A</td> <td>5TG2448</td> <td>1 шт. / 1 шт.</td> </tr> </tbody> </table>					Электроустановочные механизмы	Раздел	Стр.				• Розетка UAE, Cat.3, Rutenbeck - 1 x 8-контактный	техника для передачи данных и техника связи	15/3	A	5TG2417	1 шт. / 1 шт.	- 2 x 8-контактный (8/8)	тот же	15/3	A	5TG2406	1 шт. / 1 шт.	• Розетка UAE, Cat.5e, Rutenbeck - 1 x 8-контактный	тот же	15/3	A	5TG2418	1 шт. / 1 шт.	- 2 x 8-контактный (8/8)	тот же	15/3	A	5TG2407	1 шт. / 1 шт.	• Розетка UAE, real Cat.6, Rutenbeck, 2 x 8-контактный (8/8)	тот же	15/3	A	5TG2448	1 шт. / 1 шт.																																										
Электроустановочные механизмы	Раздел	Стр.																																																																																
• Розетка UAE, Cat.3, Rutenbeck - 1 x 8-контактный	техника для передачи данных и техника связи	15/3	A	5TG2417	1 шт. / 1 шт.																																																																													
- 2 x 8-контактный (8/8)	тот же	15/3	A	5TG2406	1 шт. / 1 шт.																																																																													
• Розетка UAE, Cat.5e, Rutenbeck - 1 x 8-контактный	тот же	15/3	A	5TG2418	1 шт. / 1 шт.																																																																													
- 2 x 8-контактный (8/8)	тот же	15/3	A	5TG2407	1 шт. / 1 шт.																																																																													
• Розетка UAE, real Cat.6, Rutenbeck, 2 x 8-контактный (8/8)	тот же	15/3	A	5TG2448	1 шт. / 1 шт.																																																																													
Примечание																																																																																		
Лицевая панель универсального соединителя может комбинироваться со																																																																																		
<ul style="list-style-type: none"> • вставками AMJ45 и UMJ45 Up 0 (без центральной пластины) фирмы "Телегэртнер", • вставками AMP-TWIST-6S Plannar Up 0 фирмы Tyco electronics и • вставками Cat.5e UP 0 фирмы Tyco electronics. 																																																																																		

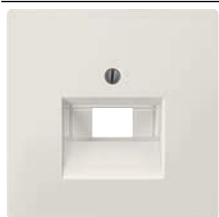

5TG1342

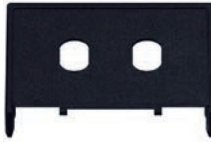
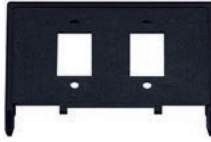

5TG1394

Исполнение	DT	Артикул	ПУ (шт., компл., м)	Упаковка/упак. ед.																																																						
 <p>Лицевая панель для розетки с универсальным адаптером, с выбиваемым отверстием, с полем для надписи</p> <ul style="list-style-type: none"> для электроустановочных механизмов фирмы Rutenbeck (Cat.3, Cat.5 и Cat.6) для электроустановочных механизмов Cat.6 фирмы BTR (E-DAT) с наклонным выпуском 45° для одинарных и двойных выбиваемое наклонное выходное отверстие для вставок 2 × 8 <p>Варианты</p> <ul style="list-style-type: none"> титаново-белая (цвет, аналогичный RAL 9010) платиновый металлик (цвет, аналогичный RAL 9007) <p>Электроустановочные механизмы</p> <table border="1"> <thead> <tr> <th>Раздел</th> <th>Стр.</th> <th>DT</th> <th>Артикул</th> <th>ПУ (шт., компл., м)</th> <th>Упаковка/упак. ед.</th> </tr> </thead> <tbody> <tr> <td>Розетка UAE, Cat.3, Rutenbeck - 1 x 8-контактный</td> <td>техника для передачи данных и техника связи тот же</td> <td>15/3</td> <td>A</td> <td>5TG2417</td> <td>1 шт.</td> </tr> <tr> <td>- 2 x 8-контактный (8/8)</td> <td>тот же</td> <td>15/3</td> <td>A</td> <td>5TG2406</td> <td>1 шт.</td> </tr> <tr> <td>Розетка UAE, Cat.5e, Rutenbeck - 1 x 8-контактный</td> <td>тот же</td> <td>15/3</td> <td>A</td> <td>5TG2418</td> <td>1 шт.</td> </tr> <tr> <td>- 2 x 8-контактный (8/8)</td> <td>тот же</td> <td>15/3</td> <td>A</td> <td>5TG2407</td> <td>1 шт.</td> </tr> <tr> <td>Розетка UAE, real Cat.6, Rutenbeck, 2 x 8-контактный (8/8)</td> <td>тот же</td> <td>15/3</td> <td>A</td> <td>5TG2448</td> <td>1 шт.</td> </tr> </tbody> </table> <p>Примечание</p> <p>Лицевая панель универсального соединителя может комбинироваться со вставками AMJ45 и UMJ45 Up 0 (без центральной пластины) фирмы "Телегэртнер", вставками AMP-TWIST-6S Plannar Up 0 фирмы Tyco electronics и вставками Cat.5e UP 0 фирмы Tyco electronics.</p>	Раздел	Стр.	DT	Артикул	ПУ (шт., компл., м)	Упаковка/упак. ед.	Розетка UAE, Cat.3, Rutenbeck - 1 x 8-контактный	техника для передачи данных и техника связи тот же	15/3	A	5TG2417	1 шт.	- 2 x 8-контактный (8/8)	тот же	15/3	A	5TG2406	1 шт.	Розетка UAE, Cat.5e, Rutenbeck - 1 x 8-контактный	тот же	15/3	A	5TG2418	1 шт.	- 2 x 8-контактный (8/8)	тот же	15/3	A	5TG2407	1 шт.	Розетка UAE, real Cat.6, Rutenbeck, 2 x 8-контактный (8/8)	тот же	15/3	A	5TG2448	1 шт.																						
Раздел	Стр.	DT	Артикул	ПУ (шт., компл., м)	Упаковка/упак. ед.																																																					
Розетка UAE, Cat.3, Rutenbeck - 1 x 8-контактный	техника для передачи данных и техника связи тот же	15/3	A	5TG2417	1 шт.																																																					
- 2 x 8-контактный (8/8)	тот же	15/3	A	5TG2406	1 шт.																																																					
Розетка UAE, Cat.5e, Rutenbeck - 1 x 8-контактный	тот же	15/3	A	5TG2418	1 шт.																																																					
- 2 x 8-контактный (8/8)	тот же	15/3	A	5TG2407	1 шт.																																																					
Розетка UAE, real Cat.6, Rutenbeck, 2 x 8-контактный (8/8)	тот же	15/3	A	5TG2448	1 шт.																																																					
 <p>Лицевая панель для несущей пластины Modular Jack, с полем для надписи</p> <p>Лицевая панель с запорной задвижкой</p> <p>Варианты</p> <ul style="list-style-type: none"> титаново-белая (цвет, аналогичный RAL 9010) платиновый металлик (цвет, аналогичный RAL 9007) <p>Электроустановочные механизмы</p> <table border="1"> <thead> <tr> <th>Раздел</th> <th>Стр.</th> <th>DT</th> <th>Артикул</th> <th>ПУ (шт., компл., м)</th> <th>Упаковка/упак. ед.</th> </tr> </thead> <tbody> <tr> <td>Несущая пластина Modular Jack • красная вставка</td> <td>Функции / техника для передачи данных и техника связи тот же</td> <td>15/4</td> <td>A</td> <td>5TG2078</td> <td>1 шт.</td> </tr> <tr> <td>• черная вставка</td> <td>тот же</td> <td>15/4</td> <td>A</td> <td>5TG2080</td> <td>1 шт.</td> </tr> <tr> <td>• желтая вставка</td> <td>тот же</td> <td>15/4</td> <td>A</td> <td>5TG2081</td> <td>1/10 шт.</td> </tr> <tr> <td>• оранжевая вставка</td> <td>тот же</td> <td>15/5</td> <td>A</td> <td>5TG2082</td> <td>1 шт.</td> </tr> <tr> <td>• синяя вставка</td> <td>тот же</td> <td>15/5</td> <td>A</td> <td>5TG2083</td> <td>1 шт.</td> </tr> <tr> <td>• коричневая вставка</td> <td>тот же</td> <td>15/5</td> <td>A</td> <td>5TG2084</td> <td>1 шт.</td> </tr> <tr> <td>• зеленая вставка</td> <td>тот же</td> <td>15/5</td> <td>A</td> <td>5TG2058</td> <td>1 шт.</td> </tr> <tr> <td>• бежевая вставка</td> <td>тот же</td> <td>15/5</td> <td>A</td> <td>5TG2098</td> <td>1 шт.</td> </tr> </tbody> </table>	Раздел	Стр.	DT	Артикул	ПУ (шт., компл., м)	Упаковка/упак. ед.	Несущая пластина Modular Jack • красная вставка	Функции / техника для передачи данных и техника связи тот же	15/4	A	5TG2078	1 шт.	• черная вставка	тот же	15/4	A	5TG2080	1 шт.	• желтая вставка	тот же	15/4	A	5TG2081	1/10 шт.	• оранжевая вставка	тот же	15/5	A	5TG2082	1 шт.	• синяя вставка	тот же	15/5	A	5TG2083	1 шт.	• коричневая вставка	тот же	15/5	A	5TG2084	1 шт.	• зеленая вставка	тот же	15/5	A	5TG2058	1 шт.	• бежевая вставка	тот же	15/5	A	5TG2098	1 шт.				
Раздел	Стр.	DT	Артикул	ПУ (шт., компл., м)	Упаковка/упак. ед.																																																					
Несущая пластина Modular Jack • красная вставка	Функции / техника для передачи данных и техника связи тот же	15/4	A	5TG2078	1 шт.																																																					
• черная вставка	тот же	15/4	A	5TG2080	1 шт.																																																					
• желтая вставка	тот же	15/4	A	5TG2081	1/10 шт.																																																					
• оранжевая вставка	тот же	15/5	A	5TG2082	1 шт.																																																					
• синяя вставка	тот же	15/5	A	5TG2083	1 шт.																																																					
• коричневая вставка	тот же	15/5	A	5TG2084	1 шт.																																																					
• зеленая вставка	тот же	15/5	A	5TG2058	1 шт.																																																					
• бежевая вставка	тот же	15/5	A	5TG2098	1 шт.																																																					
 <p>Лицевая панель, наклонный выпуск, с полем для надписи</p> <ul style="list-style-type: none"> для монтажных пластин LWL для резьбового крепления <p>Варианты</p> <ul style="list-style-type: none"> титаново-белая (цвет, аналогичный RAL 9010) платиновый металлик (цвет, аналогичный RAL 9007) <p>Примечание</p> <p>Для составления индивидуальных полей с надписями мы рекомендуем нашу бесплатную поддержку. См.: www.siemens.de/beschriftungstool</p>																																																										
 <p>Монтажная пластина для позиции "Лицевая панель, наклонный выпуск", 2 x "ST" AMP</p> <p>для монтажных соединений LWL</p>	A	5TG1913	1	1/10 шт.																																																						
 <p>Монтажная пластина для позиции "Лицевая панель, наклонный выпуск", 2 x "SC" AMP</p> <p>для монтажных соединений LWL</p>	A	5TG1914	1	1/10 шт.																																																						

Подключение коммуникационных систем

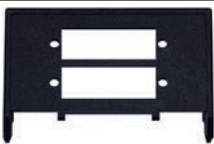
Исполнение	DT	Артикул	PU (шт., компл., м)	Упаковка/упак. ед.
 <p>Монтажная пластина для позиции "Лицевая панель, наклонный выпуск", 2 x "SC Duplex" AMP для монтажных соединений LWL</p>	A	5TG1915	1	1/10 шт.

5TG1915

6

RF / TV / SAT розетки

Данные для выбора и заказа

Исполнение	DT	Артикул	PU (шт., компл., м)	Упаковка/упак. ед.									
<p>Общие данные Размер лицевых панелей: 68 мм x 68 мм</p>													
<p>Лицевая панель для подключения RF / TV / SAT розетки, исполнение с 2 и 3 отверстиями</p>													
<p>Варианты</p> <ul style="list-style-type: none"> титаново-белая (цвет, аналогичный RAL 9010) платиновый металлик (цвет, аналогичный RAL 9007) 	A	5TG1338	1	1/10 шт.									
<p>Электростановочные механизмы</p> <ul style="list-style-type: none"> Тупиковая антенная розетка 	A	5TG1338-1	1	1/10 шт.									
<table border="1"> <thead> <tr> <th>Электростановочные механизмы</th> <th>Раздел</th> <th>Стр.</th> </tr> </thead> <tbody> <tr> <td>• Тупиковая антенная розетка</td> <td>Функции / Техника для передачи данных и техника связи</td> <td>15/2</td> </tr> <tr> <td>• Проходная коробка для антенны / концевая коробка</td> <td>тот же</td> <td>15/2</td> </tr> </tbody> </table>	Электростановочные механизмы	Раздел	Стр.	• Тупиковая антенная розетка	Функции / Техника для передачи данных и техника связи	15/2	• Проходная коробка для антенны / концевая коробка	тот же	15/2	A	5TG2485	1	1/10 шт.
Электростановочные механизмы	Раздел	Стр.											
• Тупиковая антенная розетка	Функции / Техника для передачи данных и техника связи	15/2											
• Проходная коробка для антенны / концевая коробка	тот же	15/2											
<p>Примечание</p> <p>третье отверстие можно выбить</p>	A	5TG2484	1	1/10 шт.									

5TG1338

Данные для выбора и заказа

Исполнение	DT	Артикул	ПУ (шт., компл., м)	Упаковка/упак. ед.		
Общие данные						
<ul style="list-style-type: none"> для горизонтального и вертикального расположения Степень защиты: IP20 						
Примечание	Раздел	Стр.				
<ul style="list-style-type: none"> Степень защиты IP44 для клавиш может быть достигнута с помощью комплекта прокладок 5TG4324, см. ... Степень защиты IP44 для розеток f r Steckdosen SCHUKO® с откидной крышкой может быть достигнута с помощью комплекта прокладок 5TG4318, см. ... 	<i>Принадлежности и Запасные части</i>	6/29	A	5TG4324	1	1/10 компл.
	тот же	6/30	A	5TG4318	1	1/10 компл.
Коробки для открытой установки						
огнестойкая пластина основания						
Варианты						
 5TG2901	<ul style="list-style-type: none"> титаново-белый (цвет, аналогичный RAL 9010) <ul style="list-style-type: none"> одноместная, 84 мм x 84 мм x 42,5 мм двухместная, 155 мм x 84 мм x 42,5 мм трехместная, 226 мм x 84 мм x 42,5 мм платиновый металлик (цвет, аналогичный RAL 9007) <ul style="list-style-type: none"> одноместная, 84 мм x 84 мм x 42,5 мм двухместная, 155 мм x 84 мм x 42,5 мм трехместная, 226 мм x 84 мм x 42,5 мм 					
	A	5TG2901	1	1/5 шт.		
	A	5TG2902	1	1/3 шт.		
	A	5TG2903	1	1/2 шт.		
	A	5TG2901-1	1	1 шт.		
	A	5TG2902-1	1	1 шт.		
	A	5TG2903-1	1	1 шт.		
	Примечание					
	Для дальнейшей прокладки защитного проводника можно вставить двухпроводниковый соединительный зажим для коробок (артикул WAGO: 273-252) в проем, имеющийся в пластине основания					
	Входит в комплект поставки:					
Тип	глухой ниппель	задвигной ниппель кабельного ввода	задвигной ниппель кабельного ввода			
<ul style="list-style-type: none"> одноместная двухместная трехместная 	2 шт. 4 шт. 4 шт.	1 шт. 1 шт. 1 шт.	1 шт. 1 шт. 1 шт.			
Принадлежности	Раздел	Стр.				
<ul style="list-style-type: none"> Манжета для ввода кабеля титаново-белый (цвет, аналогичный RAL 9010) (один комплект содержит 10 шт.) Манжета для ввода кабеля титаново-белый (цвет, аналогичный RAL 9010) (один комплект содержит 10 шт.) 	<i>Принадлежности и запасные части</i>	6/31	A	5TG2905	1	1 компл.
	тот же	6/31	A	5TG2904	1	1 компл.

Основание для модуля программы m-system



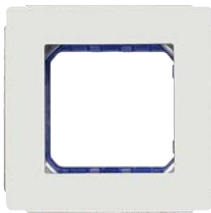

Данные для выбора и заказа

Исполнение	DT	Артикул	ПУ (шт., компл., м)	Упаковка/упак. ед.
 <p>Основание для модуля, 1М</p> <ul style="list-style-type: none"> • для установки модуля m-system • для резьбового крепления <p>Варианты</p> <ul style="list-style-type: none"> • титаново-белое (цвет, аналогичный RAL 9010) • платиновый металлик (цвет, аналогичный RAL 9007) <p>Примечание</p> <p>Вставные модули см....</p>				
	A	5TG1391	1	1/20 шт.
	A	5TG1391-1	1	1/20 шт.
Раздел	Стр.			
Дизайн / m-system / Модули для связи	8/6			
Дизайн / m-system / Прочие модули	8/7			
 <p>Основание для модуля, 2М</p> <ul style="list-style-type: none"> • для установки двух модулей m-system • для резьбового крепления <p>Варианты</p> <ul style="list-style-type: none"> • титаново-белое (цвет, аналогичный RAL 9010) • платиновый металлик (цвет, аналогичный RAL 9007) <p>Примечание</p> <p>Вставные модули см....</p>				
	A	5TG1392	1	1/20 шт.
	A	5TG1392-1	1	1/20 шт.
Раздел	Стр.			
Дизайн / m-system / Модули для связи	8/6			
Дизайн / m-system / Прочие модули	8/7			

5TG1391

5TG1392

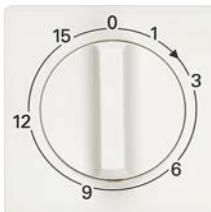

Данные для выбора и заказа

Исполнение	DT	Артикул	PU (шт., компл., м)	Упаковка/упак. ед.
Общие данные				
<ul style="list-style-type: none"> Размер лицевых панелей: 68 мм x 68 мм для крепления винтами и захватами 				
Заглушка				
Варианты				
	• титаново-белая (RAL 9010)	A	5TG1330	1 1/10 шт.
	• платиновый металлик (цвет, аналогичный RAL 9007)	A	5TG1330-1	1 1/10 шт.
5TG1330				
Заглушка с отверстием для выхода кабеля с уменьшением растягивающего усилия				
Варианты				
	• титаново-белая (RAL 9010)	A	5TG1335	1 1/10 шт.
	• платиновый металлик (цвет, аналогичный RAL 9007)	A	5TG1335-1	1 1/10 шт.
5TG1335				
Лицевая панель для встроенных командоаппаратов				
<ul style="list-style-type: none"> для резьбового крепления включая промежуточную рамку для диаметра 22,5 мм (DIN 43696) 				
Варианты				
	• титаново-белая (цвет, аналогичный RAL 9010)	A	5TG1333	1 1/10 шт.
	• платиновый металлик (цвет, аналогичный RAL 9007)	A	5TG1333-1	1 1/10 шт.
Примечание		Раздел	Стр.	
Аварийный выключатель, см. ...		Автоматика / промышленная схемотехника / командные и сигнальные устройства / кнопочные выключатели и световые извещатели	--	
5TG1333				
Регулятор громкости 3 Вт, 27 Ω, моно				
Варианты				
	• титаново-белый (RAL 9010)	A	5TG4812	1 шт.
	• платиновый металлик (цвет, аналогичный RAL 9007)	A	5TG4812-1	1 шт.
5TG4812				
Лицевая панель для Выключатель с таймером				
<ul style="list-style-type: none"> время действия 15 мин с надписью 				
Варианты				
	• титаново-белый (цвет, аналогичный RAL 9010)	A	5TC8932	1 1/10 шт.
	• платиновый металлик (цвет, аналогичный RAL 9007)	A	5TC8932-1	1 шт.
Электроустановочные механизмы		Раздел	Стр.	
Выключатель с таймером		Функции / Переключение/Клавишное включение и выключение/Регулировка света / Электроустановочные механизмы	11/16	A
5TC8932				





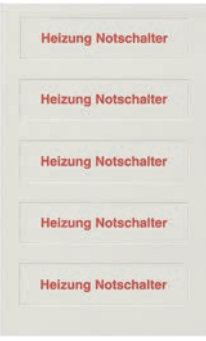
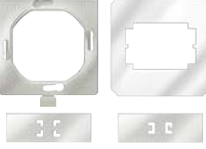

Дополнительные устройства

Исполнение	DT	Артикул	ПУ (шт., компл., м)	Упаковка/упак. ед.																		
 <p>5TD2862</p>	<p>Устройство сервисной индикации</p> <ul style="list-style-type: none"> • надписи на английском языке • включая Основание для модуля • красное/с зеленым свечением • 90 ... 240 В AC / 50 ... 60 Гц • потребляемая мощность на модуль около 1 Вт • около 1 лк при 0,5 м и 230 В • Винтовые зажимы 																					
	<p>Варианты</p> <ul style="list-style-type: none"> • титаново-белый (цвет, аналогичный RAL 9010) • платиновый металлик (цвет, аналогичный RAL 9007) 																					
 <p>5TD2863</p>	<p>Примечание</p> <p>В дополнение к устройству сервисной индикации может применяться сервисный выключатель.</p>																					
	<table border="1"> <thead> <tr> <th>Сервисный выключатель, двойной</th> <th>Раздел</th> <th>Стр.</th> <th>DT</th> <th>Артикул</th> <th>ПУ (шт., компл., м)</th> <th>Упаковка/упак. ед.</th> </tr> </thead> <tbody> <tr> <td rowspan="2"> <ul style="list-style-type: none"> • титаново-белый (цвет, аналогичный RAL 9010) • платиновый металлик (цвет, аналогичный RAL 9007) </td> <td rowspan="2"> <i>Клавишные и кнопочные выключатели тот же</i> </td> <td rowspan="2"> 6/10 6/10 </td> <td>A</td> <td>5TD2863</td> <td>1</td> <td>1 шт.</td> </tr> <tr> <td>A</td> <td>5TD2863-1</td> <td>1</td> <td>1 шт.</td> </tr> </tbody> </table>				Сервисный выключатель, двойной	Раздел	Стр.	DT	Артикул	ПУ (шт., компл., м)	Упаковка/упак. ед.	<ul style="list-style-type: none"> • титаново-белый (цвет, аналогичный RAL 9010) • платиновый металлик (цвет, аналогичный RAL 9007) 	<i>Клавишные и кнопочные выключатели тот же</i>	6/10 6/10	A	5TD2863	1	1 шт.	A	5TD2863-1	1	1 шт.
	Сервисный выключатель, двойной	Раздел	Стр.	DT	Артикул	ПУ (шт., компл., м)	Упаковка/упак. ед.															
	<ul style="list-style-type: none"> • титаново-белый (цвет, аналогичный RAL 9010) • платиновый металлик (цвет, аналогичный RAL 9007) 	<i>Клавишные и кнопочные выключатели тот же</i>	6/10 6/10	A	5TD2863	1	1 шт.															
A				5TD2863-1	1	1 шт.																
<table border="1"> <thead> <tr> <th>Сервисный выключатель, двойной</th> <th>Раздел</th> <th>Стр.</th> <th>DT</th> <th>Артикул</th> <th>ПУ (шт., компл., м)</th> <th>Упаковка/упак. ед.</th> </tr> </thead> <tbody> <tr> <td> <ul style="list-style-type: none"> • титаново-белый (цвет, аналогичный RAL 9010) • платиновый металлик (цвет, аналогичный RAL 9007) </td> <td rowspan="2"> <i>Клавишные и кнопочные выключатели тот же</i> </td> <td rowspan="2"> 6/10 6/10 </td> <td>A</td> <td>5TD2862</td> <td>1</td> <td>1 шт.</td> </tr> <tr> <td></td> <td>A</td> <td>5TD2862-1</td> <td>1</td> <td>1 шт.</td> </tr> </tbody> </table>				Сервисный выключатель, двойной	Раздел	Стр.	DT	Артикул	ПУ (шт., компл., м)	Упаковка/упак. ед.	<ul style="list-style-type: none"> • титаново-белый (цвет, аналогичный RAL 9010) • платиновый металлик (цвет, аналогичный RAL 9007) 	<i>Клавишные и кнопочные выключатели тот же</i>	6/10 6/10	A	5TD2862	1	1 шт.		A	5TD2862-1	1	1 шт.
Сервисный выключатель, двойной	Раздел	Стр.	DT	Артикул	ПУ (шт., компл., м)	Упаковка/упак. ед.																
<ul style="list-style-type: none"> • титаново-белый (цвет, аналогичный RAL 9010) • платиновый металлик (цвет, аналогичный RAL 9007) 	<i>Клавишные и кнопочные выключатели тот же</i>	6/10 6/10	A	5TD2862	1	1 шт.																
			A	5TD2862-1	1	1 шт.																
<table border="1"> <thead> <tr> <th>Сервисный выключатель, двойной</th> <th>Раздел</th> <th>Стр.</th> <th>DT</th> <th>Артикул</th> <th>ПУ (шт., компл., м)</th> <th>Упаковка/упак. ед.</th> </tr> </thead> <tbody> <tr> <td> <ul style="list-style-type: none"> • титаново-белый (цвет, аналогичный RAL 9010) • платиновый металлик (цвет, аналогичный RAL 9007) </td> <td rowspan="2"> <i>Клавишные и кнопочные выключатели тот же</i> </td> <td rowspan="2"> 6/10 6/10 </td> <td>A</td> <td>5TD2863</td> <td>1</td> <td>1 шт.</td> </tr> <tr> <td></td> <td>A</td> <td>5TD2863-1</td> <td>1</td> <td>1 шт.</td> </tr> </tbody> </table>				Сервисный выключатель, двойной	Раздел	Стр.	DT	Артикул	ПУ (шт., компл., м)	Упаковка/упак. ед.	<ul style="list-style-type: none"> • титаново-белый (цвет, аналогичный RAL 9010) • платиновый металлик (цвет, аналогичный RAL 9007) 	<i>Клавишные и кнопочные выключатели тот же</i>	6/10 6/10	A	5TD2863	1	1 шт.		A	5TD2863-1	1	1 шт.
Сервисный выключатель, двойной	Раздел	Стр.	DT	Артикул	ПУ (шт., компл., м)	Упаковка/упак. ед.																
<ul style="list-style-type: none"> • титаново-белый (цвет, аналогичный RAL 9010) • платиновый металлик (цвет, аналогичный RAL 9007) 	<i>Клавишные и кнопочные выключатели тот же</i>	6/10 6/10	A	5TD2863	1	1 шт.																
			A	5TD2863-1	1	1 шт.																

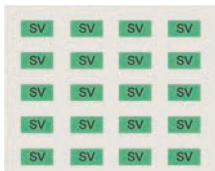

Данные для выбора и заказа

Исполнение	DT	Артикул	PU (шт., компл., м)	Упаковка/упак. ед.																								
Принадлежности для клавиш																												
	Пиктограмма с вкладками для клавиш с полями для надписей																											
	Варианты <ul style="list-style-type: none"> • для одинарной клавиши • для двойной клавиши 																											
	A	5TG1305	1	1 шт.																								
	A	5TG1306	1	1 шт.																								
5TG1305																												
	клавиши с для Клавиши с полем для надписи																											
	A	5TG1316	1	1 шт.																								
5TG1316																												
	Комплект прокладок IP44, для клавиш <ul style="list-style-type: none"> • для одинарной или двойной клавиши • 1 комплект состоит из четырех отдельных прокладок 																											
	A	5TG4324	1	1/10 компл.																								
5TG4324																												
	Светодиодная вставка для переключателей и клавишных выключателей для всех клавиш с окошком																											
	<table border="1"> <thead> <tr> <th>Цвет свечения</th> <th>номинальное напряжение</th> <th>потребляемый ток в мА</th> </tr> </thead> <tbody> <tr> <td rowspan="5">• Красный</td> <td>1,5 В DC</td> <td>2</td> </tr> <tr> <td>8 В AC</td> <td>2</td> </tr> <tr> <td>12 В AC</td> <td>2</td> </tr> <tr> <td>24 В AC</td> <td>2</td> </tr> <tr> <td>230 В AC</td> <td>1</td> </tr> <tr> <td rowspan="2">• Оранжевый</td> <td>230 В AC</td> <td>0,9</td> </tr> <tr> <td>230 В AC</td> <td>1,0</td> </tr> <tr> <td>• Белый</td> <td>230 В AC</td> <td>1,1</td> </tr> <tr> <td>• Синий</td> <td>230 В AC</td> <td>1,1</td> </tr> </tbody> </table>				Цвет свечения	номинальное напряжение	потребляемый ток в мА	• Красный	1,5 В DC	2	8 В AC	2	12 В AC	2	24 В AC	2	230 В AC	1	• Оранжевый	230 В AC	0,9	230 В AC	1,0	• Белый	230 В AC	1,1	• Синий	230 В AC
Цвет свечения	номинальное напряжение	потребляемый ток в мА																										
• Красный	1,5 В DC	2																										
	8 В AC	2																										
	12 В AC	2																										
	24 В AC	2																										
	230 В AC	1																										
• Оранжевый	230 В AC	0,9																										
	230 В AC	1,0																										
• Белый	230 В AC	1,1																										
• Синий	230 В AC	1,1																										
5TG7315	A	5TG7318	1	1/10 шт.																								
	A	5TG7315	1	1/10 шт.																								
	A	5TG7316	1	1/10 шт.																								
	A	5TG7317	1	1/10 шт.																								
	A	5TG7353	1	1/10 шт.																								
	A	5TG7333	1	1/10 шт.																								
	A	5TG7343	1	1/10 шт.																								
	A	5TG7354	1	1/10 шт.																								
	A	5TG7355	1	1/10 шт.																								
Примечание <ul style="list-style-type: none"> • Применение светодиодных вставок целесообразно для клавиш не всех цветов, так как в клавише уже может быть цветное окошко. • Применение светодиодных вставок в сочетании с энергосберегающими лампами или светильниками с обычным пускорегулирующим аппаратом по обстоятельствам может вызвать легкое мигание светодиодов. 																												

Принадлежности и запасные части

Исполнение	DT	Артикул	PU (шт., компл., м)	Упаковка/упак. ед.
 <p>Лампа тлеющего разряда для вставок переключателей и клавишных выключателей</p> <ul style="list-style-type: none"> с защитой от прикосновения ~230 В уменьшенная сила свечения потребляемый ток 0,18 мА цвет цоколя - белый 	A	5TG7321	1	1/10 шт.
5TG7321				
Принадлежности для розеток				
 <p>Прокладка IP44, для Розетки</p> <ul style="list-style-type: none"> для розетки SCHUKO с откидной крышкой комплект состоит из одной отдельно прокладки 	A	5TG4318	1	1/10 компл.
5TG4318				
 <p>Вставка с надписью "SV"</p> <ul style="list-style-type: none"> для обозначения электроустановочных механизмов листок содержит 20 самоклеящихся наклеек 	A	5UH1084	1	1 шт.
5UH1084				
 <p>Вставка с надписью "ZSV"</p> <ul style="list-style-type: none"> для обозначения электроустановочных механизмов листок содержит 20 самоклеящихся наклеек 	A	5UH1085	1	1 шт.
5UH1085				
 <p>Вставка с надписью "WSV"</p> <ul style="list-style-type: none"> для обозначения электроустановочных механизмов листок содержит 20 самоклеящихся наклеек 	A	5UH1086	1	1 шт.
5UH1086				
Принадлежности для диммера				
 <p>Запасные предохранители 250 В</p>				
5TG8302				
<p>Варианты</p> <ul style="list-style-type: none"> T 1,6 Н 250 В <ul style="list-style-type: none"> для диммера ламп накаливания, 50 ... 400 Вт (5TC8256) для диммера с датчиком, без/с функцией памяти, 20 ... 400 Вт (5TC8240 / 5TC8232) T 2,5 Н 250 В <ul style="list-style-type: none"> для диммера ламп накаливания, 50 ... 600 Вт (5TC8257) T 4 Н 250 В <ul style="list-style-type: none"> для диммеров низкого напряжения для магнитных трансформаторов (5TC8283) для электронных потенциометров (5TC8424 и 5TC8420) для регуляторов числа оборотов (5TC8604) 	A	5TG8302	1	1/10 шт.
	A	5TG8305	1	1/10 шт.
	A	5TG8330	1	1/10 шт.

Принадлежности и запасные части

Исполнение	DT	Артикул	PU (шт., компл., м)	Упаковка/упак. ед.						
Принадлежности для устройств управления жалюзи										
 5TC1526	Солнечный датчик • с 2-метровым соединительным проводом (с возможностью удлинения до 10 м) • солнечный датчик вместе с устройством управления жалюзи "Комфорт" обеспечивает возможность функций защиты от солнца и сумеречного срабатывания.		A	5TC1526	1	1 шт.				
	<table border="1"> <thead> <tr> <th>Примечание</th> <th>Раздел</th> <th>Стр.</th> </tr> </thead> <tbody> <tr> <td>Технические данные, см. ...</td> <td>Техническая информация / Устройства управления жалюзи / Устройства управления жалюзи "Комфорт"</td> <td>18/53</td> </tr> </tbody> </table>	Примечание	Раздел	Стр.	Технические данные, см. ...	Техническая информация / Устройства управления жалюзи / Устройства управления жалюзи "Комфорт"	18/53			
Примечание	Раздел	Стр.								
Технические данные, см. ...	Техническая информация / Устройства управления жалюзи / Устройства управления жалюзи "Комфорт"	18/53								
Принадлежности для Коробки для открытой установки										
 5TG2905	Манжета для ввода кабеля • титаново-белый (цвет, аналогичный RAL 9010) • один комплект содержит 10 шт.		A	5TG2905	1	1 компл.				
	 5TG2904	Манжета для ввода кабеля • для 15 мм x 15 мм до 19 мм x 19 мм • титаново-белый (цвет, аналогичный RAL 9010) • один комплект содержит 10 шт.		A	5TG2904	1	1 компл.			
Запасные части										
 5TG7304	Запасная лампа тлеющего разряда для Розетки SCHUKO® с индикацией рабочего состояния 1,5 мА, ~230 В/50 Гц		A	5TG7304	1	1/10 шт.				
	 5UH1300	Запасной модуль защиты от перенапряжения для Розетки SCHUKO® Вкладыши с надписью для обозначения электроустановочных механизмов		A	5UH1300	1	1 шт.			
<table border="1"> <thead> <tr> <th>Примечание</th> <th>Раздел</th> <th>Стр.</th> </tr> </thead> <tbody> <tr> <td>Технические данные, см. ...</td> <td>Техническая информация / Розетки / Розетка SCHUKO®, Вкладыши с надписью для обозначения электроустановочных механизмов</td> <td>18/13</td> </tr> </tbody> </table>		Примечание	Раздел	Стр.	Технические данные, см. ...	Техническая информация / Розетки / Розетка SCHUKO®, Вкладыши с надписью для обозначения электроустановочных механизмов	18/13			
Примечание	Раздел	Стр.								
Технические данные, см. ...	Техническая информация / Розетки / Розетка SCHUKO®, Вкладыши с надписью для обозначения электроустановочных механизмов	18/13								



7/2	Введение
7/5	Рамки
7/6	Клавишные и кнопочные выключатели
7/8	Розетки
7/9	Устройства управления жалюзи
7/10	Управление освещением
7/11	Подключение коммуникационных систем
7/12	RF / TV / SAT розетки
7/13	Дополнительные устройства
7/13	Принадлежности и запасные части

Введение

Обзор

Расцветки и формы в программе DELTA natur



светлый дуб



темный дуб



красный клён



клён



бук¹⁾



вишня¹⁾

¹⁾ оттенок, полученный морением

Техническая структура программы DELTA natur

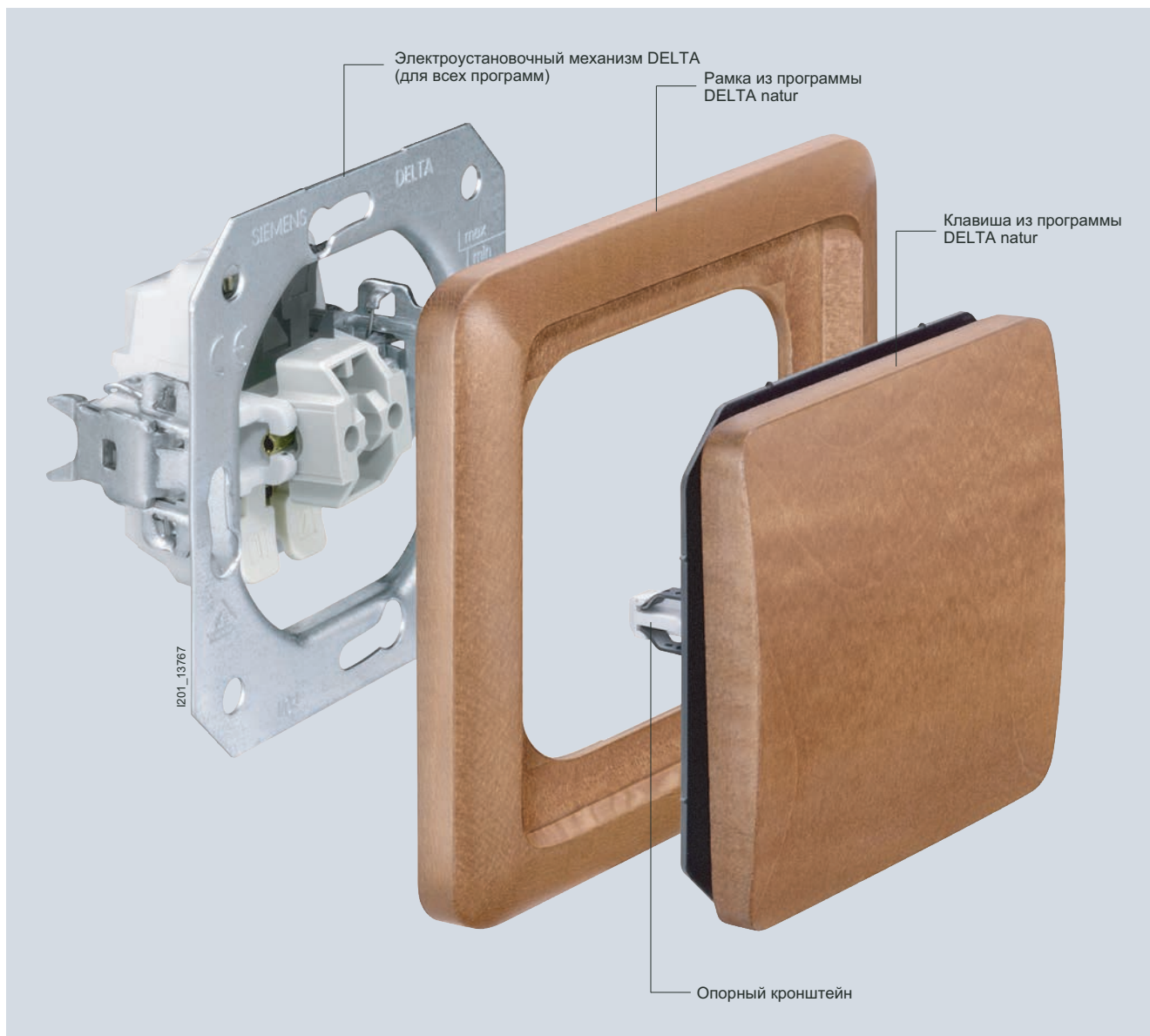

Введение

Комбинированные винты для отвертки Torx T10 и для отвертки для винтов с шлицевой головкой

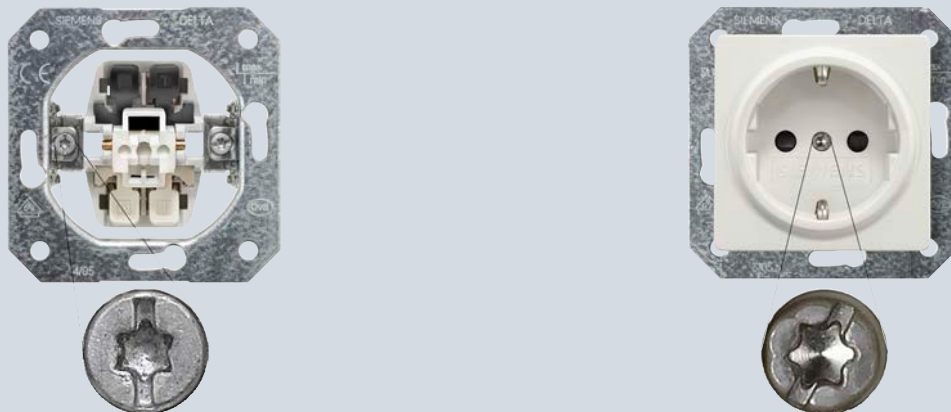

7

Электроустановочные механизмы для выключателей и всех розеток SCHUKO® из программы DELTA постепенно оснащаются, начиная с 11/2008, новыми комбинированными винтами.

до сего времени



отвертки
"позидрайв"
(размер 1)

новинка



отвертки для винтов с
шлицевой головкой
(4,0 ... 4,5 мм)



отвертки
Torx
(T10)

1201_15408b

Применение различных отверток при прежнем и при новом комбинированном винте.

Данные для выбора и заказа

Исполнение	DT	Артикул	PU (шт., компл., м)	Упаковка/ упак. ед.
Общие данные				
<ul style="list-style-type: none"> Рамки из цельной древесины для горизонтального и вертикального расположения Степень защиты: IP20 				
Рамки, размер 81 мм				
Варианты				
<ul style="list-style-type: none"> светлый дуб <ul style="list-style-type: none"> одноместная, 81 мм x 81 мм двухместная, 152 мм x 81 мм трехместная, 223 мм x 81 мм четырёхместная, 294 мм x 81 мм темный дуб <ul style="list-style-type: none"> одноместная, 81 мм x 81 мм двухместная, 152 мм x 81 мм трехместная, 223 мм x 81 мм четырёхместная, 294 мм x 81 мм красный клён <ul style="list-style-type: none"> одноместная, 81 мм x 81 мм двухместная, 152 мм x 81 мм трехместная, 223 мм x 81 мм четырёхместная, 294 мм x 81 мм клён <ul style="list-style-type: none"> одноместная, 81 мм x 81 мм двухместная, 152 мм x 81 мм трехместная, 223 мм x 81 мм четырёхместная, 294 мм x 81 мм бук (оттенок, полученный морением) <ul style="list-style-type: none"> одноместная, 81 мм x 81 мм двухместная, 152 мм x 81 мм трехместная, 223 мм x 81 мм четырёхместная, 294 мм x 81 мм вишня (оттенок, полученный морением) <ul style="list-style-type: none"> одноместная, 81 мм x 81 мм двухместная, 152 мм x 81 мм трехместная, 223 мм x 81 мм четырёхместная, 294 мм x 81 мм 				
	A	5TG1601	1	1 шт.
	A	5TG1602	1	1 шт.
	A	5TG1603	1	1 шт.
	A	5TG1604	1	1 шт.
	A	5TG1611	1	1 шт.
	A	5TG1612	1	1 шт.
	A	5TG1613	1	1 шт.
	A	5TG1614	1	1 шт.
	A	5TG1621	1	1 шт.
	A	5TG1622	1	1 шт.
	A	5TG1623	1	1 шт.
	A	5TG1624	1	1 шт.
	A	5TG1651	1	1 шт.
	A	5TG1652	1	1 шт.
	A	5TG1653	1	1 шт.
	A	5TG1654	1	1 шт.
	A	5TG1681	1	1 шт.
	A	5TG1682	1	1 шт.
	A	5TG1683	1	1 шт.
	A	5TG1684	1	1 шт.
	A	5TG1671	1	1 шт.
	A	5TG1672	1	1 шт.
	A	5TG1673	1	1 шт.
	A	5TG1674	1	1 шт.





5TG1601

Переключатели и клавишные выключатели

Данные для выбора и заказа



Исполнение	DT	Артикул	PU (шт., компл., м)	Упаковка/упак. ед.		
Общие данные <ul style="list-style-type: none"> • Размер клавиш: 62 мм x 62 мм • Клавиши из цельной древесины • Степень защиты: IP20 						
Примечание	Раздел	Стр.				
Удлинительные захваты, см. ...	Функции / Переключение/ Клавишное включение и выключение/ Регулировка света / Принадлежности и запасные части	11/18				
Клавиша нейтральная						
Варианты						
<ul style="list-style-type: none"> • светлый дуб • темный дуб • красный клён • клён • бук (оттенок, полученный морением) • вишня (оттенок, полученный морением) 						
			A	5TG7641	1	1 шт.
			A	5TG7651	1	1 шт.
			A	5TG7681	1	1 шт.
			A	5TG7686	1	1 шт.
			A	5TG7691	1	1 шт.
			A	5TG7672	1	1 шт.
Электроустановочные механизмы	Раздел	Стр.				
• Универсальный выключатель	Функции / Переключение/ Клавишное включение и выключение/ Регулировка света	11/3	A	5TA2156	1	1/10 шт.
• Перекрестный выключатель	тот же	11/4	A	5TA2117	1	1/10 шт.
• Выключатель, 1-контактный	тот же	11/4	A	5TA2151	1	1/10 шт.
• Кнопочный выключатель с нормально-разомкнутым контактом	тот же	11/8	A	5TD2120	1	1/10 шт.
• Кнопочный выключатель, 1 ПК	тот же	11/9	A	5TD2123	1	1/10 шт.
Клавиша, с окошком						
Варианты						
<ul style="list-style-type: none"> • светлый дуб • темный дуб • красный клён • клён • бук (оттенок, полученный морением) • вишня (оттенок, полученный морением) 						
			A	5TG7640	1	1 шт.
			A	5TG7650	1	1 шт.
			A	5TG7680	1	1 шт.
			A	5TG7687	1	1 шт.
			A	5TG7692	1	1 шт.
			A	5TG7673	1	1 шт.
Электроустановочные механизмы	Раздел	Стр.				
• Универсальный выключатель	Функции / Переключение/ Клавишное включение и выключение/ Регулировка света	11/3	A	5TA2156	1	1/10 шт.
• Перекрестный выключатель	тот же	11/4	A	5TA2117	1	1/10 шт.
• Выключатель, 1-контактный	тот же	11/4	A	5TA2151	1	1/10 шт.
• Кнопочный выключатель с нормально-разомкнутым контактом	тот же	11/8	A	5TD2120	1	1/10 шт.
• Кнопочный выключатель, 1 ПК	тот же	11/9	A	5TD2123	1	1/10 шт.
• Контрольный выключатель для выключения	тот же	11/6	A	5TA2150	1	1/10 шт.
• Контрольный выключатель для вкл./выкл. с двух разных мест	тот же	11/6	A	5TA2108	1	1/10 шт.
• Кнопочный выключатель с нормально-разомкнутым контактом, с отдельным зажимом для заземления	тот же	11/9	A	5TD2116	1	1/10 шт.
• Кнопочный выключатель, 1 ПК, с отдельным зажимом для заземления	тот же	11/9	A	5TD2117	1	1/10 шт.
• Кнопочный выключатель, с раздельной обратной сигнализацией	тот же	11/10	A	5TD2114	1	1/10 шт.

Переключатели и клавишные выключатели

Исполнение	DT	Артикул	PU (шт., компл., м)	Упаковка/упак. ед.	
Клавиша двойная, нейтральная					
Варианты					
	• светлый дуб	A	5TG7645	1 шт.	
	• темный дуб	A	5TG7655	1 шт.	
	• красный клён	A	5TG7685	1 шт.	
	• клён	A	5TG7688	1 шт.	
	• бук (оттенок, полученный морением)	A	5TG7693	1 шт.	
	• вишня (оттенок, полученный морением)	A	5TG7674	1 шт.	
5TG7645	Электростановочные механизмы	Раздел	Стр.		
	• Двойной выключатель для включения/выключения с двух разных мест	Функции / Переключение/ Клавишное включение и выключение/ Регулировка света	11/7	A 5TA2118	1 шт. 1/10 шт.
	• выключатель на несколько направлений	тот же	11/7	A 5TA2155	1 шт. 1/10 шт.
	• Кнопочный выключатель, двойной, 1 с нормально-разомкнутым контактом, 1 для вкл./выкл. с двух разных мест	тот же	11/10	A 5TD2115	1 шт. 1/10 шт.
	• Кнопочный выключатель, двойной, с нормально-разомкнутыми контактами	тот же	11/10	A 5TD2111	1 шт. 1/10 шт.
Клавиша двойная, с символами "Вверх"/"Вниз"					
Варианты					
	• светлый дуб	A	5TG7644	1 шт.	
	• темный дуб	A	5TG7654	1 шт.	
	• красный клён	A	5TG7684	1 шт.	
	• клён	A	5TG7690	1 шт.	
	• бук (оттенок, полученный морением)	A	5TG7694	1 шт.	
	• вишня (оттенок, полученный морением)	A	5TG7677	1 шт.	
5TG7644	Электростановочные механизмы	Раздел	Стр.		
	• Выключатель для жалюзи с электрической и механической блокировкой	Функции / Устройства управления жалюзи	13/2	A 5TA2154	1 шт. 1/10 шт.
	• Кнопочный выключатель для жалюзи, с электрической блокировкой	тот же	13/2	A 5TA2114	1 шт. 1/10 шт.

Розетки

Данные для выбора и заказа

Исполнение	DT	Артикул	ПУ (шт., компл., м)	Упаковка/упак. ед.																																			
Общие данные <ul style="list-style-type: none"> • для крепления винтами и захватами • находящиеся под напряжением детали электроустановочных механизмов покрыты изоляционным материалом самоотводящиеся захваты • соединительные зажимы - зажимы для подключения медных и алюминиевых проводов сечением до 2,5 мм² • Крышки из цельной древесины • Размер лицевых панелей: 62 мм x 62 мм 																																							
<table border="1"> <thead> <tr> <th>Примечание</th> <th>Раздел</th> <th>Стр.</th> </tr> </thead> <tbody> <tr> <td>Удлинительные захваты, см. ...</td> <td>Функции / Переключение/ Клавишное включение и выключение/Регулировка света / Принадлежности и запасные части</td> <td>11/18</td> </tr> </tbody> </table>					Примечание	Раздел	Стр.	Удлинительные захваты, см. ...	Функции / Переключение/ Клавишное включение и выключение/Регулировка света / Принадлежности и запасные части	11/18																													
Примечание	Раздел	Стр.																																					
Удлинительные захваты, см. ...	Функции / Переключение/ Клавишное включение и выключение/Регулировка света / Принадлежности и запасные части	11/18																																					
Розетка SCHUKO® с соединительными зажимами без винтов																																							
<table border="1"> <thead> <tr> <th colspan="5">Варианты</th> </tr> </thead> <tbody> <tr> <td>• светлый дуб (пластиковая деталь, аналогичная RAL 8028)</td> <td>A</td> <td>5UB1630</td> <td>1</td> <td>1 шт.</td> </tr> <tr> <td>• темный дуб (пластиковая деталь, аналогичная RAL 8028)</td> <td>A</td> <td>5UB1640</td> <td>1</td> <td>1 шт.</td> </tr> <tr> <td>• красный клён (пластиковая деталь, аналогичная RAL 9011)</td> <td>A</td> <td>5UB1650</td> <td>1</td> <td>1 шт.</td> </tr> <tr> <td>• клён (пластиковая деталь, аналогичная RAL 9001)</td> <td>A</td> <td>5UB1613</td> <td>1</td> <td>1 шт.</td> </tr> <tr> <td>• бук (оттенок, полученный морением, пластиковая деталь, аналогичная RAL 9001)</td> <td>A</td> <td>5UB1663</td> <td>1</td> <td>1 шт.</td> </tr> <tr> <td>• вишня (оттенок, полученный морением, пластиковая деталь, аналогичная RAL 8028)</td> <td>A</td> <td>5UB1673</td> <td>1</td> <td>1 шт.</td> </tr> </tbody> </table>					Варианты					• светлый дуб (пластиковая деталь, аналогичная RAL 8028)	A	5UB1630	1	1 шт.	• темный дуб (пластиковая деталь, аналогичная RAL 8028)	A	5UB1640	1	1 шт.	• красный клён (пластиковая деталь, аналогичная RAL 9011)	A	5UB1650	1	1 шт.	• клён (пластиковая деталь, аналогичная RAL 9001)	A	5UB1613	1	1 шт.	• бук (оттенок, полученный морением, пластиковая деталь, аналогичная RAL 9001)	A	5UB1663	1	1 шт.	• вишня (оттенок, полученный морением, пластиковая деталь, аналогичная RAL 8028)	A	5UB1673	1	1 шт.
Варианты																																							
• светлый дуб (пластиковая деталь, аналогичная RAL 8028)	A	5UB1630	1	1 шт.																																			
• темный дуб (пластиковая деталь, аналогичная RAL 8028)	A	5UB1640	1	1 шт.																																			
• красный клён (пластиковая деталь, аналогичная RAL 9011)	A	5UB1650	1	1 шт.																																			
• клён (пластиковая деталь, аналогичная RAL 9001)	A	5UB1613	1	1 шт.																																			
• бук (оттенок, полученный морением, пластиковая деталь, аналогичная RAL 9001)	A	5UB1663	1	1 шт.																																			
• вишня (оттенок, полученный морением, пластиковая деталь, аналогичная RAL 8028)	A	5UB1673	1	1 шт.																																			
	5UB1630																																						
Розетка SCHUKO®, с повышенной защитой от прикосновения с соединительными зажимами без винтов																																							
<table border="1"> <thead> <tr> <th colspan="5">Варианты</th> </tr> </thead> <tbody> <tr> <td>• светлый дуб (пластиковая деталь, аналогичная RAL 8028)</td> <td>A</td> <td>5UB1631</td> <td>1</td> <td>1 шт.</td> </tr> <tr> <td>• темный дуб (пластиковая деталь, аналогичная RAL 8028)</td> <td>A</td> <td>5UB1641</td> <td>1</td> <td>1 шт.</td> </tr> <tr> <td>• красный клён (пластиковая деталь, аналогичная RAL 9011)</td> <td>A</td> <td>5UB1651</td> <td>1</td> <td>1 шт.</td> </tr> <tr> <td>• клён (пластиковая деталь, аналогичная RAL 9001)</td> <td>A</td> <td>5UB1614</td> <td>1</td> <td>1 шт.</td> </tr> <tr> <td>• бук (оттенок, полученный морением, пластиковая деталь, аналогичная RAL 9001)</td> <td>A</td> <td>5UB1664</td> <td>1</td> <td>1 шт.</td> </tr> <tr> <td>• вишня (оттенок, полученный морением, пластиковая деталь, аналогичная RAL 8028)</td> <td>A</td> <td>5UB1674</td> <td>1</td> <td>1 шт.</td> </tr> </tbody> </table>					Варианты					• светлый дуб (пластиковая деталь, аналогичная RAL 8028)	A	5UB1631	1	1 шт.	• темный дуб (пластиковая деталь, аналогичная RAL 8028)	A	5UB1641	1	1 шт.	• красный клён (пластиковая деталь, аналогичная RAL 9011)	A	5UB1651	1	1 шт.	• клён (пластиковая деталь, аналогичная RAL 9001)	A	5UB1614	1	1 шт.	• бук (оттенок, полученный морением, пластиковая деталь, аналогичная RAL 9001)	A	5UB1664	1	1 шт.	• вишня (оттенок, полученный морением, пластиковая деталь, аналогичная RAL 8028)	A	5UB1674	1	1 шт.
Варианты																																							
• светлый дуб (пластиковая деталь, аналогичная RAL 8028)	A	5UB1631	1	1 шт.																																			
• темный дуб (пластиковая деталь, аналогичная RAL 8028)	A	5UB1641	1	1 шт.																																			
• красный клён (пластиковая деталь, аналогичная RAL 9011)	A	5UB1651	1	1 шт.																																			
• клён (пластиковая деталь, аналогичная RAL 9001)	A	5UB1614	1	1 шт.																																			
• бук (оттенок, полученный морением, пластиковая деталь, аналогичная RAL 9001)	A	5UB1664	1	1 шт.																																			
• вишня (оттенок, полученный морением, пластиковая деталь, аналогичная RAL 8028)	A	5UB1674	1	1 шт.																																			
	5UB1631																																						
Розетка, с расположенным посередине защитным контактом <ul style="list-style-type: none"> • 16 А, ~250 В • 2-контактный согласно CEE7 • французский / бельгийский стандарт • с лифт-зажимами до 4 x 2,5 мм² 																																							
<table border="1"> <thead> <tr> <th colspan="5">Варианты</th> </tr> </thead> <tbody> <tr> <td>• светлый дуб (пластиковая деталь, аналогичная RAL 8028)</td> <td>D</td> <td>5UB1638</td> <td>1</td> <td>1 шт.</td> </tr> <tr> <td>• темный дуб (пластиковая деталь, аналогичная RAL 8028)</td> <td>D</td> <td>5UB1648</td> <td>1</td> <td>1 шт.</td> </tr> <tr> <td>• красный клён (пластиковая деталь, аналогичная RAL 9011)</td> <td>A</td> <td>5UB1658</td> <td>1</td> <td>1 шт.</td> </tr> <tr> <td>• клён (пластиковая деталь, аналогичная RAL 9001)</td> <td>A</td> <td>5UB1615</td> <td>1</td> <td>1 шт.</td> </tr> <tr> <td>• бук (оттенок, полученный морением, пластиковая деталь, аналогичная RAL 9001)</td> <td>A</td> <td>5UB1665</td> <td>1</td> <td>1 шт.</td> </tr> <tr> <td>• вишня (оттенок, полученный морением, пластиковая деталь, аналогичная RAL 8028)</td> <td>A</td> <td>5UB1675</td> <td>1</td> <td>1 шт.</td> </tr> </tbody> </table>					Варианты					• светлый дуб (пластиковая деталь, аналогичная RAL 8028)	D	5UB1638	1	1 шт.	• темный дуб (пластиковая деталь, аналогичная RAL 8028)	D	5UB1648	1	1 шт.	• красный клён (пластиковая деталь, аналогичная RAL 9011)	A	5UB1658	1	1 шт.	• клён (пластиковая деталь, аналогичная RAL 9001)	A	5UB1615	1	1 шт.	• бук (оттенок, полученный морением, пластиковая деталь, аналогичная RAL 9001)	A	5UB1665	1	1 шт.	• вишня (оттенок, полученный морением, пластиковая деталь, аналогичная RAL 8028)	A	5UB1675	1	1 шт.
Варианты																																							
• светлый дуб (пластиковая деталь, аналогичная RAL 8028)	D	5UB1638	1	1 шт.																																			
• темный дуб (пластиковая деталь, аналогичная RAL 8028)	D	5UB1648	1	1 шт.																																			
• красный клён (пластиковая деталь, аналогичная RAL 9011)	A	5UB1658	1	1 шт.																																			
• клён (пластиковая деталь, аналогичная RAL 9001)	A	5UB1615	1	1 шт.																																			
• бук (оттенок, полученный морением, пластиковая деталь, аналогичная RAL 9001)	A	5UB1665	1	1 шт.																																			
• вишня (оттенок, полученный морением, пластиковая деталь, аналогичная RAL 8028)	A	5UB1675	1	1 шт.																																			
	5UB1638																																						























Данные для выбора и заказа

Исполнение	DT	Артикул	PU (шт., компл., м)	Упаковка/упак. ед.	
Общие данные					
<ul style="list-style-type: none"> • Клавиши из цельной древесины • Размер клавиш: 62 мм x 62 мм 					
Клавиша двойная, с символами "Вверх"/"Вниз"					
	Варианты				
	• светлый дуб	A	5TG7644	1 1 шт.	
	• темный дуб	A	5TG7654	1 1 шт.	
	• красный клён	A	5TG7684	1 1 шт.	
	• клён	A	5TG7690	1 1 шт.	
	• бук (оттенок, полученный морением)	A	5TG7694	1 1 шт.	
	• вишня (оттенок, полученный морением)	A	5TG7677	1 1 шт.	
	Электроустановочные механизмы	Раздел	Стр.		
	• Выключатель для жалюзи с электрической и механической блокировкой	Функции / Устройства управления жалюзи	13/2	A	5TA2154 1 1/10 шт.
	• Кнопочный выключатель для жалюзи, с электрической блокировкой	тот же	13/2	A	5TA2114 1 1/10 шт.



5TG7644

Управление освещением

Данные для выбора и заказа



Исполнение	DT	Артикул	PU (шт., компл., м)	Упаковка/упак. ед.			
Общие данные							
<ul style="list-style-type: none"> • Лицевая панель и поворотная ручка из цельной древесины • Размер лицевых панелей: 62 мм x 62 мм 							
Лицевая панель, с вращающейся ручкой, для диммеров							
Варианты							
<ul style="list-style-type: none"> • светлый дуб • темный дуб • красный клён • клён • бук (оттенок, полученный морением) • вишня (оттенок, полученный морением) 							
							
5TC8914							
	Диммеры ламп накаливания, 50 ... 400 Вт	Функции / Переключение/ Клавишное включение и выключение/ Регулировка света	11/11	A	5TC8256	1	1 шт.
							
	Диммеры ламп накаливания, 50 ... 600 Вт, для схемы вкл./выкл. с двух разных мест	тот же	11/11	A	5TC8257	1	1 шт.
							
	Диммеры низкого напряжения, для магнитных трансформаторов, 50 ... 600 Вт, 25 ... 500 ВА, для схемы вкл./выкл. с двух разных мест	тот же	11/12	A	5TC8283	1	1 шт.
							
							
	Диммеры низкого напряжения, для электрических трансформаторов, 20 ... 315 Вт, 20 ... 315 ВА, для схемы вкл./выкл. с двух разных мест	тот же	11/12	A	5TC8262	1	1 шт.
							
							
	Диммеры низкого напряжения, для электрических трансформаторов, 20 ... 600 Вт, 20 ... 525 ВА, для схемы вкл./выкл. с двух разных мест	тот же	11/13	A	5TC8284	1	1 шт.
							
							
	Диммеры низкого напряжения, для электрических трансформаторов, 60 ... 800 Вт, 60 ... 800 ВА, для схемы вкл./выкл. с двух разных мест	тот же	11/13	A	5TC8258	1	1 шт.
							
							
	Электронный потенциометр, выключатель	тот же	11/14	A	5TC8424	1	1 шт.
							
	Электронный потенциометр, Кнопочный выключатель	тот же	11/15	A	5TC8425	1	1 шт.
							
	Регулятор яркости низковольтных галогенных ламп с магнитными трансформаторами, или LED-ламп 6 ... 120 Вт, для схем включения и отключения ламп из 2-х точек				5TC8263	1	1 шт.
							

Данные для выбора и заказа

Исполнение	DT	Артикул	PU (шт., компл., м)	Упаковка/упак. ед.			
Общие данные							
<ul style="list-style-type: none"> Крышки из цельной древесины Размер лицевых панелей: 62 мм x 62 мм 							
Лицевая панель для монтажной коробки с адаптером для подключения телекоммуникационных устройств и для монтажной коробки для подключения громкоговорителей							
Варианты							
 <p>5TG1607</p>	<ul style="list-style-type: none"> светлый дуб темный дуб красный клён клён бук (оттенок, полученный морением) вишня (оттенок, полученный морением) 	A	5TG1607	1	1 шт.		
		A	5TG1617	1	1 шт.		
		A	5TG1627	1	1 шт.		
		A	5TG1657	1	1 шт.		
		A	5TG1687	1	1 шт.		
		A	5TG1677	1	1 шт.		
Электростановочные механизмы							
<ul style="list-style-type: none"> Адаптер для подключения телекоммуникационных устройств 6F+N, черный¹⁾ 		Функции / Техника для передачи данных и техника связи	15/2	A	5TG2853	1	1 шт.
<ul style="list-style-type: none"> Адаптер для подключения телекоммуникационных устройств 3x 6NFF, черный¹⁾ 		тот же	15/2	A	5TG2480	1	1 шт.
<ul style="list-style-type: none"> Адаптер для подключения телекоммуникационных устройств 2x 6/6NFF, черный¹⁾ 		тот же	15/3	A	5TG2854	1	1 шт.
<ul style="list-style-type: none"> Монтажная коробка для подключения громкоговорителей, одноместная 		тот же	15/3	A	5TG2467-2	1	1 шт.
<ul style="list-style-type: none"> Монтажная коробка для подключения громкоговорителей, двухместная 		тот же	15/3	A	5TG2468-2	1	1 шт.
<ul style="list-style-type: none"> HDMI разъем, винтовые клеммы, титановобелый HDMI разъем, винтовые клеммы, алюминиевый металл VGA разъем, винтовые клеммы, титановобелый VGA разъем, винтовые клеммы, алюминиевый металл USB разъем, винтовые клеммы, титановобелый USB разъем, винтовые клеммы, алюминиевый металл USB зарядное устройство двойное 							
<ul style="list-style-type: none"> 5TG2020-0 5TG2020-1 5TG2021-0 5TG2021-1 5TG2022-0 5TG2022-1 5TG2025-0 							
Ссылка							
¹⁾ Исполнение для Австрии по запросу.							
Лицевая панель для розетки с универсальным адаптером							
<ul style="list-style-type: none"> для электростановочных механизмов фирмы Rutenbeck (Cat.3, Cat.5 и Cat.6) для электростановочных механизмов Cat.6 фирмы BTR (E-DAT) с наклонным выходным отверстием 45° для одинарных и двойных 							
Варианты							
 <p>5TG1630</p>	<ul style="list-style-type: none"> светлый дуб темный дуб красный клён клён бук (оттенок, полученный морением) вишня (оттенок, полученный морением) 	A	5TG1630	1	1 шт.		
		A	5TG1631	1	1 шт.		
		A	5TG1632	1	1 шт.		
		A	5TG1633	1	1 шт.		
		A	5TG1634	1	1 шт.		
		A	5TG1635	1	1 шт.		
Электростановочные механизмы							
<ul style="list-style-type: none"> Розетка с универсальным адаптером, Cat.3, Rutenbeck 		Функции / Техника для передачи данных и техника связи	15/3	A	5TG2417	1	1 шт.
<ul style="list-style-type: none"> - 1 x 8-контактный 							
<ul style="list-style-type: none"> - 2 x 8-контактный 		тот же	15/3	A	5TG2406	1	1 шт.
<ul style="list-style-type: none"> Розетка с универсальным адаптером, Cat.5e, Rutenbeck 		тот же	15/3	A	5TG2418	1	1 шт.
<ul style="list-style-type: none"> - 1 x 8-контактный 							
<ul style="list-style-type: none"> - 2 x 8-контактный 		тот же	15/3	A	5TG2407	1	1 шт.
<ul style="list-style-type: none"> Розетка с универсальным адаптером, real Cat.6, Rutenbeck, 2 x 8-контактный 		тот же	15/3	A	5TG2448	1	1 шт.
Примечание							
Лицевая панель универсального соединителя может комбинироваться со							
<ul style="list-style-type: none"> вставками AMJ45 и UMJ45 Up 0 (без центральной пластины) фирмы "Телегэртнер", вставками AMP-TWIST-6S Plannar Up 0 фирмы Tyco electronics и вставками Cat.5e UP 0 фирмы Tyco electronics. 							

RF / TV / SAT розетки

Данные для выбора и заказа

Исполнение	DT	Артикул	PU (шт., компл., м)	Упаковка/упак. ед.		
Общие данные						
<ul style="list-style-type: none"> • Крышки из цельной древесины • Размер лицевых панелей: 62 мм x 62 мм 						
Лицевая панель для подключения RF / TV розетки, исполнение с 2 отверстиями						
Варианты						
	• светлый дуб	A	5TG1605	1	1 шт.	
	• темный дуб	A	5TG1615	1	1 шт.	
	• красный клён	A	5TG1625	1	1 шт.	
	• клён	A	5TG1655	1	1 шт.	
	• бук (оттенок, полученный морением)	A	5TG1685	1	1 шт.	
	• вишня (оттенок, полученный морением)	A	5TG1675	1	1 шт.	
Электростановочные механизмы		Раздел	Стр.			
• Тупиковая антенная розетка	Функции / техника для передачи данных и техника связи	15/2	A	5TG2485	1	1/10 шт.
• Проходная розетка для антенны / концевая розетка	тот же	15/2	A	5TG2484	1	1/10 шт.
Лицевая панель для подключения RF / TV / SAT розетки, исполнение с 3 отверстиями						
Варианты						
	• светлый дуб	A	5TG1638	1	1 шт.	
	• темный дуб	A	5TG1648	1	1 шт.	
	• красный клён	A	5TG1658	1	1 шт.	
	• клён	A	5TG1647	1	1 шт.	
	• бук (оттенок, полученный морением)	A	5TG1690	1	1 шт.	
	• вишня (оттенок, полученный морением)	A	5TG1668	1	1 шт.	

5TG1605

5TG1638

7

Данные для выбора и заказа

Исполнение	DT	Артикул	PU (шт., компл., м)	Упаковка/упак. ед.
 Заглушка <ul style="list-style-type: none"> Лицевая панель из цельной древесины Размер лицевых панелей: 62 мм x 62 мм для крепления винтами и захватами 				
Варианты				
• светлый дуб	A	5TG1600	1	1 шт.
• темный дуб	A	5TG1610	1	1 шт.
• красный клён	A	5TG1620	1	1 шт.
• клён	A	5TG1650	1	1 шт.
• бук (оттенок, полученный морением)	A	5TG1680	1	1 шт.
• вишня (оттенок, полученный морением)	A	5TG1670	1	1 шт.

5TG1600

Принадлежности и запасные части

Данные для выбора и заказа

Исполнение	DT	Артикул	PU (шт., компл., м)	Упаковка/упак. ед.
------------	----	---------	---------------------	--------------------

Принадлежности для клавиш

Принадлежности для клавиш				
 Светодиодная вставка для переключателей и клавишных выключателей для всех клавиш с окошком				
Цвет свечения	Расчетное напряжение	потребляемый ток в мА		
• Красный	1,5 В DC	2	A	5TG7318
	8 В AC	2	A	5TG7315
	12 В AC	2	A	5TG7316
	24 В AC	2	A	5TG7317
	230 В AC	1	A	5TG7353
• Оранжевый - нормальный - сильный	230 В AC	0,9	A	5TG7333
	230 В AC	1,0	A	5TG7343
• Белый • Синий	230 В AC	1,1	A	5TG7354
	230 В AC	1,1	A	5TG7355
Примечание				
<ul style="list-style-type: none"> Применение светодиодных вставок целесообразно для клавиш не всех цветов, так как в клавише уже может быть цветное окошко. Применение светодиодных вставок в сочетании с энергосберегающими лампами или светильниками с обычным пускорегулирующим аппаратом по обстоятельствам может вызвать легкое мигание светодиодов. 				

5TG7315

 Лампа тлеющего разряда для вставок переключателей и клавишных выключателей				
• с защитой от прикосновения			A	5TG7321
• ~230 В				
• уменьшенная сила свечения				
• потребляемый ток 0,18 мА				
• цвет цоколя - белый				

5TG7321

Принадлежности для диммера

Принадлежности для диммера				
 Запасные предохранители 250 В				
Варианты				
• Т 1,6 Н 250 В			A	5TG8302
- для диммера ламп накаливания, 50 ... 400 Вт (5TC8256)				
- для диммера с датчиком, без/с функцией памяти, 20 ... 400 Вт (5TC8240 / 5TC8232)				
• Т 2,5 Н 250 В			A	5TG8305
- для диммера ламп накаливания, 50 ... 600 Вт (5TC8257)				
• Т 4 Н 250 В			A	5TG8330
- для диммеров низкого напряжения для магнитных трансформаторов (5TC8283)				
- для электронных потенциометров (5TC8424 и 5TC8420)				
- для регуляторов числа оборотов (5TC8604)				

5TG8302



8/2	Введение
8/4	Основание для модуля DELTA line и DELTA miro
8/5	Основание для модуля DELTA profil
8/5	Основание для модуля DELTA style
8/6	Модули для коммуникационных систем
8/7	Прочие модули

Расцветки и формы в программе m-system

DELTA line



титаново-белый



алюминиевый
металлик



черный металлик

DELTA miro



титаново-белый



алюминиевый
металлик



черный металлик

DELTA profil



титаново-белый



серебро

DELTA style



титаново-белый



платиновый металлик

Расцветки и формы в программе m-systems на примере программы DELTA line

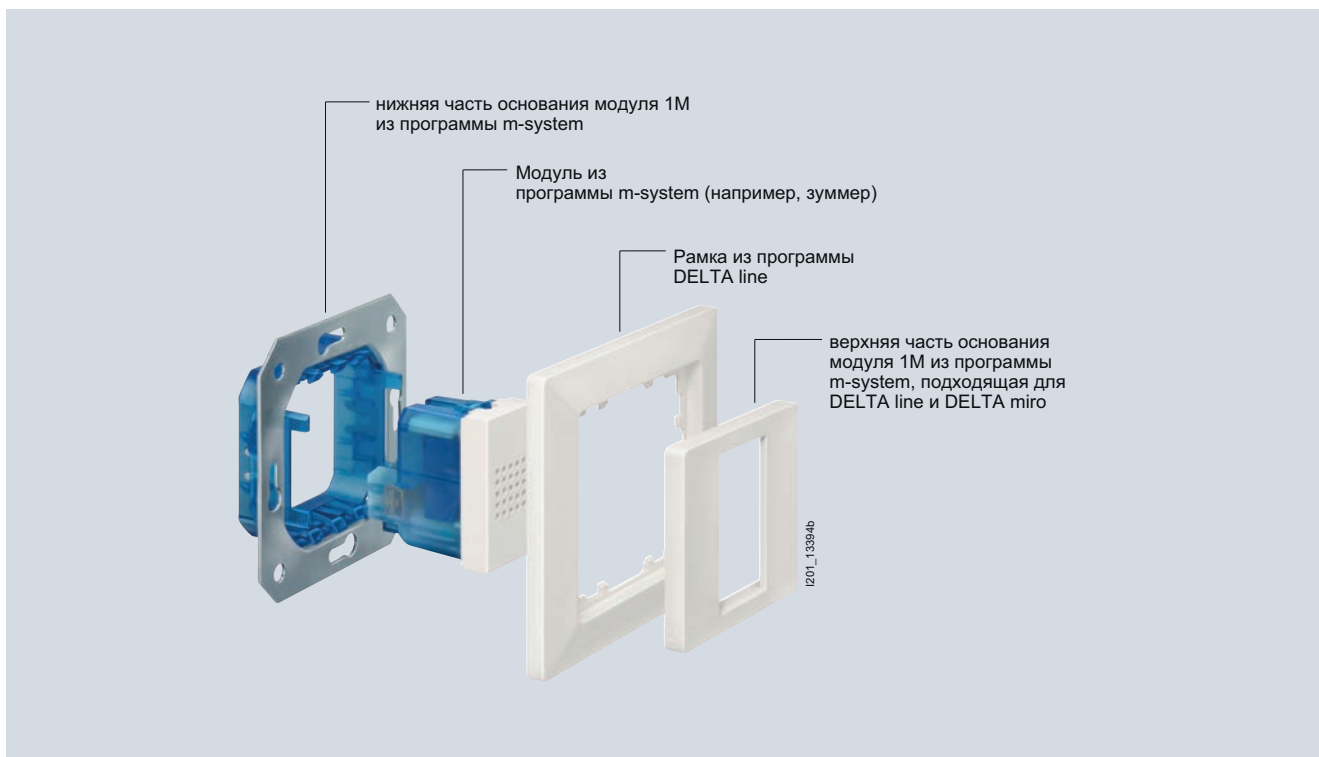

Взаимодействие программы m-system (один модуль) и, в качестве примера, программы DELTA line

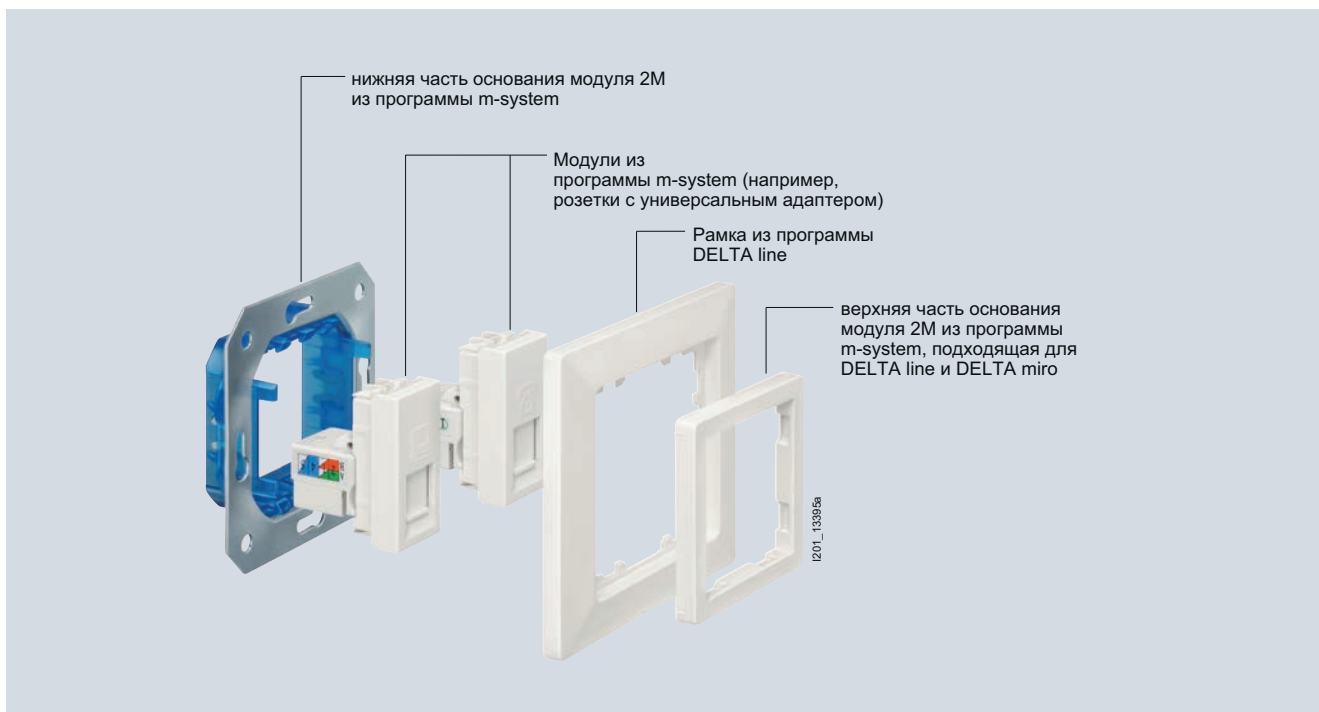

Взаимодействие программы m-system (два модуля) и, в качестве примера, программы DELTA line

Основание для модуля DELTA line и DELTA miro

Данные для выбора и заказа

Исполнение	DT	Артикул	ПУ (шт., компл., м)	Упаковка/упак. ед.	
 <p>Основание для модуля, 1М</p> <ul style="list-style-type: none"> • для установки модуля m-system • для резьбового крепления 	Варианты				
		A	5TG2008	1	1/20 шт.
		A	5TG2094	1	1 шт.
	A	5TG2096	1	1 шт.	
 <p>Основание для модуля, 2М</p> <ul style="list-style-type: none"> • для установки двух модулей m-system • для резьбового крепления 	Варианты				
		A	5TG2010	1	1/20 шт.
		A	5TG2095	1	1 шт.
		A	5TG2097	1	1 шт.
Примечание <i>Вставные модули см....</i>	Раздел	Стр.			
	<i>Дизайн / m-system / Модули для связи</i>	8/6			
	<i>Дизайн / m-system / Прочие модули</i>	8/7			

5TG2008

5TG2010

Основание для модуля DELTA profil

Данные для выбора и заказа

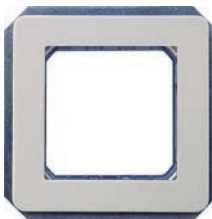
Исполнение	DT	Артикул	ПУ (шт., компл., м)	Упаковка/упак. ед.
 <p>Основание для модуля, 1М</p> <ul style="list-style-type: none"> для установки модуля m-system для резьбового крепления <p>Варианты</p> <ul style="list-style-type: none"> титаново-белый (цвет, аналогичный RAL 9010) серебро (цвет, аналогичный RAL 9006) <p>Примечание</p> <p>Вставные модули см....</p>				
	A	5TG1911	1	1/20 шт.
	A	5TG1890	1	1 шт.
	Раздел	Стр.		
	<i>Дизайн / m-system / Модули для связи</i>	<i>8/6</i>		
	<i>Дизайн / m-system / Прочие модули</i>	<i>8/7</i>		
 <p>Основание для модуля, 2М</p> <ul style="list-style-type: none"> для установки двух модулей m-system для резьбового крепления <p>Варианты</p> <ul style="list-style-type: none"> титаново-белый (цвет, аналогичный RAL 9010) серебро (цвет, аналогичный RAL 9006) <p>Примечание</p> <p>Вставные модули см....</p>				
	A	5TG1912	1	1/20 шт.
	A	5TG1891	1	1 шт.
	Раздел	Стр.		
	<i>Дизайн / m-system / Модули для связи</i>	<i>8/6</i>		
	<i>Дизайн / m-system / Прочие модули</i>	<i>8/7</i>		

Основание для модуля DELTA style

Данные для выбора и заказа

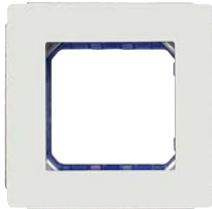
Исполнение	DT	Артикул	ПУ (шт., компл., м)	Упаковка/упак. ед.
 <p>Основание для модуля, 1М</p> <ul style="list-style-type: none"> для установки модуля m-system для резьбового крепления включая промежуточную рамку <p>Варианты</p> <ul style="list-style-type: none"> титаново-белый (цвет, аналогичный RAL 9010) платиновый металлик (цвет, аналогичный RAL 9007) <p>Примечание</p> <p>Вставные модули см....</p>				
	A	5TG1391	1	1/20 шт.
	A	5TG1391-1	1	1/20 шт.
	Раздел	Стр.		
	<i>Дизайн / m-system / Модули для связи</i>	<i>8/6</i>		
	<i>Дизайн / m-system / Прочие модули</i>	<i>8/7</i>		
 <p>Основание для модуля, 2М</p> <ul style="list-style-type: none"> для установки двух модулей m-system для резьбового крепления включая промежуточную рамку <p>Варианты</p> <ul style="list-style-type: none"> титаново-белый (цвет, аналогичный RAL 9010) платиновый металлик (цвет, аналогичный RAL 9007) <p>Примечание</p> <p>Вставные модули см....</p>				
	A	5TG1392	1	1/20 шт.
	A	5TG1392-1	1	1/20 шт.
	Раздел	Стр.		
	<i>Дизайн / m-system / Модули для связи</i>	<i>8/6</i>		
	<i>Дизайн / m-system / Прочие модули</i>	<i>8/7</i>		

Модули для коммуникационных систем

Данные для выбора и заказа

Исполнение	DT	Артикул	PU (шт., компл., м)	Упаковка/упак. ед.
Общие данные				
Примечание				
все представленные здесь модули можно комбинировать с основаниями для модулей из программы DELTA line, DELTA miro и DELTA profil				
Розетка UAE, Cat.3				
<ul style="list-style-type: none"> • Телефонная розетка для модульной системы • Cat.3 RJ11/12 с запорной задвижкой • Техника для подключения громкоговорящих устройств • может применяться только с основанием для модулей 1М или 2М 				
Варианты				
• титаново-белый (цвет, аналогичный RAL 9010)	A	5TG9874-1TW	1	1/60 шт.
• алюминиевый металлик/серебро (цвет, аналогичный RAL 9006)	A	5TG9874-1AM	1	1 шт.
• черный металлик/антрацит (цвет, аналогичный RAL 7016)	A	5TG9874-1CM	1	1 шт.
Примечание				
	Раздел	Стр.		
• Основание для модуля DELTA line и DELTA miro см....	Дизайн / m-system / Основание для модуля для DELTA line и DELTA miro	8/4		
• Основание для модуля DELTA profil см....	Дизайн / m-system / Основание для модуля для DELTA profil	8/5		
• Основание для модуля DELTA style см....	Дизайн / m-system / Основание для модуля для DELTA style	8/5		
Розетка UAE, Cat.5				
<ul style="list-style-type: none"> • PC-Розетка для Modular-System • Cat.5 RJ45 с запорной задвижкой • Техника для подключения громкоговорящих устройств • может применяться только с основанием для модулей 1М или 2М 				
Варианты				
• титаново-белый (цвет, аналогичный RAL 9010)	A	5TG9874-2TW	1	1/60 шт.
• алюминиевый металлик/серебро (цвет, аналогичный RAL 9006)	A	5TG9874-2AM	1	1 шт.
• черный металлик/антрацит (цвет, аналогичный RAL 7016)	A	5TG9874-2CM	1	1 шт.
Примечание				
	Раздел	Стр.		
• Основание для модуля DELTA line и DELTA miro см....	Дизайн / m-system / Основание для модуля для DELTA line и DELTA miro	8/4		
• Основание для модуля DELTA profil см....	Дизайн / m-system / Основание для модуля для DELTA profil	8/5		
• Основание для модуля DELTA style см....	Дизайн / m-system / Основание для модуля для DELTA style	8/5		





5TG9874-1TW



5TG9874-2TW

Данные для выбора и заказа

Исполнение	DT	Артикул	PU (шт., компл., м)	Упаковка/упак. ед.	
Общие данные					
Примечание					
все представленные здесь модули можно комбинировать с основаниями для модулей из программы DELTA line, DELTA miro и DELTA profil					
 <p>5TG9875-8TW</p>	Зуммеры				
	<ul style="list-style-type: none"> • 230 В, 50/60 Гц, 80 дБ(А) • регулируемая громкость • 100 % ED • Винтовые зажимы • может применяться только с основанием для модулей 1М или 2М 				
	Варианты				
	• титаново-белый (цвет, аналогичный RAL 9010)	A	5TG9875-8TW	1	1/35 шт.
	• алюминиевый металлик/серебро (цвет, аналогичный RAL 9006)	A	5TG9875-8AM	1	1/35 шт.
	• черный металлик/антрацит (цвет, аналогичный RAL 7016)	A	5TG9875-8CM	1	1/35 шт.
	• платиновый металлик (цвет, аналогичный RAL 9007)	A	5TG9875-8PM	1	1/35 шт.
	Примечание	Раздел	Стр.		
	• Основание для модуля DELTA line и DELTA miro см....	<i>Дизайн / m-system / Основание для модуля DELTA line и DELTA miro</i>	8/4		
	• Основание для модуля DELTA profil см....	<i>Дизайн / m-system / Основание для модуля DELTA profil</i>	8/5		
• Основание для модуля DELTA style см....	<i>Дизайн / m-system / Основание для модуля DELTA style</i>	8/5			
 <p>5TG9880-3</p>	Светодиодный сигнал				
	<ul style="list-style-type: none"> • Питающее напряжение 90 ... 240 В AC, 50/60 Гц • Потребляемая мощность: 1 Вт • может вставляться горизонтально и вертикально • матово-белый 				
	Варианты				
	• с белым свечением	A	5TG9880-3	1	1 шт.
	• с синим свечением	A	5TG9880-4	1	1 шт.
	• с красным свечением	A	5TG9880-5	1	1 шт.
	• с зеленым свечением	A	5TG9880-6	1	1 шт.
	Примечание	Раздел	Стр.		
	• Основание для модуля DELTA line и DELTA miro см....	<i>Дизайн / m-system / Основание для модуля DELTA line и DELTA miro</i>	8/4		
	• Основание для модуля DELTA profil см....	<i>Дизайн / m-system / Основание для модуля DELTA profil</i>	8/5		
• Основание для модуля DELTA style см....	<i>Дизайн / m-system / Основание для модуля DELTA style</i>	8/5			
• Технические данные, см. ...	<i>Техническая информация / m-system / Светодиодный сигнал</i>	18/66			



9/2

Введение

DELTA fläche IP44

9/3 Введение

9/5 Клавишные и кнопочные выключатели

9/9 Розетки

9/12 Комбинация из переключателя / клавишного выключателя и розетки

9/14 Устройства управления жалюзи

9/15 Принадлежности и запасные части

DELTA fläche IP68

9/16 Штекерные разъёмы

Изделия для открытой проводки

Введение

Обзор

Расцветки и формы в программе изделий для открытой проводки

DELTA fläche IP44



Двухклавишный выключа-
тель



Контрольный выключатель
с окошком



Розетка **SCHUKO**

DELTA fläche IP68

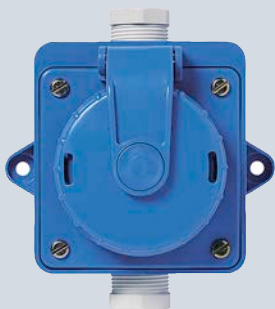

Розетка **SCHUKO** с крышкой

Обзор



Световой сигнал



Розетка SCHUKO®



Двухклавишный выключатель

В гаражах, прачечных, лабораториях или мастерских работа кипит. Неудивительно, что при этом брызги воды могут попасть на стену. Не смотря на это, степень защиты электроинсталляции должна быть обеспечена. В данном случае нет вопросов: брызгозащищенная программа для открытой установки DELTA fläche IP44 с большими клавишами не боится неделикатного обращения.

DELTA fläche IP44 позаботится, чтобы электроинсталляция не подмочила свою “репутацию”.

Привлекательный дизайн

Широкие клавиши выключателей, контрастная верхняя часть, рациональные комбинации: программа DELTA подкупает привлекательным дизайном. Это подтвердило также и жюри специальной выставки „Художественное конструирование“.

Повышенная безопасность

Корпус выключателя изготавливается из ударопрочного и небуьющегося изоляционного материала, который выдерживает большие механические нагрузки. Соединительные клеммы защищены от прямого прикосновения к токоведущим частям. Хомуты из изоляционного материала обеспечивают механическую разгрузку проводов.

Все кромки электрических частей закруглены – это предотвращает повреждение изоляции проводов. Откидывающаяся крышка розеток с заземлением предотвращает проникновение влаги.

Электрические части розеток снабжены соединительными зажимами согласно DIN VDE 0620, зарекомендовавшими себя на протяжении многих лет.

Простота обслуживания

Удобные в работе выключатели с большими клавишами – теперь также и в брызгозащищенном исполнении DELTA fläche.

- Ударопрочный и небуьющийся корпус из термопласта
- Пружинные клеммы у выключателей и розеток
- Изолированные разжимающие рычажки пружинных клемм обеспечивают защиту от прикосновения
- Легкое освобождение проводов нажатием на рычажок без применения инструмента.

Все клеммы выполнены в виде двойных зажимов.

Изделия для открытой проводки

DELTA fläche IP44

Введение

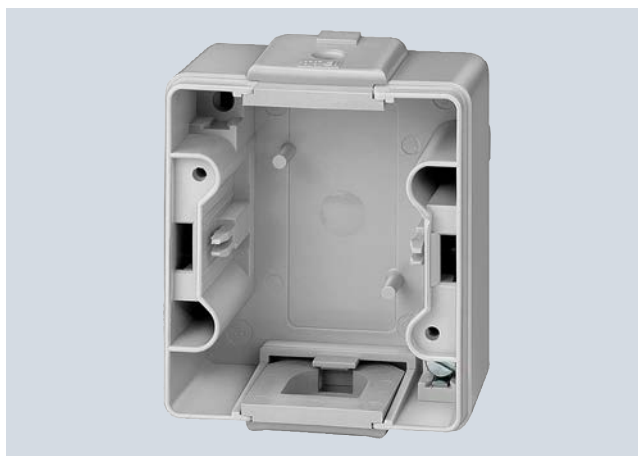
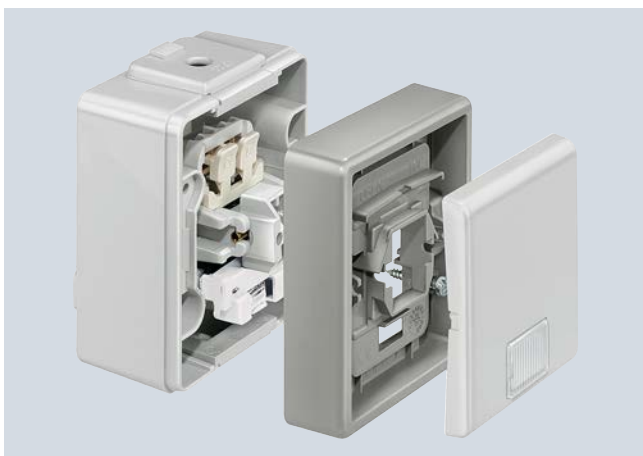

9

Простота монтажа

Программа с поверхностной защитой DELTA продумана до последних мелочей: Верхние части розеток SCHUKO®, переключатели и клавишные выключатели привинчиваются к нижней части двумя нержавеющими винтами. Переключатели, клавишные выключатели и розетки имеют на обратной стороне два диагонально расположенных отверстия диаметром 4,5 мм для крепления через прорези. Выдвижные ниппели облегчают ввод проводов. Все переключатели и клавишные выключатели могут быть оснащены лампами тлеющего разряда трех ступеней яркости. Комбинации из нескольких розеток SCHUKO® поставляются уже соединенными. Кроме того, есть комбинированные электроустановочные механизмы переключателей и розеток.

SCHUKO®.

Предлагается целая программа выключателей для вкл./выкл. с двух разных мест, контрольных переключателей, клавишных выключателей, световых сигнализаторов, розеток SCHUKO®, а также двойных и тройных комбинаций из электроустановочных механизмов.

Техника, соответствующая DIN VDE и DIN

Клавишные и кнопочные выключатели из программы DELTA с брызгозащищенными поверхностями выполнены по DIN VDE 0632 и DIN 49200, а розетки по DIN VDE 0620 и DIN 49440 и имеют знак Союза немецких электротехников. Устройства имеют степень защиты IP44, защищены от водяных брызг. Клавишные и кнопочные применяются для тока 10 А напряжения переменного тока 250 В, розетки SCHUKO® для тока 16 А и напряжения переменного тока 250 В, а также тока 10 А и постоянного напряжения 250 В.







Данные для выбора и заказа



Исполнение	DT	Артикул	PU (шт., компл., м)	Упаковка/упак. ед.
Общие данные <ul style="list-style-type: none"> • брызгозащищенные IP44 • 10 А, ~250 В по DIN 49200 • корпус из ударопрочного изоляционного материала • материал контактов: без кадмия и никеля • размер корпуса: 75 мм x 66 мм x 54 мм • крепежные отверстия: диаметром 4,5 мм • устройство для ввода проводов: Манжета для проводов диаметром от 8 мм до 13,5 мм • Специальное исполнение по запросу по запросу • Расцветки: <ul style="list-style-type: none"> - аналогичная RAL 7035 (нижняя часть корпуса и клавиша) - аналогичная RAL 7042 (между нижней частью корпуса и клавишей) 				
 5ТА4706	A	5ТА4706	1	1/10 шт.
Универсальный выключатель для выключения и для вкл./выкл. с двух разных мест				
 5ТА4707	A	5ТА4707	1	1/10 шт.
Перекрестный выключатель				
 5ТА4701	A	5ТА4701	1	1/10 шт.
Однополюсный выключатель, 1 НО				
 5ТА4700	A	5ТА4700	1	1/10 шт.
Контрольный выключатель для выключения, с окошком со светодиодной вставкой 5ТG7333 (нормальная яркость)				
 5ТА4710	A	5ТА4710	1	1/10 шт.
Контрольный выключатель, 1ПК, с окошком со светодиодной вставкой 5ТG7333 (нормальная яркость)				

Изделия для открытой проводки

DELTA fläche IP44

Переключатели и клавишные выключатели





Исполнение	DT	Артикул	PU (шт., компл., м)	Упаковка/упак. ед.
 <p>Аварийный выключатель отопления, с окошком, 1-контактный</p> <ul style="list-style-type: none"> со светодиодной вставкой 5TG7333 (нормальная яркость) по DIN VDE 0116/3.79 на нижней части корпуса могут быть введены два провода для влажного помещения 	A	5TA4741	1	1/10 шт.
5TA4741				
 <p>Аварийный выключатель отопления, с окошком, 2-контактный</p> <ul style="list-style-type: none"> со светодиодной вставкой 5TG7333 (нормальная яркость) по DIN VDE 0116/3.79 на нижней части корпуса могут быть введены два провода для влажного помещения 	A	5TA4742	1	1/10 шт.
5TA4742				
 <p>Выключатель для вкл./выкл. с двух разных мест, с окошком и полем для надписи со светодиодной вставкой 5TG7333 (нормальная яркость)</p> <p>Примечание Для составления индивидуальных надписей мы рекомендуем нашу бесплатную поддержку. См.: www.siemens.de/beschriftungstool</p>	A	5TA4726	1	1/10 шт.
5TA4726				
 <p>Выключатель, с символами I/O, 2-контактный</p> <ul style="list-style-type: none"> 10 A, ~250 В на нижней части корпуса могут быть введены два провода для влажного помещения 	A	5TA4702	1	1/10 шт.
5TA4702				
 <p>Выключатель, с символами I/O, 3-контактный 16 A, ~400 В</p>	A	5TA4753	1	1/10 шт.
5TA4753				
 <p>Двухклавишный выключатель</p>	A	5TA4705	1	1/10 шт.
5TA4705				

Исполнение	DT	Артикул	PU (шт., компл., м)	Упаковка/упак. ед.
 <p>Двухклавишный выключатель, 2ПК</p> <p>5TA4708</p>	A	5TA4708	1	1/10 шт.
 <p>Кнопочный выключатель, 1 ПК может применяться также как размыкающий контакт</p> <p>5TD4707</p>	A	5TD4707	1	1/10 шт.
 <p>Кнопочный выключатель, 1 НО, с окошком</p> <ul style="list-style-type: none"> с прилагаемым комплектом для окошка (состоящим из окошек с символами "Свет", "Колокольчик" и "Открыватель двери" и одного нейтрального окошка) без лампы тлеющего разряда  <p>5TD4701</p>	A	5TD4701	1	1/10 шт.
 <p>Кнопочный выключатель с квитированием сигнала, с окошком со светодиодной вставкой 5TG7333 (нормальная яркость)</p> <p>5TD4706</p>	A	5TD4706	1	1/10 шт.
 <p>Световой сигнал</p> <ul style="list-style-type: none"> с лампой тлеющего разряда ~250 В 75 мм x 66 мм x 54 мм <p>5TD4780</p>	A	5TD4780	1	1/10 шт.
 <p>Выключатель, согласно предписанию для рабочих мест, 1НО</p> <ul style="list-style-type: none"> с прилагаемыми прозрачными окошками нейтральный и с символом "Свет" со светодиодной вставкой 5TG7333 (нормальная яркость) <p>5TA4711</p>	A	5TA4711	1	1/10 шт.





Изделия для открытой проводки

DELTA fläche IP44

Переключатели и клавишные выключатели

Исполнение	DT	Артикул	PU (шт., компл., м)	Упаковка/упак. ед.									
 <p>Выключатель для вкл./выкл. с двух разных мест, согласно предписанию для рабочих мест</p> <ul style="list-style-type: none"> с прилагаемыми прозрачными окошками нейтральный и с символом "Свет" со светодиодной вставкой 5TG7333 (нормальная яркость) 	A	5TA4716	1	1/10 шт.									
5TA4716													
 <p>Кнопочный выключатель, согласно предписанию для рабочих мест</p> <ul style="list-style-type: none"> с прилагаемыми прозрачными окошками нейтральный и с символом "Свет" со светодиодной вставкой 5TG7333 (нормальная яркость) 1-контактный (нормально-разомкнутый) 	A	5TD4705	1	1/10 шт.									
5TD4705													
 <p>Переключатель для жалюзи с замком, с символом "Ключ"</p> <ul style="list-style-type: none"> с откидной крышкой с символами "Вверх"/"Вниз" под откидывающейся крышкой 1-контактный с двумя ключами для нескольких замков (различные замки по запросу) с винтовыми зажимами 													
5TA7650													
<table border="1"> <thead> <tr> <th colspan="3">Варианты</th> </tr> </thead> <tbody> <tr> <td>• положение без фиксации и с фиксацией в обе стороны</td> <td>A</td> <td>5TA7650</td> </tr> <tr> <td>• положение без фиксации в обе стороны</td> <td>A</td> <td>5TA7651</td> </tr> </tbody> </table>	Варианты			• положение без фиксации и с фиксацией в обе стороны	A	5TA7650	• положение без фиксации в обе стороны	A	5TA7651				
Варианты													
• положение без фиксации и с фиксацией в обе стороны	A	5TA7650											
• положение без фиксации в обе стороны	A	5TA7651											
<table border="1"> <thead> <tr> <th>Примечание</th> <th>Раздел</th> <th>Стр.</th> </tr> </thead> <tbody> <tr> <td>Технические данные, см. ...</td> <td>Техническая информация / Устройства управления жалюзи / Переключатель для жалюзи с замком</td> <td>18/47</td> </tr> </tbody> </table>	Примечание	Раздел	Стр.	Технические данные, см. ...	Техническая информация / Устройства управления жалюзи / Переключатель для жалюзи с замком	18/47							
Примечание	Раздел	Стр.											
Технические данные, см. ...	Техническая информация / Устройства управления жалюзи / Переключатель для жалюзи с замком	18/47											
 <p>Кнопочный выключатель для жалюзи, с электрической блокировкой, с символами "Вверх"/"Вниз"</p> <ul style="list-style-type: none"> соединительные зажимы без винтов распределение зажимов как у электроустановочного механизма 5TA2114 	A	5TD4708	1	1/10 шт.									
5TD4708													
<table border="1"> <thead> <tr> <th>Примечание</th> <th>Раздел</th> <th>Стр.</th> </tr> </thead> <tbody> <tr> <td>Технические данные, см. ...</td> <td>Техническая информация / Устройства управления жалюзи / Кнопочный выключатель для жалюзи, с электрической блокировкой</td> <td>18/46</td> </tr> </tbody> </table>	Примечание	Раздел	Стр.	Технические данные, см. ...	Техническая информация / Устройства управления жалюзи / Кнопочный выключатель для жалюзи, с электрической блокировкой	18/46							
Примечание	Раздел	Стр.											
Технические данные, см. ...	Техническая информация / Устройства управления жалюзи / Кнопочный выключатель для жалюзи, с электрической блокировкой	18/46											









Данные для выбора и заказа

Исполнение	DT	Артикул	PU (шт., компл., м)	Упаковка/упак. ед.
Общие данные <ul style="list-style-type: none"> • брызгозащищенные IP44 • 16 А, ~250 В; 10 А, ~250 В • по DIN 49440 • соединительные зажимы - зажимы для подключения медных и алюминиевых проводов сечением до 2,5 мм² • корпус из ударопрочного изоляционного материала • крепежные отверстия: диаметром 4,5 мм • устройство для ввода проводов: Манжета для проводов диаметром от 8 мм до 13,5 мм с откидной крышкой • с соединительными зажимами без винтов • Специальное исполнение по запросу по запросу • Расцветки: <ul style="list-style-type: none"> - аналогичная RAL 7035 (нижняя часть корпуса и откидная крышка) - аналогичная RAL 7042 (между нижней часть корпуса и откидная крышка) 				
 5UB4711	A	5UB4711	1	1/10 шт.
Розетка SCHUKO®, одностная размер корпуса: 75 мм x 66 мм x 54 мм				
 5UB4717	A	5UB4717	1	1/10 шт.
Розетка SCHUKO®, одностная, с повышенной защитой от прикосновения размер корпуса: 75 мм x 66 мм x 54 мм				
 5UB4713	A	5UB4713	1	1/10 шт.
Розетка SCHUKO®, одностная, с полем для надписи размер корпуса: 75 мм x 66 мм x 54 мм Примечание Для составления индивидуальных надписей мы рекомендуем нашу бесплатную поддержку. См.: www.siemens.de/beschriftungstool				
 5UB4718	X	5UB4718	1	1 шт.
Розетка SCHUKO®, одностная, с полем для надписи и повышенной защитой от прикосновения размер корпуса: 75 мм x 66 мм x 54 мм Примечание Для составления индивидуальных надписей мы рекомендуем нашу бесплатную поддержку. См.: www.siemens.de/beschriftungstool				

Изделия для открытой проводки



DELTA fläche IP44

Розетки

Исполнение	DT	Артикул	PU (шт., компл., м)	Упаковка/упак. ед.
 <p>Розетка SCHUKO®, двухместная, для вертикального монтажа</p> <ul style="list-style-type: none"> • размер корпуса: 151 мм x 66 мм x 54 мм • розетка SCHUKO® с полем для надписи по запросу • предварительно смонтированная 	A	5UB4723	1	1/5 шт.
5UB4723				
 <p>Розетка SCHUKO®, двухместная, для вертикального монтажа, с повышенной защитой от прикосновения</p> <ul style="list-style-type: none"> • размер корпуса: 151 мм x 66 мм x 54 мм • розетка SCHUKO® с полем для надписи по запросу • предварительно смонтированная 	A	5UB4724	1	1 шт.
5UB4724				
 <p>Розетка SCHUKO®, двухместная, для горизонтального монтажа</p> <ul style="list-style-type: none"> • размер корпуса: 75 мм x 134 мм x 54 мм • розетка SCHUKO® с полем для надписи по запросу • предварительно смонтированная 	A	5UB4722	1	1/5 шт.
5UB4722				
 <p>Розетка SCHUKO®, двухместная, для горизонтального монтажа, с повышенной защитой от прикосновения</p> <ul style="list-style-type: none"> • размер корпуса: 75 мм x 134 мм x 54 мм • розетка SCHUKO® с полем для надписи по запросу • предварительно смонтированная 	A	5UB4725	1	1 шт.
5UB4725				
 <p>Розетка SCHUKO®, трехместная, для горизонтального монтажа</p> <ul style="list-style-type: none"> • размер корпуса: 75 мм x 201 мм x 54 мм • розетка SCHUKO® с полем для надписи по запросу • предварительно смонтированная 	A	5UB4731	1	1 шт.
5UB4731				
 <p>Розетка SCHUKO®, трехместная, для горизонтального монтажа, с повышенной защитой от прикосновения</p> <ul style="list-style-type: none"> • размер корпуса: 75 мм x 201 мм x 54 мм • розетка SCHUKO® с полем для надписи по запросу • предварительно смонтированная 	X	5UB4732	1	1 шт.
5UB4732				
 <p>Розетка SCHUKO®, запираемая</p> <ul style="list-style-type: none"> • размер корпуса: 75 мм x 66 мм x 66 мм • с двумя ключами <p>Варианты</p> <ul style="list-style-type: none"> • для нескольких замков (с сортировкой) • для нескольких замков с максимум 180 различными замками 	A	5UB4714	1	1 шт.
5UB4714				
 <p>Розетка SCHUKO®, запираемая, с повышенной защитой от прикосновения</p> <ul style="list-style-type: none"> • размер корпуса: 75 мм x 66 мм x 66 мм • с двумя ключами • для нескольких замков (с сортировкой) 	X	5UB4705	1	1 шт.
5UB4705				

Изделия для открытой проводки DELTA fläche IP44

Розетки

Исполнение	DT	Артикул	PU (шт., компл., м)	Упаковка/ упак. ед.
 <p>Розетка SCHUKO®, запираемая, две штуки в упаковке</p> <ul style="list-style-type: none"> • две запираемые розетки SCHUKO® • с двумя одинаковыми замками с высокой секретностью • по два ключа • на пару до 180 различных замков (без сортировки) • применение, например, в стиральной машине и в сушильном аппарате • размер корпуса: 75 мм x 66 мм x 66 мм 	A	5UB4716	1	1 шт.
 <p>Розетка, с расположенным посередине защитным контактом</p> <ul style="list-style-type: none"> • размер корпуса: 75 мм x 66 мм x 54 мм • 2-контактный согласно CEE7 • винтовые зажимы 	A	5UB4741	1	1/10 шт.

5UB4716





5UB4741

Изделия для открытой проводки

DELTA fläche IP44

Комбинация из переключателя / клавишного выключателя и розетки

Данные для выбора и заказа

Исполнение	DT	Артикул	PU (шт., компл., м)	Упаковка/упак. ед.
Общие данные <ul style="list-style-type: none"> • брызгозащищенные IP44 • розетки: 16 А, ~250 В; 10 А, ~250 В • по DIN 49440 • выключатель: 10 А, ~250 В • соединительные зажимы - зажимы для подключения медных и алюминиевых проводов сечением до 2,5 мм² • корпус из ударопрочного изоляционного материала • размер корпуса: диаметром 4,5 мм • устройство для ввода проводов: Манжета для проводов диаметром от 8 мм до 13,5 мм • с соединительными зажимами без винтов • розетки SCHUKO® с откидной крышкой • для вертикального монтажа • 151 мм x 66 мм x 54 мм • Расцветки: <ul style="list-style-type: none"> - аналогичная RAL 7035 (нижняя часть корпуса и клавиша/откидная крышка) - аналогичная RAL 7042 (между нижней частью корпуса и клавишей/откидной крышкой) 				
 5TA4816	A	5TA4816	1	1/5 шт.
 5TA4826	A	5TA4826	1	1 шт.
 5TA4815	A	5TA4815	1	1/5 шт.
 5TA4825	X	5TA4825	1	1 шт.
 5TD4811	A	5TD4811	1	1/5 шт.

Изделия для открытой проводки DELTA fläche IP44

Комбинация из переключателя / клавишного выключателя и розетки

Исполнение	DT	Артикул	PU (шт., компл., м)	Упаковка/упак. ед.
 <p>Комбинация кнопочного выключателя и розетки SCHUKO®, с повышенной защитой от прикосновения</p>	X	5TD4821	1	1 шт.

5TD4821

Устройство управления жалюзи

Данные для выбора и заказа

Исполнение	DT	Артикул	PU (шт., компл., м)	Упаковка/упак. ед.				
<p>Общие данные</p> <ul style="list-style-type: none"> • брызгозащищенные IP44 • 10 А, ~250 В по DIN 49200 • корпус из ударопрочного изоляционного материала • размер корпуса: 75 мм x 66 мм x 54 мм • крепежные отверстия: диаметром 4,5 мм • устройство для ввода проводов: Манжета для проводов диаметром от 8 ... 13,5 мм • Расцветки: <ul style="list-style-type: none"> - аналогичная RAL 7035 (нижняя часть корпуса и клавиша/откидная крышка) - аналогичная RAL 7042 (между нижней частью корпуса и клавишей/откидной крышкой) 								
<p>Переключатель для жалюзи с замком, с символом "Ключ"</p> <ul style="list-style-type: none"> • с откидной крышкой • с символами "Вверх"/"Вниз" под откидывающейся крышкой • 1-контактный • с двумя ключами • для нескольких замков (различные замки по запросу) • с винтовыми зажимами <p>Варианты</p> <ul style="list-style-type: none"> • положение без фиксации и с фиксацией в обе стороны • положение без фиксации в обе стороны <p>Примечание</p> <table border="1"> <thead> <tr> <th>Раздел</th> <th>Стр.</th> </tr> </thead> <tbody> <tr> <td>Технические данные, см. ...</td> <td>Техническая информация / Устройства управления жалюзи / Переключатель для жалюзи с замком</td> </tr> </tbody> </table>	Раздел	Стр.	Технические данные, см. ...	Техническая информация / Устройства управления жалюзи / Переключатель для жалюзи с замком	A A	5TA7650 5TA7651	1 1	1 шт. 1 шт.
Раздел	Стр.							
Технические данные, см. ...	Техническая информация / Устройства управления жалюзи / Переключатель для жалюзи с замком							
<p>Кнопочный выключатель для жалюзи, с электрической блокировкой, с символами "Вверх"/"Вниз"</p> <ul style="list-style-type: none"> • соединительные зажимы без винтов • распределение зажимов как у электроустановочного механизма 5TA2114 <p>Примечание</p> <table border="1"> <thead> <tr> <th>Раздел</th> <th>Стр.</th> </tr> </thead> <tbody> <tr> <td>Технические данные, см. ...</td> <td>Техническая информация / Устройства управления жалюзи / Кнопочный выключатель для жалюзи, с электрической блокировкой</td> </tr> </tbody> </table>	Раздел	Стр.	Технические данные, см. ...	Техническая информация / Устройства управления жалюзи / Кнопочный выключатель для жалюзи, с электрической блокировкой	A	5TD4708	1	1/10 шт.
Раздел	Стр.							
Технические данные, см. ...	Техническая информация / Устройства управления жалюзи / Кнопочный выключатель для жалюзи, с электрической блокировкой							







5TA7650

5TD4708

Изделия для открытой проводки DELTA fläche IP44









Принадлежности и запасные части

Данные для выбора и заказа

Исполнение	DT	Артикул	PU (шт., компл., м)	Упаковка/упак. ед.																																																																													
Принадлежности																																																																																	
 <p>Соединительный элемент для всех клавиш с окошком</p> <p>5TG4205</p>	A	5TG4205	1	1/10 шт.																																																																													
 <p>Манжета, без отверстия</p> <p>5TG4204</p>	A	5TG4204	1	1/10 шт.																																																																													
 <p>Штутцер для ввода в канал для каналов 15 мм x 15 мм и 17 мм x 17 мм</p> <p>5TG4212</p>	A	5TG4212	1	1/10 шт.																																																																													
 <p>Светодиодная вставка для переключателей и клавишных выключателей для всех клавиш с окошком</p> <table border="1"> <thead> <tr> <th>Цвет свечения</th> <th>номинальное напряжение</th> <th>потребляемый ток в мА</th> <th></th> <th></th> <th></th> </tr> </thead> <tbody> <tr> <td rowspan="5">• Красный</td> <td>1,5 В DC</td> <td>2</td> <td>A</td> <td>5TG7318</td> <td>1</td> <td>1/10 шт.</td> </tr> <tr> <td>8 В AC</td> <td>2</td> <td>A</td> <td>5TG7315</td> <td>1</td> <td>1/10 шт.</td> </tr> <tr> <td>12 В AC</td> <td>2</td> <td>A</td> <td>5TG7316</td> <td>1</td> <td>1/10 шт.</td> </tr> <tr> <td>24 В AC</td> <td>2</td> <td>A</td> <td>5TG7317</td> <td>1</td> <td>1/10 шт.</td> </tr> <tr> <td>230 В AC</td> <td>1</td> <td>A</td> <td>5TG7353</td> <td>1</td> <td>1/10 шт.</td> </tr> <tr> <td rowspan="2">• Оранжевый - нормальный - сильный</td> <td>230 В AC</td> <td>0,9</td> <td>A</td> <td>5TG7333</td> <td>1</td> <td>1/10 шт.</td> </tr> <tr> <td>230 В AC</td> <td>1,0</td> <td>A</td> <td>5TG7343</td> <td>1</td> <td>1/10 шт.</td> </tr> <tr> <td>• Белый</td> <td>230 В AC</td> <td>1,1</td> <td>A</td> <td>5TG7354</td> <td>1</td> <td>1/10 шт.</td> </tr> <tr> <td>• Синий</td> <td>230 В AC</td> <td>1,1</td> <td>A</td> <td>5TG7355</td> <td>1</td> <td>1/10 шт.</td> </tr> <tr> <td colspan="6">Примечание</td> </tr> <tr> <td colspan="6"> <ul style="list-style-type: none"> • Применение светодиодных вставок целесообразно для клавиш не всех цветов, так как в клавише уже может быть цветное окошко. • Применение светодиодных вставок в сочетании с энергосберегающими лампами или светильниками с обычным пускорегулирующим аппаратом по обстоятельствам может вызвать легкое мигание светодиодов. </td> </tr> <tr> <td>  <p>Лампа тлеющего разряда для вставок переключателей и клавишных выключателей</p> <ul style="list-style-type: none"> • с защитой от прикосновения • ~230 В • уменьшенная сила свечения • потребляемый ток 0,18 мА • цвет цоколя - белый <p>5TG7321</p> </td> <td>A</td> <td>5TG7321</td> <td>1</td> <td>1/10 шт.</td> </tr> </tbody> </table>	Цвет свечения	номинальное напряжение	потребляемый ток в мА				• Красный	1,5 В DC	2	A	5TG7318	1	1/10 шт.	8 В AC	2	A	5TG7315	1	1/10 шт.	12 В AC	2	A	5TG7316	1	1/10 шт.	24 В AC	2	A	5TG7317	1	1/10 шт.	230 В AC	1	A	5TG7353	1	1/10 шт.	• Оранжевый - нормальный - сильный	230 В AC	0,9	A	5TG7333	1	1/10 шт.	230 В AC	1,0	A	5TG7343	1	1/10 шт.	• Белый	230 В AC	1,1	A	5TG7354	1	1/10 шт.	• Синий	230 В AC	1,1	A	5TG7355	1	1/10 шт.	Примечание						<ul style="list-style-type: none"> • Применение светодиодных вставок целесообразно для клавиш не всех цветов, так как в клавише уже может быть цветное окошко. • Применение светодиодных вставок в сочетании с энергосберегающими лампами или светильниками с обычным пускорегулирующим аппаратом по обстоятельствам может вызвать легкое мигание светодиодов. 						 <p>Лампа тлеющего разряда для вставок переключателей и клавишных выключателей</p> <ul style="list-style-type: none"> • с защитой от прикосновения • ~230 В • уменьшенная сила свечения • потребляемый ток 0,18 мА • цвет цоколя - белый <p>5TG7321</p>	A	5TG7321	1	1/10 шт.
Цвет свечения	номинальное напряжение	потребляемый ток в мА																																																																															
• Красный	1,5 В DC	2	A	5TG7318	1	1/10 шт.																																																																											
	8 В AC	2	A	5TG7315	1	1/10 шт.																																																																											
	12 В AC	2	A	5TG7316	1	1/10 шт.																																																																											
	24 В AC	2	A	5TG7317	1	1/10 шт.																																																																											
	230 В AC	1	A	5TG7353	1	1/10 шт.																																																																											
• Оранжевый - нормальный - сильный	230 В AC	0,9	A	5TG7333	1	1/10 шт.																																																																											
	230 В AC	1,0	A	5TG7343	1	1/10 шт.																																																																											
• Белый	230 В AC	1,1	A	5TG7354	1	1/10 шт.																																																																											
• Синий	230 В AC	1,1	A	5TG7355	1	1/10 шт.																																																																											
Примечание																																																																																	
<ul style="list-style-type: none"> • Применение светодиодных вставок целесообразно для клавиш не всех цветов, так как в клавише уже может быть цветное окошко. • Применение светодиодных вставок в сочетании с энергосберегающими лампами или светильниками с обычным пускорегулирующим аппаратом по обстоятельствам может вызвать легкое мигание светодиодов. 																																																																																	
 <p>Лампа тлеющего разряда для вставок переключателей и клавишных выключателей</p> <ul style="list-style-type: none"> • с защитой от прикосновения • ~230 В • уменьшенная сила свечения • потребляемый ток 0,18 мА • цвет цоколя - белый <p>5TG7321</p>	A	5TG7321	1	1/10 шт.																																																																													

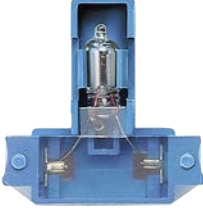
Изделия для открытой проводки DELTA fläche IP44

Принадлежности и запасные части



Исполнение	DT	Артикул	PU (шт., компл., м)	Упаковка/ упак. ед.
Запасные части				
Запасное окошко для светового сигнала				
Варианты				
 5TG4206	• красное	A	5TG4206	1 1/10 шт.
 5TG4208	• зеленое	A	5TG4208	1 1/10 шт.
 5TG4207	• белое	A	5TG4207	1 1/10 шт.
 5TG4210	• желтое	A	5TG4210	1 1/10 шт.
 5TG7301	Запасная лампа тлеющего разряда для светового сигнала ~250 В	A	5TG7301	1 1/10 шт.
   5TG4200	Запасной комплект окошек для светового сигнала и для вставок переключателей и клавишных выключателей один комплект содержит 2 x прозрачных, 2 x красных и 2 x белых	A	5TG4200	1 1/10 компл.

Изделия для открытой проводки

DELTA fläche IP68

Штекерные разъёмы

Данные для выбора и заказа

Исполнение	DT	Артикул	PU (шт., компл., м)	Упаковка/упак. ед.
Общие данные <ul style="list-style-type: none"> • Степень защиты: IP68 (непроницаемый для воды под напором) • 16 А, ~250 В, 10 А, -250 В • соединительные зажимы - зажимы для подключения проводов сечением до 2,5 мм² • корпус из полибутадиена, с высокой ударной прочностью • винтовые зажимы • лицевая панель и корпус с резьбой 				
 <p>5UB4686</p>	A	5UB4686	1	1 шт.
Стенная штепсельная розетка SCHUKO®, с крышкой <ul style="list-style-type: none"> • Размер корпуса: 105 мм x 87 мм x 68 мм • крепежные отверстия: диаметром 5,5 мм • двухстороннее устройство ввода проводов Pg22 для проводов 8 ... 13,5 мм 				
 <p>5UH1150</p>	A	5UH1150	1	1/5 шт.
Штекер SCHUKO®, с колпачком				



11/2	Введение
11/3	Электроустановочные механизмы
11/15	Принадлежности и запасные части

Введение

Обзор

Комбинированные винты для отвертки Torx T10 и для отвертки для винтов с шлицевой головкой

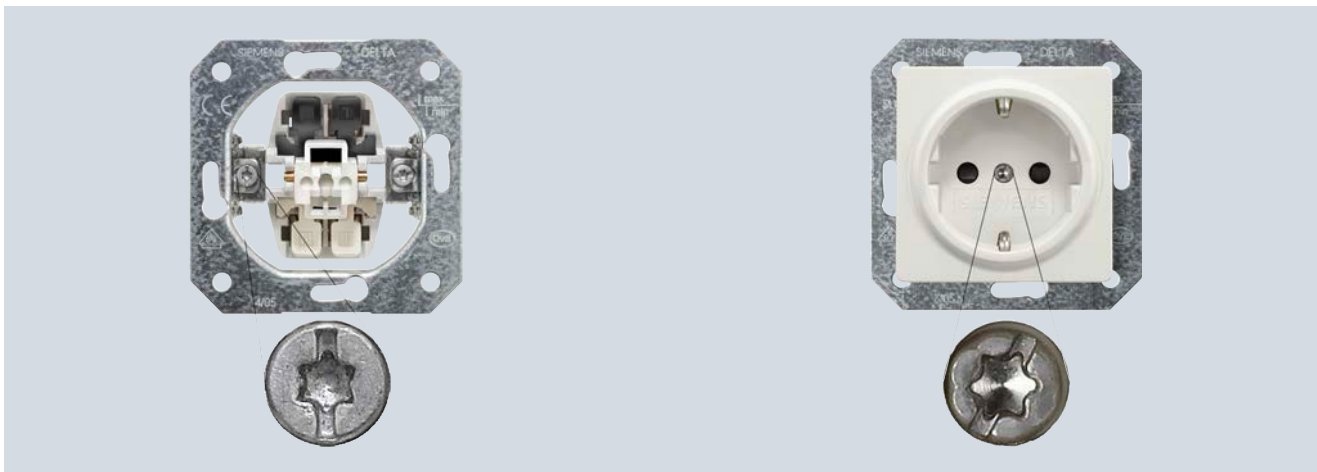

Электроустановочные механизмы для выключателей и всех розеток SCHUKO® из программы DELTA постепенно оснащаются, начиная с 11/2008, новыми комбинированными винтами.

до сего времени



отвертки
"позидрайв"
(размер 1)

новинка



отвертки
Torx
(T10)

отвертки для винтов с
шлицевой головкой
(4,0 ... 4,5 мм)

1201_15-408b

Применение различных отверток при прежнем и при новом комбинированном винте.

Данные для выбора и заказа

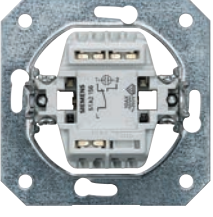
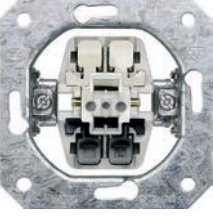
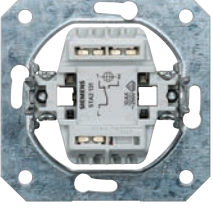

Исполнение	DT	Артикул	РУ (шт., компл., м)	Упаковка/упак. ед.
Электроустановочные механизмы для выключатель				
Общие данные <ul style="list-style-type: none"> • 10 АХ; ~250 В • материал контактов: без кадмия и никеля • находящиеся под напряжением детали покрыты изоляционным материалом 				
Примечание	Раздел	Стр.		
• Удлинительные захваты, см. ...	Принадлежности и запасные части	11/18		
• максимально допустимые лампы нагрузки, см. ...	Техническая информация / Клавишные и кнопочные выключатели / выключатель	18/7		
Универсальный выключатель, 1 ПК для выключения и для вкл./выкл. с двух разных мест				
Варианты				
• с захватами			A	5TA2156
• без захватов для монтажа в полых стенах			C	5TA2156-OKK
Насадку см. раздел		Стр.		1 / 10 шт.
				1 / 10 шт.
• Дизайн / i-system / Клавишные и кнопочные выключатели		2/5		
• Дизайн / DELTA natur / Клавишные и кнопочные выключатели		7/6		
• Дизайн / DELTA profil / Клавишные и кнопочные выключатели		5/6		
• Дизайн / DELTA style / Клавишные и кнопочные выключатели		6/6		
Примечание	Раздел	Стр.		
Технические данные, см. ...	Техническая информация / Клавишные и кнопочные выключатели / Универсальный выключатель	18/7		
				
5TA2156 (вид спереди)				
				
5TA2156 (вид сзади)				
Универсальный выключатель для программы для школ для выключения и для вкл./выкл. с двух разных мест				
Насадку см. раздел				
Стр.				
Дизайн / i-system / программа для школ				
2/33				
				
5TA2131 (вид спереди)				
				
5TA2131 (вид сзади)				

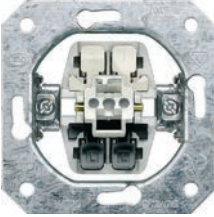
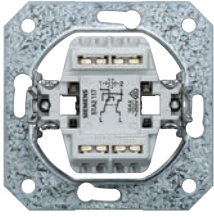
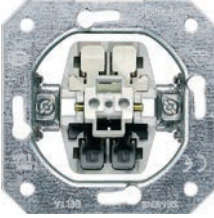
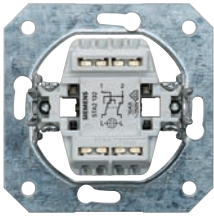
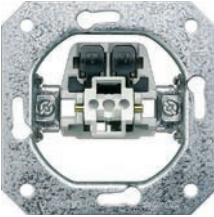
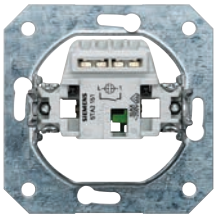
Электроустановочные механизмы

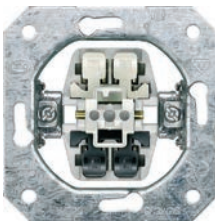
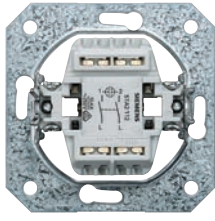
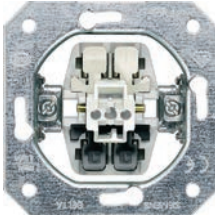
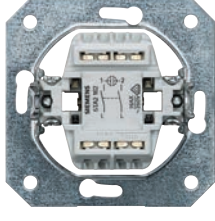
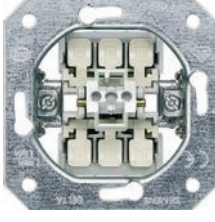
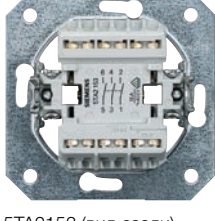
Исполнение	DT	Артикул	PU (шт., компл., м)	Упаковка/упак. ед.
Перекрестный выключатель				
Варианты <ul style="list-style-type: none"> • с захватами • без захватов для монтажа в полых стенах 				
		A	5TA2117	1 1/10 шт.
		C	5TA2117-OKK	1 10 шт.
Насадку см. раздел	Стр.			
<ul style="list-style-type: none"> • Дизайн / i-system / Клавишные и кнопочные выключатели • Дизайн / DELTA natur / Клавишные и кнопочные выключатели • Дизайн / DELTA profil / Клавишные и кнопочные выключатели • Дизайн / DELTA style / Клавишные и кнопочные выключатели 		2/5		
		7/6		
		5/6		
		6/6		
Примечание	Раздел	Стр.		
Технические данные, см. ...	Техническая информация / Клавишные и кнопочные выключатели / Перекрестный выключатель	18/8		
	5TA2117 (вид спереди)			
	5TA2117 (вид сзади)			
Перекрестный выключатель для программы для школ				
		A	5TA2132	1 1/10 шт.
Насадку см. раздел	Стр.			
Дизайн / i-system / программа для школ		2/33		
	5TA2132 (вид спереди)			
	5TA2132 (вид сзади)			
Выключатель, 1 НО				
Варианты				
		A	5TA2151	1 1/10 шт.
		C	5TA2151-OKK	1 10 шт.
Насадку см. раздел	Стр.			
<ul style="list-style-type: none"> • Дизайн / i-system / Клавишные и кнопочные выключатели • Дизайн / DELTA natur / Клавишные и кнопочные выключатели • Дизайн / DELTA profil / Клавишные и кнопочные выключатели • Дизайн / DELTA style / Клавишные и кнопочные выключатели 		2/5		
		7/6		
		5/6		
		6/6		
Примечание	Раздел	Стр.		
Технические данные, см. ...	Техническая информация / Клавишные и кнопочные выключатели / Выключатель, 1-контактный	18/8		
	5TA2151 (вид спереди)			
	5TA2151 (вид сзади)			

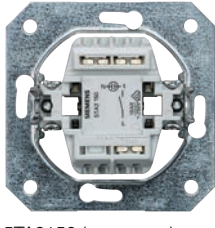

Исполнение	DT	Артикул	РУ (шт., компл., м)	Упаковка/упак. ед.
Выключатель, 2 НО, 10 АХ ~250 В				
Варианты				
<ul style="list-style-type: none"> с захватами без захватов для монтажа в полых стенах 	A	5TA2112	1	1/10 шт.
	C	5TA2112-ОКК	1	10 шт.
Насадку см. раздел	Стр.			
<ul style="list-style-type: none"> Дизайн / i-system / Клавишные и кнопочные выключатели Дизайн / DELTA profil / Клавишные и кнопочные выключатели Дизайн / DELTA style / Клавишные и кнопочные выключатели 				
Примечание	Раздел	Стр.		
Технические данные, см. ...	Техническая информация / Клавишные и кнопочные выключатели / Выключатель, 2-контактный	18/8		
				
5TA2112 (вид спереди)				
				
5TA2112 (вид сзади)				
Выключатель, 2 НО, 16 АХ ~250 В				
Варианты				
<ul style="list-style-type: none"> с захватами без захватов для монтажа в полых стенах 	A	5TA2162	1	1/10 шт.
	C	5TA2162-ОКК	1	10 шт.
Насадку см. раздел	Стр.			
<ul style="list-style-type: none"> Дизайн / i-system / Клавишные и кнопочные выключатели Дизайн / DELTA profil / Клавишные и кнопочные выключатели Дизайн / DELTA style / Клавишные и кнопочные выключатели 				
Примечание	Раздел	Стр.		
Технические данные, см. ...	Техническая информация / Клавишные и кнопочные выключатели / Выключатель, 2-контактный	18/8		
				
5TA2162 (вид спереди)				
				
5TA2162 (вид сзади)				
Выключатель, 3 НО, 16 А ~400 В				
Варианты				
<ul style="list-style-type: none"> с захватами без захватов для монтажа в полых стенах 	A	5TA2153	1	1/10 шт.
	C	5TA2153-ОКК	1	10 шт.
Насадку см. раздел	Стр.			
<ul style="list-style-type: none"> Дизайн / i-system / Клавишные и кнопочные выключатели Дизайн / DELTA profil / Клавишные и кнопочные выключатели Дизайн / DELTA style / Клавишные и кнопочные выключатели 				
Примечание	Раздел	Стр.		
Технические данные, см. ...	Техническая информация / Клавишные и кнопочные выключатели / Выключатель, 2-контактный	18/8		
				
5TA2153 (вид спереди)				
				
5TA2153 (вид сзади)				

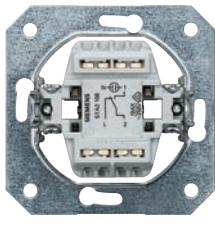
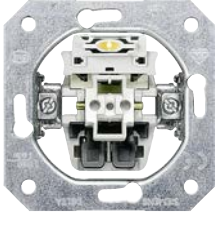
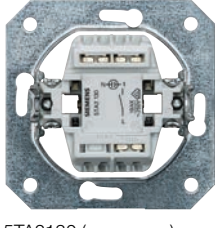
Электроустановочные механизмы

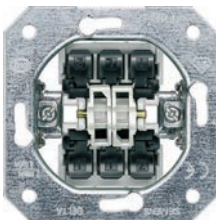
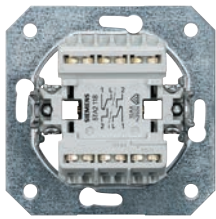
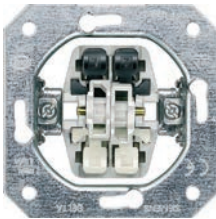
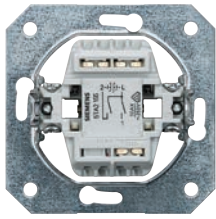
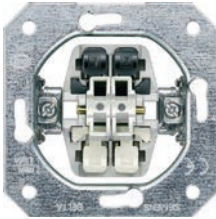
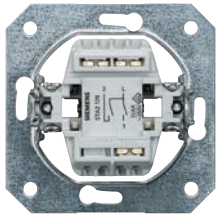
Исполнение	DT	Артикул	PU (шт., компл., м)	Упаковка/упак. ед.
Контрольный выключатель для выключения со светодиодной вставкой 5TG7333 (нормальная яркость)				
Варианты				
<ul style="list-style-type: none"> с захватами без захватов для монтажа в полых стенах 	A C	5TA2150 5TA2150-ОКК	1 1	1/10 шт. 10 шт.
Насадку см. раздел	Стр.			
<ul style="list-style-type: none"> Дизайн / i-system / Клавишные и кнопочные выключатели Дизайн / DELTA natur / Клавишные и кнопочные выключатели Дизайн / DELTA profil / Клавишные и кнопочные выключатели Дизайн / DELTA style / Клавишные и кнопочные выключатели 				
		2/5		
		7/6		
		5/6		
		6/6		
Примечание	Раздел	Стр.		
Технические данные, см. ...	Техническая информация / Клавишные и кнопочные выключатели / Контрольный выключатель, для выключения	18/9		
 5TA2150 (вид спереди)				
 5TA2150 (вид сзади)				
Контрольный выключатель, 1 ПК, для вкл./выкл. с двух разных мест со светодиодной вставкой 5TG7333 (нормальная яркость)				
Варианты				
<ul style="list-style-type: none"> с захватами без захватов для монтажа в полых стенах 	A C	5TA2108 5TA2108-ОКК	1 1	1/10 шт. 10 шт.
Насадку см. раздел	Стр.			
<ul style="list-style-type: none"> Дизайн / i-system / Клавишные и кнопочные выключатели Дизайн / DELTA natur / Клавишные и кнопочные выключатели Дизайн / DELTA profil / Клавишные и кнопочные выключатели Дизайн / DELTA style / Клавишные и кнопочные выключатели 				
		2/5		
		7/6		
		5/6		
		6/6		
Примечание	Раздел	Стр.		
Технические данные, см. ...	Техническая информация / Клавишные и кнопочные выключатели / Контрольный выключатель для вкл./выкл. с двух разных мест	18/9		
 5TA2108 (вид спереди)				
 5TA2108 (вид сзади)				
Контрольный выключатель для выключения, для программы для школ со светодиодной вставкой 5TG7333 (нормальная яркость)				
Насадку см. раздел				
	Стр.			
Дизайн / i-system / программа для школ				
		2/33		
 5TA2130 (вид спереди)				
 5TA2130 (вид сзади)				

Исполнение	DT	Артикул	РУ (шт., компл., м)	Упаковка/упак. ед.																																																		
Двухклавишный выключатель, 2ПК, для вкл./выкл. с двух разных мест																																																						
<table border="1"> <tr> <td colspan="3">Варианты</td> <td></td> <td></td> </tr> <tr> <td>• с захватами</td> <td>A</td> <td>5TA2118</td> <td>1</td> <td>1/10 шт.</td> </tr> <tr> <td>• без захватов для монтажа в полых стенах</td> <td>C</td> <td>5TA2118-ОКК</td> <td>1</td> <td>10 шт.</td> </tr> <tr> <td>Насадку см. раздел</td> <td>Стр.</td> <td></td> <td></td> <td></td> </tr> <tr> <td>• Дизайн / i-system / Клавишные и кнопочные выключатели</td> <td></td> <td>2/5</td> <td></td> <td></td> </tr> <tr> <td>• Дизайн / DELTA natur / Клавишные и кнопочные выключатели</td> <td></td> <td>7/6</td> <td></td> <td></td> </tr> <tr> <td>• Дизайн / DELTA profil / Клавишные и кнопочные выключатели</td> <td></td> <td>5/6</td> <td></td> <td></td> </tr> <tr> <td>• Дизайн / DELTA style / Клавишные и кнопочные выключатели</td> <td></td> <td>6/6</td> <td></td> <td></td> </tr> <tr> <td>Примечание</td> <td>Раздел</td> <td>Стр.</td> <td></td> <td></td> </tr> <tr> <td>Технические данные, см. ...</td> <td>Техническая информация / Клавишные и кнопочные выключатели / Двухклавишный выключатель, 2ПК</td> <td>18/10</td> <td></td> <td></td> </tr> </table>					Варианты					• с захватами	A	5TA2118	1	1/10 шт.	• без захватов для монтажа в полых стенах	C	5TA2118-ОКК	1	10 шт.	Насадку см. раздел	Стр.				• Дизайн / i-system / Клавишные и кнопочные выключатели		2/5			• Дизайн / DELTA natur / Клавишные и кнопочные выключатели		7/6			• Дизайн / DELTA profil / Клавишные и кнопочные выключатели		5/6			• Дизайн / DELTA style / Клавишные и кнопочные выключатели		6/6			Примечание	Раздел	Стр.			Технические данные, см. ...	Техническая информация / Клавишные и кнопочные выключатели / Двухклавишный выключатель, 2ПК	18/10		
Варианты																																																						
• с захватами	A	5TA2118	1	1/10 шт.																																																		
• без захватов для монтажа в полых стенах	C	5TA2118-ОКК	1	10 шт.																																																		
Насадку см. раздел	Стр.																																																					
• Дизайн / i-system / Клавишные и кнопочные выключатели		2/5																																																				
• Дизайн / DELTA natur / Клавишные и кнопочные выключатели		7/6																																																				
• Дизайн / DELTA profil / Клавишные и кнопочные выключатели		5/6																																																				
• Дизайн / DELTA style / Клавишные и кнопочные выключатели		6/6																																																				
Примечание	Раздел	Стр.																																																				
Технические данные, см. ...	Техническая информация / Клавишные и кнопочные выключатели / Двухклавишный выключатель, 2ПК	18/10																																																				
	5TA2118 (вид спереди)																																																					
	5TA2118 (вид сзади)																																																					
Двухклавишный выключатель																																																						
<table border="1"> <tr> <td colspan="3">Варианты</td> <td></td> <td></td> </tr> <tr> <td>• с захватами</td> <td>A</td> <td>5TA2155</td> <td>1</td> <td>1/10 шт.</td> </tr> <tr> <td>• без захватов для монтажа в полых стенах</td> <td>C</td> <td>5TA2155-ОКК</td> <td>1</td> <td>10 шт.</td> </tr> <tr> <td>Насадку см. раздел</td> <td>Стр.</td> <td></td> <td></td> <td></td> </tr> <tr> <td>• Дизайн / i-system / Клавишные и кнопочные выключатели</td> <td></td> <td>2/5</td> <td></td> <td></td> </tr> <tr> <td>• Дизайн / DELTA natur / Клавишные и кнопочные выключатели</td> <td></td> <td>7/6</td> <td></td> <td></td> </tr> <tr> <td>• Дизайн / DELTA profil / Клавишные и кнопочные выключатели</td> <td></td> <td>5/6</td> <td></td> <td></td> </tr> <tr> <td>• Дизайн / DELTA style / Клавишные и кнопочные выключатели</td> <td></td> <td>6/6</td> <td></td> <td></td> </tr> <tr> <td>Примечание</td> <td>Раздел</td> <td>Стр.</td> <td></td> <td></td> </tr> <tr> <td>Технические данные, см. ...</td> <td>Техническая информация / Клавишные и кнопочные выключатели / Двухклавишный выключатель</td> <td>18/10</td> <td></td> <td></td> </tr> </table>					Варианты					• с захватами	A	5TA2155	1	1/10 шт.	• без захватов для монтажа в полых стенах	C	5TA2155-ОКК	1	10 шт.	Насадку см. раздел	Стр.				• Дизайн / i-system / Клавишные и кнопочные выключатели		2/5			• Дизайн / DELTA natur / Клавишные и кнопочные выключатели		7/6			• Дизайн / DELTA profil / Клавишные и кнопочные выключатели		5/6			• Дизайн / DELTA style / Клавишные и кнопочные выключатели		6/6			Примечание	Раздел	Стр.			Технические данные, см. ...	Техническая информация / Клавишные и кнопочные выключатели / Двухклавишный выключатель	18/10		
Варианты																																																						
• с захватами	A	5TA2155	1	1/10 шт.																																																		
• без захватов для монтажа в полых стенах	C	5TA2155-ОКК	1	10 шт.																																																		
Насадку см. раздел	Стр.																																																					
• Дизайн / i-system / Клавишные и кнопочные выключатели		2/5																																																				
• Дизайн / DELTA natur / Клавишные и кнопочные выключатели		7/6																																																				
• Дизайн / DELTA profil / Клавишные и кнопочные выключатели		5/6																																																				
• Дизайн / DELTA style / Клавишные и кнопочные выключатели		6/6																																																				
Примечание	Раздел	Стр.																																																				
Технические данные, см. ...	Техническая информация / Клавишные и кнопочные выключатели / Двухклавишный выключатель	18/10																																																				
	5TA2155 (вид спереди)																																																					
	5TA2155 (вид сзади)																																																					
Двухклавишный выключатель для программы для школ																																																						
<table border="1"> <tr> <td>Насадку см. раздел</td> <td>Стр.</td> <td></td> <td></td> <td></td> </tr> <tr> <td>Дизайн / i-system / программа для школ</td> <td></td> <td>2/33</td> <td></td> <td></td> </tr> </table>					Насадку см. раздел	Стр.				Дизайн / i-system / программа для школ		2/33																																										
Насадку см. раздел	Стр.																																																					
Дизайн / i-system / программа для школ		2/33																																																				
	5TA2128 (вид спереди)																																																					
	5TA2128 (вид сзади)																																																					

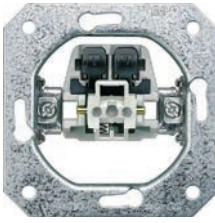
Электроустановочные механизмы

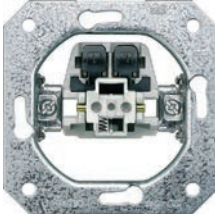
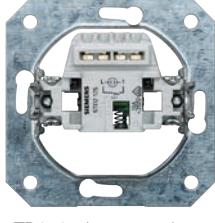
Исполнение	DT	Артикул	PU (шт., компл., м)	Упаковка/упак. ед.
Электроустановочные механизмы для кнопочного выключателя				
Общие данные <ul style="list-style-type: none"> с зеленым переключающим рычажком 10 А; ~250 В материал контактов: без кадмия и никеля находящиеся под напряжением детали покрыты изоляционным материалом 				
Примечание	Раздел	Стр.		
Удлинительные захваты, см. ...	Принадлежности и запасные части	11/15		
Кнопочный выключатель, 1 НО				
Варианты <ul style="list-style-type: none"> с захватами без захватов для монтажа в полых стенах 				
Насадку см. раздел		Стр.	A	5TD2120
			C	5TD2120-0KK
			1	1/10 шт.
			1	10 шт.
Насадку см. раздел		Стр.		
• Дизайн / i-system / Клавишные и кнопочные выключатели		2/5		
• Дизайн / DELTA natur / Клавишные и кнопочные выключатели		7/6		
• Дизайн / DELTA profil / Клавишные и кнопочные выключатели		5/6		
• Дизайн / DELTA style / Клавишные и кнопочные выключатели		6/6		
Примечание	Раздел	Стр.		
Технические данные, см. ...	Техническая информация / Клавишные и кнопочные выключатели / Кнопочный выключатель 1 НО	18/10		
 <p>5TD2120 (вид спереди)</p>				
 <p>5TD2120 (вид сзади)</p>				
Кнопочный выключатель 1 НО, для программы для школ				
Насадку см. раздел		Стр.	A	5TD2125
Дизайн / i-system / программа для школ		2/33	1	1/10 шт.
 <p>5TD2125 (вид спереди)</p>				
 <p>5TD2125 (вид сзади)</p>				

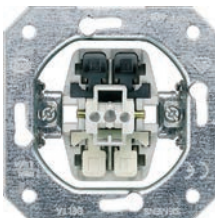
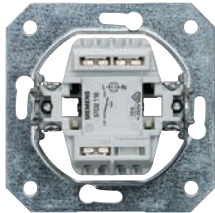
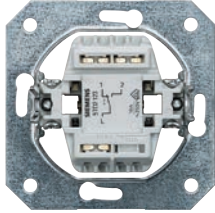
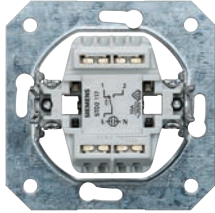
Исполнение	DT	Артикул	PU (шт., компл., м)	Упаковка/упак. ед.
Кнопочный выключатель, 1 НО, с отдельной N-клеммой				
				
Варианты				
<ul style="list-style-type: none"> с захватами без захватов для монтажа в полых стенах 	A	5TD2116	1	1/10 шт.
	C	5TD2116-OKK	1	10 шт.
Насадку см. раздел	Стр.			
<ul style="list-style-type: none"> Дизайн / i-system / Клавишные и кнопочные выключатели Дизайн / DELTA natur / Клавишные и кнопочные выключатели Дизайн / DELTA profil / Клавишные и кнопочные выключатели Дизайн / DELTA style / Клавишные и кнопочные выключатели 				
		2/5		
		7/6		
		5/6		
		6/6		
5TD2116 (вид спереди)				
				
5TD2116 (вид сзади)				
Кнопочный выключатель, 1 ПК				
<ul style="list-style-type: none"> может применяться также как размыкающий контакт без подсветки 				
Варианты				
<ul style="list-style-type: none"> с захватами без захватов для монтажа в полых стенах 	A	5TD2123	1	1/10 шт.
	C	5TD2123-OKK	1	10 шт.
Насадку см. раздел	Стр.			
<ul style="list-style-type: none"> Дизайн / i-system / Клавишные и кнопочные выключатели Дизайн / DELTA natur / Клавишные и кнопочные выключатели Дизайн / DELTA profil / Клавишные и кнопочные выключатели Дизайн / DELTA style / Клавишные и кнопочные выключатели 				
		2/5		
		7/6		
		5/6		
		6/6		
5TD2123 (вид спереди)				
				
5TD2123 (вид сзади)				
Кнопочный выключатель, 1 ПК, с отдельной N-клеммой со светодиодной вставкой 5TG7333 (нормальная яркость)				
Варианты				
<ul style="list-style-type: none"> с захватами без захватов для монтажа в полых стенах 	A	5TD2117	1	1/10 шт.
	C	5TD2117-OKK	1	10 шт.
Насадку см. раздел	Стр.			
<ul style="list-style-type: none"> Дизайн / i-system / Клавишные и кнопочные выключатели Дизайн / DELTA natur / Клавишные и кнопочные выключатели Дизайн / DELTA profil / Клавишные и кнопочные выключатели Дизайн / DELTA style / Клавишные и кнопочные выключатели 				
		2/5		
		7/6		
		5/6		
		6/6		
5TD2117 (вид спереди)				
				
5TD2117 (вид сзади)				
Примечание	Раздел	Стр.		
Технические данные, см. ...	Техническая информация / Клавишные и кнопочные выключатели / Кнопочный выключатель, 1 ПК, с отдельной N-клеммой	18/11		

Электроустановочные механизмы

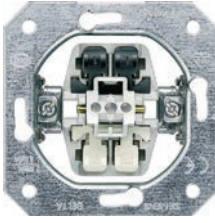
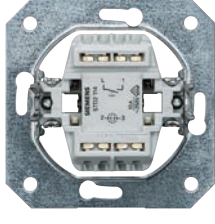
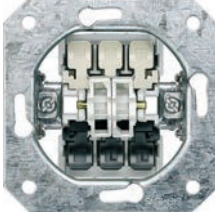
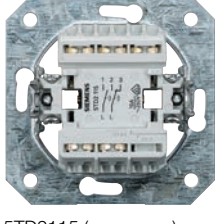
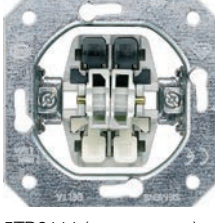
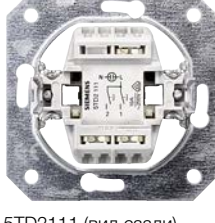
Исполнение	DT	Артикул	PU (шт., компл., м)	Упаковка/упак. ед.
Кнопочный выключатель с квитированием сигнала без лампы тлеющего разряда				
Варианты				
<ul style="list-style-type: none"> с захватами без захватов для монтажа в полых стенах 	A C	5TD2114 5TD2114-0KK	1 1	1/10 шт. 10 шт.
Насадку см. раздел	Стр.			
<ul style="list-style-type: none"> Дизайн / i-system / Клавишные и кнопочные выключатели Дизайн / DELTA natur / Клавишные и кнопочные выключатели Дизайн / DELTA profil / Клавишные и кнопочные выключатели Дизайн / DELTA style / Клавишные и кнопочные выключатели 				
	Стр.			
Примечание	Раздел	Стр.		
Технические данные, см. ...	Техническая информация / Клавишные и кнопочные выключатели / Кнопочный выключатель, с раздельной обратной сигнализацией	18/11		
	5TD2114 (вид спереди)			
	5TD2114 (вид сзади)			
Двухклавишный кнопочный выключатель, 1 НО, 1 ПК				
Варианты				
<ul style="list-style-type: none"> с захватами без захватов для монтажа в полых стенах 	A C	5TD2115 5TD2115-0KK	1 1	1/10 шт. 10 шт.
Насадку см. раздел	Стр.			
<ul style="list-style-type: none"> Дизайн / i-system / Клавишные и кнопочные выключатели Дизайн / DELTA natur / Клавишные и кнопочные выключатели Дизайн / DELTA profil / Клавишные и кнопочные выключатели Дизайн / DELTA style / Клавишные и кнопочные выключатели 				
	Стр.			
Примечание	Раздел	Стр.		
Технические данные, см. ...	Техническая информация / Клавишные и кнопочные выключатели / Двухклавишный кнопочный выключатель, 1 НО, 1 ПК	18/11		
	5TD2115 (вид спереди)			
	5TD2115 (вид сзади)			
Двухклавишный кнопочный выключатель, 2 НО				
Варианты				
<ul style="list-style-type: none"> с захватами без захватов для монтажа в полых стенах 	A C	5TD2111 5TD2111-0KK	1 1	1/10 шт. 10 шт.
Насадку см. раздел	Стр.			
<ul style="list-style-type: none"> Дизайн / i-system / Клавишные и кнопочные выключатели Дизайн / DELTA natur / Клавишные и кнопочные выключатели Дизайн / DELTA profil / Клавишные и кнопочные выключатели Дизайн / DELTA style / Клавишные и кнопочные выключатели 				
	Стр.			
Примечание	Раздел	Стр.		
Технические данные, см. ...	Техническая информация / Клавишные и кнопочные выключатели / Двухклавишный кнопочный выключатель, 2 НО	18/12		
	5TD2111 (вид спереди)			
	5TD2111 (вид сзади)			

Исполнение	DT	Артикул	PU (шт., компл., м)	Упаковка/упак. ед.
------------	----	---------	---------------------	--------------------

Электроустановочные механизмы для диммеров

Общие данные

устройства соответствуют DIN EN 55014, класс B.



5TC8256

Диммеры ламп накаливания, 50 ... 400 Вт

- Техника импульсно-фазового управления
- ~230 В, 50/60 Гц
- с поворотным выключателем и поворотным управлением
- для крепления захватами и винтами
- винтовые лифт-зажимы для одножильных проводов и проводов малого сечения
- для ламп накаливания и галогенных ламп ~230 В 50 ... 400 Вт
- слаботочный предохранитель Т 1,6 Н 250 В с запасным предохранителем на цоколе
- Артикул для запасного предохранителя: 5TG8302
- Допуск Союза немецких инженеров и КЕМА

A 5TC8256 1 1 шт.

Символ	Насадку см. раздел	Стр.
--------	--------------------	------

	Дизайн / i-system / Управление освещением	2/23
	Дизайн / DELTA iris / Управление освещением	10/11
	Дизайн / DELTA natur / Управление освещением	7/10
	Дизайн / DELTA profil / Управление освещением	5/17
	Дизайн / DELTA style / Управление освещением	6/19

Примечание	Раздел	Стр.
------------	--------	------

Технические данные, см. ...	Техническая информация / Диммеры / Диммеры ламп накаливания, 50 ... 400 Вт	18/19
-----------------------------	--	-------



5TC8257

Диммеры ламп накаливания, 50 ... 600 Вт, для вкл./выкл. с двух разных мест

- Техника импульсно-фазового управления
- ~230 В, 50/60 Гц
- с нажимным выключателем с двух разных мест и поворотным управлением
- для крепления захватами и винтами
- винтовые лифт-зажимы для одножильных проводов и проводов малого сечения
- для ламп накаливания и галогенных ламп ~230 В 50 ... 600 Вт
- слаботочный предохранитель Т 2,5 Н 250 В с запасным предохранителем на цоколе
- Артикул для запасного предохранителя 5TG8305
- с предохранителем с тепловым реле без обратной установки
- балансирующий потенциометр для базовой яркости
- поворотный потенциометр с мягкой фиксацией
- Допуск Союза немецких инженеров и КЕМА

A 5TC8257 1 1 шт.









Символ	Насадку см. раздел	Стр.
--------	--------------------	------







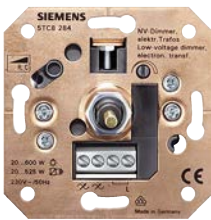

	Дизайн / i-system / Управление освещением	2/23
	Дизайн / DELTA iris / Управление освещением	10/11
	Дизайн / DELTA natur / Управление освещением	7/10
	Дизайн / DELTA profil / Управление освещением	5/17
	Дизайн / DELTA style / Управление освещением	6/19

Примечание	Раздел	Стр.
------------	--------	------



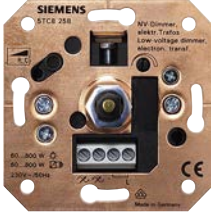





Технические данные, см. ...	Техническая информация / Диммеры / Диммеры ламп накаливания, 50 ... 600 Вт, для вкл./выкл. с двух разных мест	18/20
-----------------------------	---	-------

Электроустановочные механизмы



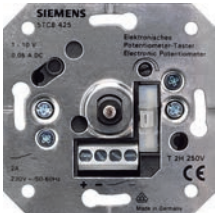

Исполнение	DT	Артикул	РУ (шт., компл., м)	Упаковка/упак. ед.												
 <p>5TC8283</p> <p>Диммеры низкого напряжения для магнитных трансформаторов, 50 ... 600 Вт, 25 ... 500 ВА, для схемы вкл./выкл. с двух разных мест</p> <ul style="list-style-type: none"> • Техника импульсно-фазового управления ~230 В, 50/60 Гц • с нажимным выключателем с двух разных мест и поворотным управлением • для крепления захватами и винтами • винтовые лифт-зажимы для одножильных проводов и проводов малого сечения • слаботочный предохранитель Т 4 Н 250 В с запасным предохранителем на цоколе • Артикул для запасного предохранителя 5TG8330 • с предохранителем с тепловым реле без обратной установки • блансировочный потенциометр для базовой яркости • поворотный потенциометр с мягкой фиксацией • Допуск Союза немецких инженеров и KEMA <p>Расчетная нагрузка</p> <ul style="list-style-type: none"> • Лампы накаливания 50 ... 600 Вт • Высоковольтные галогенные лампы 50 ... 600 Вт • Низковольтные галогенные лампы с магнитным трансформатором 25 ... 500 ВА <table border="1"> <thead> <tr> <th>Символ</th> <th>Насадку см. раздел</th> <th>Стр.</th> </tr> </thead> <tbody> <tr> <td></td> <td> <ul style="list-style-type: none"> Дизайн / i-system / Управление освещением Дизайн / DELTA iris / Управление освещением Дизайн / DELTA natur / Управление освещением Дизайн / DELTA profil / Управление освещением Дизайн / DELTA style / Управление освещением </td> <td> <ul style="list-style-type: none"> 2/23 10/11 7/10 5/17 6/19 </td> </tr> </tbody> </table> <table border="1"> <thead> <tr> <th>Примечание</th> <th>Раздел</th> <th>Стр.</th> </tr> </thead> <tbody> <tr> <td>Технические данные, см. ...</td> <td>Техническая информация / Диммеры / Диммеры низкого напряжения для магнитных трансформаторов, 50 ... 600 Вт, 25 ... 500 ВА, для вкл./выкл. с двух разных мест</td> <td>18/21</td> </tr> </tbody> </table>	Символ	Насадку см. раздел	Стр.		<ul style="list-style-type: none"> Дизайн / i-system / Управление освещением Дизайн / DELTA iris / Управление освещением Дизайн / DELTA natur / Управление освещением Дизайн / DELTA profil / Управление освещением Дизайн / DELTA style / Управление освещением 	<ul style="list-style-type: none"> 2/23 10/11 7/10 5/17 6/19 	Примечание	Раздел	Стр.	Технические данные, см. ...	Техническая информация / Диммеры / Диммеры низкого напряжения для магнитных трансформаторов, 50 ... 600 Вт, 25 ... 500 ВА, для вкл./выкл. с двух разных мест	18/21		5TC8283	1	1 шт.
Символ	Насадку см. раздел	Стр.														
	<ul style="list-style-type: none"> Дизайн / i-system / Управление освещением Дизайн / DELTA iris / Управление освещением Дизайн / DELTA natur / Управление освещением Дизайн / DELTA profil / Управление освещением Дизайн / DELTA style / Управление освещением 	<ul style="list-style-type: none"> 2/23 10/11 7/10 5/17 6/19 														
Примечание	Раздел	Стр.														
Технические данные, см. ...	Техническая информация / Диммеры / Диммеры низкого напряжения для магнитных трансформаторов, 50 ... 600 Вт, 25 ... 500 ВА, для вкл./выкл. с двух разных мест	18/21														
 <p>5TC8262</p> <p>Диммеры низкого напряжения для электрических трансформаторов, 20 ... 315 Вт</p> <ul style="list-style-type: none"> • номинальное напряжение ~230 В, 50 Гц • 2-проводниковая техника подключения • с нажимным выключателем с двух разных мест и поворотным управлением • для крепления захватами и винтами • винтовые лифт-зажимы для одножильных проводов и проводов малого сечения • с электронным предохранителем, устойчивым к короткому замыканию • с предохранителем с тепловым реле, с самовозвратом • подстроечный потенциометр для адаптации нагрузки • поворотный потенциометр с мягкой фиксацией • допуск Союза немецких электротехников <table border="1"> <thead> <tr> <th>Символ</th> <th>Насадку см. раздел</th> <th>Стр.</th> </tr> </thead> <tbody> <tr> <td></td> <td> <ul style="list-style-type: none"> Дизайн / i-system / Управление освещением Дизайн / DELTA iris / Управление освещением Дизайн / DELTA natur / Управление освещением Дизайн / DELTA profil / Управление освещением Дизайн / DELTA style / Управление освещением </td> <td> <ul style="list-style-type: none"> 2/23 10/11 7/10 5/17 6/19 </td> </tr> </tbody> </table> <table border="1"> <thead> <tr> <th>Примечание</th> <th>Раздел</th> <th>Стр.</th> </tr> </thead> <tbody> <tr> <td>Технические данные, см. ...</td> <td>Техническая информация / Диммеры / Диммеры низкого напряжения для электрических трансформаторов, 20 ... 315 Вт</td> <td>18/22</td> </tr> </tbody> </table>	Символ	Насадку см. раздел	Стр.		<ul style="list-style-type: none"> Дизайн / i-system / Управление освещением Дизайн / DELTA iris / Управление освещением Дизайн / DELTA natur / Управление освещением Дизайн / DELTA profil / Управление освещением Дизайн / DELTA style / Управление освещением 	<ul style="list-style-type: none"> 2/23 10/11 7/10 5/17 6/19 	Примечание	Раздел	Стр.	Технические данные, см. ...	Техническая информация / Диммеры / Диммеры низкого напряжения для электрических трансформаторов, 20 ... 315 Вт	18/22		5TC8262	1	1 шт.
Символ	Насадку см. раздел	Стр.														
	<ul style="list-style-type: none"> Дизайн / i-system / Управление освещением Дизайн / DELTA iris / Управление освещением Дизайн / DELTA natur / Управление освещением Дизайн / DELTA profil / Управление освещением Дизайн / DELTA style / Управление освещением 	<ul style="list-style-type: none"> 2/23 10/11 7/10 5/17 6/19 														
Примечание	Раздел	Стр.														
Технические данные, см. ...	Техническая информация / Диммеры / Диммеры низкого напряжения для электрических трансформаторов, 20 ... 315 Вт	18/22														
 <p>5TC8262</p> <p>Диммеры низкого напряжения для магнитных трансформаторов или LED-ламп</p> <ul style="list-style-type: none"> • нагрузка 6-120 Вт • с кнопочным переключателем для отключения в схеме управления светом из двух точек • для крепления винтами и распорками • винтовые клеммы с корпусом для лифт-зажимов для одно/тонкопроводочных проводов • с электронным предохранителем, устойчивым к короткому замыканию • с предохранителем с тепловым реле, с самовозвратом • с температурной защитой, с автоматическим сбросом • подстроечный потенциометр для адаптации нагрузки • поворотный потенциометр с мягкой фиксацией • допуск Союза немецких электротехников <table border="1"> <thead> <tr> <th>Символ</th> <th>Насадку см. раздел</th> <th>Стр.</th> </tr> </thead> <tbody> <tr> <td></td> <td></td> <td></td> </tr> </tbody> </table>	Символ	Насадку см. раздел	Стр.					5TC8263	1	1 шт.						
Символ	Насадку см. раздел	Стр.														

Исполнение	DT	Артикул	PU (шт., компл., м)	Упаковка/упак. ед.																				
 <p>5TC8284</p> <p>Диммеры низкого напряжения для электрических трансформаторов, 20 ... 600 Вт, 20 ... 525 ВА, для схемы вкл./выкл. с двух разных мест</p> <ul style="list-style-type: none"> • техника импульсно-фазового управления ~230 В, 50 Гц • с нажимным выключателем с двух разных мест и поворотным управлением • для крепления захватами и винтами • винтовые лифт-зажимы для одножильных проводов и проводов малого сечения • с электронным предохранителем, устойчивым к короткому замыканию • с предохранителем с тепловым реле, с самовозвратом • подстроечный потенциометр для адаптации нагрузки • поворотный потенциометр с мягкой фиксацией • допуск Союза немецких электротехников <p>Расчетная нагрузка</p> <ul style="list-style-type: none"> • Лампы накаливания 20 ... 600 Вт • Высоковольтные галогенные лампы 20 ... 600 Вт • Галогенные лампы низкого напряжения с электронным трансформатором 20 ... 525 ВА <table border="1"> <thead> <tr> <th>Символ</th> <th>Насадку см. раздел</th> <th>Стр.</th> </tr> </thead> <tbody> <tr> <td rowspan="5"></td> <td>Дизайн / i-system / Управление освещением</td> <td>2/23</td> </tr> <tr> <td>Дизайн / DELTA iris / Управление освещением</td> <td>10/11</td> </tr> <tr> <td>Дизайн / DELTA natur / Управление освещением</td> <td>7/10</td> </tr> <tr> <td>Дизайн / DELTA profil / Управление освещением</td> <td>5/17</td> </tr> <tr> <td>Дизайн / DELTA style / Управление освещением</td> <td>6/19</td> </tr> <tr> <td>Примечание</td> <td>Раздел</td> <td>Стр.</td> </tr> <tr> <td>Технические данные, см. ...</td> <td>Техническая информация / Диммеры / Диммеры низкого напряжения для электрических трансформаторов, 20 ... 600 Вт, 20 ... 525 ВА, для вкл./выкл. с двух разных мест</td> <td>18/23</td> </tr> </tbody> </table>	Символ	Насадку см. раздел	Стр.		Дизайн / i-system / Управление освещением	2/23	Дизайн / DELTA iris / Управление освещением	10/11	Дизайн / DELTA natur / Управление освещением	7/10	Дизайн / DELTA profil / Управление освещением	5/17	Дизайн / DELTA style / Управление освещением	6/19	Примечание	Раздел	Стр.	Технические данные, см. ...	Техническая информация / Диммеры / Диммеры низкого напряжения для электрических трансформаторов, 20 ... 600 Вт, 20 ... 525 ВА, для вкл./выкл. с двух разных мест	18/23		5TC8284	1	1 шт.
Символ	Насадку см. раздел	Стр.																						
	Дизайн / i-system / Управление освещением	2/23																						
	Дизайн / DELTA iris / Управление освещением	10/11																						
	Дизайн / DELTA natur / Управление освещением	7/10																						
	Дизайн / DELTA profil / Управление освещением	5/17																						
	Дизайн / DELTA style / Управление освещением	6/19																						
Примечание	Раздел	Стр.																						
Технические данные, см. ...	Техническая информация / Диммеры / Диммеры низкого напряжения для электрических трансформаторов, 20 ... 600 Вт, 20 ... 525 ВА, для вкл./выкл. с двух разных мест	18/23																						
 <p>5TC8258</p> <p>Диммеры низкого напряжения для электрических трансформаторов, 60 ... 800 Вт, 60 ... 800 ВА, для схемы вкл./выкл. с двух разных мест</p> <ul style="list-style-type: none"> • техника импульсно-фазового управления ~230 В, 50 Гц • с нажимным выключателем с двух разных мест и поворотным управлением • для крепления захватами и винтами • винтовые лифт-зажимы для одножильных проводов и проводов малого сечения • с электронным предохранителем, устойчивым к короткому замыканию • с предохранителем с тепловым реле, с самовозвратом • подстроечный потенциометр для адаптации нагрузки • поворотный потенциометр с мягкой фиксацией • допуск Союза немецких электротехников <p>Расчетная нагрузка</p> <ul style="list-style-type: none"> • Лампы накаливания 60 ... 800 Вт • Высоковольтные галогенные лампы 60 ... 800 Вт • Галогенные лампы низкого напряжения с электронным трансформатором 60 ... 800 ВА <table border="1"> <thead> <tr> <th>Символ</th> <th>Насадку см. раздел</th> <th>Стр.</th> </tr> </thead> <tbody> <tr> <td rowspan="5"></td> <td>Дизайн / i-system / Управление освещением</td> <td>2/23</td> </tr> <tr> <td>Дизайн / DELTA iris / Управление освещением</td> <td>10/11</td> </tr> <tr> <td>Дизайн / DELTA natur / Управление освещением</td> <td>7/10</td> </tr> <tr> <td>Дизайн / DELTA profil / Управление освещением</td> <td>5/17</td> </tr> <tr> <td>Дизайн / DELTA style / Управление освещением</td> <td>6/19</td> </tr> <tr> <td>Примечание</td> <td>Раздел</td> <td>Стр.</td> </tr> <tr> <td>Технические данные, см. ...</td> <td>Техническая информация / Диммеры / Диммеры низкого напряжения для электрических трансформаторов, 60 ... 800 Вт, 60 ... 800 ВА, для вкл./выкл. с двух разных мест</td> <td>18/24</td> </tr> </tbody> </table>	Символ	Насадку см. раздел	Стр.		Дизайн / i-system / Управление освещением	2/23	Дизайн / DELTA iris / Управление освещением	10/11	Дизайн / DELTA natur / Управление освещением	7/10	Дизайн / DELTA profil / Управление освещением	5/17	Дизайн / DELTA style / Управление освещением	6/19	Примечание	Раздел	Стр.	Технические данные, см. ...	Техническая информация / Диммеры / Диммеры низкого напряжения для электрических трансформаторов, 60 ... 800 Вт, 60 ... 800 ВА, для вкл./выкл. с двух разных мест	18/24		5TC8258	1	1 шт.
Символ	Насадку см. раздел	Стр.																						
	Дизайн / i-system / Управление освещением	2/23																						
	Дизайн / DELTA iris / Управление освещением	10/11																						
	Дизайн / DELTA natur / Управление освещением	7/10																						
	Дизайн / DELTA profil / Управление освещением	5/17																						
	Дизайн / DELTA style / Управление освещением	6/19																						
Примечание	Раздел	Стр.																						
Технические данные, см. ...	Техническая информация / Диммеры / Диммеры низкого напряжения для электрических трансформаторов, 60 ... 800 Вт, 60 ... 800 ВА, для вкл./выкл. с двух разных мест	18/24																						

Электроустановочные механизмы

Исполнение	DT	Артикул	PU (шт., компл., м)	Упаковка/упак. ед.												
Электроустановочные механизмы для управления освещением / Переключение																
 <p>5TC8424</p>	A	5TC8424	1	1 шт.												
Электронный потенциометр, выключатель <ul style="list-style-type: none"> • устройство управления яркостью люминесцентных ламп • подключение к электронным пускорегулирующим аппаратам с управляющим входом 1... 10 в постоянного тока • с кнопочным выключателем и поворотным управлением • для крепления захватами и винтами • винтовые лифт-зажимы для одножильных проводов и проводов малого сечения • управляющее напряжение: 1 ... 10 В DC • макс. управляющий ток: 50 мА • подключаемая нагрузка: ~230 В / 4 А • подстроечный потенциометр для регулировки базовой яркости • поворотный потенциометр с мягкой фиксацией • Допуск Союза немецких инженеров и KEMA 																
Включаемая мощность <ul style="list-style-type: none"> • OSRAM Quicktronik с регулируемой яркостью 1 x 58 Вт LL макс. 6 шт. • OSRAM Quicktronik с регулируемой яркостью 1 x 36 Вт LL макс. 9 шт. 																
<table border="1"> <thead> <tr> <th>Символ</th> <th>Насадку см. раздел</th> <th>Стр.</th> </tr> </thead> <tbody> <tr> <td></td> <td> <i>Дизайн / i-system / Управление освещением</i> <i>Дизайн / DELTA iris / Управление освещением</i> <i>Дизайн / DELTA natur / Управление освещением</i> <i>Дизайн / DELTA profil / Управление освещением</i> <i>Дизайн / DELTA style / Управление освещением</i> </td> <td> 2/23 10/11 7/10 5/17 6/19 </td> </tr> <tr> <td>Примечание</td> <td>Раздел</td> <td>Стр.</td> </tr> <tr> <td>Технические данные, см. ...</td> <td><i>Техническая информация / Диммеры / Электронный потенциометр, выключатель</i></td> <td>18/26</td> </tr> </tbody> </table>					Символ	Насадку см. раздел	Стр.		<i>Дизайн / i-system / Управление освещением</i> <i>Дизайн / DELTA iris / Управление освещением</i> <i>Дизайн / DELTA natur / Управление освещением</i> <i>Дизайн / DELTA profil / Управление освещением</i> <i>Дизайн / DELTA style / Управление освещением</i>	2/23 10/11 7/10 5/17 6/19	Примечание	Раздел	Стр.	Технические данные, см. ...	<i>Техническая информация / Диммеры / Электронный потенциометр, выключатель</i>	18/26
Символ	Насадку см. раздел	Стр.														
	<i>Дизайн / i-system / Управление освещением</i> <i>Дизайн / DELTA iris / Управление освещением</i> <i>Дизайн / DELTA natur / Управление освещением</i> <i>Дизайн / DELTA profil / Управление освещением</i> <i>Дизайн / DELTA style / Управление освещением</i>	2/23 10/11 7/10 5/17 6/19														
Примечание	Раздел	Стр.														
Технические данные, см. ...	<i>Техническая информация / Диммеры / Электронный потенциометр, выключатель</i>	18/26														
 <p>5TC8425</p>	A	5TC8425	1	1 шт.												
Электронный потенциометр, кнопочный <ul style="list-style-type: none"> • Устройство управления яркостью люминесцентных ламп • подключение к электронным пускорегулирующим аппаратам с управляющим входом 1... 10 в постоянного тока • с кнопочным выключателем без фиксированного положения включения и поворотным управлением • для крепления захватами и винтами • винтовые зажимы с зажимным подъемным элементом для одножильных проводов и проводов малого сечения • управляющее напряжение: 1 ... 10 В DC • макс. управляющий ток: 50 мА • Нагрузочный контакт: ~230 В / 2 А • подстроечный потенциометр для регулировки базовой яркости • поворотный потенциометр с мягкой фиксацией • допуск Союза немецких электротехников 																
Включаемая мощность <p>в зависимости от выбора дистанционного переключателя или монтажного контактора</p>																
<table border="1"> <thead> <tr> <th>Символ</th> <th>Насадку см. раздел</th> <th>Стр.</th> </tr> </thead> <tbody> <tr> <td></td> <td> <i>Дизайн / i-system / Управление освещением</i> <i>Дизайн / DELTA iris / Управление освещением</i> <i>Дизайн / DELTA natur / Управление освещением</i> <i>Дизайн / DELTA profil / Управление освещением</i> <i>Дизайн / DELTA style / Управление освещением</i> </td> <td> 2/23 10/11 7/10 5/17 6/19 </td> </tr> <tr> <td>Примечание</td> <td>Раздел</td> <td>Стр.</td> </tr> <tr> <td>Технические данные, см. ...</td> <td><i>Техническая информация / Диммеры / Электронный потенциометр, Кнопочный выключатель</i></td> <td>18/27</td> </tr> </tbody> </table>					Символ	Насадку см. раздел	Стр.		<i>Дизайн / i-system / Управление освещением</i> <i>Дизайн / DELTA iris / Управление освещением</i> <i>Дизайн / DELTA natur / Управление освещением</i> <i>Дизайн / DELTA profil / Управление освещением</i> <i>Дизайн / DELTA style / Управление освещением</i>	2/23 10/11 7/10 5/17 6/19	Примечание	Раздел	Стр.	Технические данные, см. ...	<i>Техническая информация / Диммеры / Электронный потенциометр, Кнопочный выключатель</i>	18/27
Символ	Насадку см. раздел	Стр.														
	<i>Дизайн / i-system / Управление освещением</i> <i>Дизайн / DELTA iris / Управление освещением</i> <i>Дизайн / DELTA natur / Управление освещением</i> <i>Дизайн / DELTA profil / Управление освещением</i> <i>Дизайн / DELTA style / Управление освещением</i>	2/23 10/11 7/10 5/17 6/19														
Примечание	Раздел	Стр.														
Технические данные, см. ...	<i>Техническая информация / Диммеры / Электронный потенциометр, Кнопочный выключатель</i>	18/27														
Электроустановочные механизмы для дополнительных устройств																
 <p>5TC1250</p>	A	5TC1250	1	1 шт.												
Выключатель с таймером <ul style="list-style-type: none"> • для резьбового крепления • 16 А, 250 В AC • время действия 15 мин • отключаемый • 2-контактный 																
<table border="1"> <thead> <tr> <th>Насадку см. раздел</th> <th>Стр.</th> </tr> </thead> <tbody> <tr> <td>• <i>Дизайн / DELTA style / Принадлежности и запасные части</i></td> <td>6/19</td> </tr> </tbody> </table>					Насадку см. раздел	Стр.	• <i>Дизайн / DELTA style / Принадлежности и запасные части</i>	6/19								
Насадку см. раздел	Стр.															
• <i>Дизайн / DELTA style / Принадлежности и запасные части</i>	6/19															

Данные для выбора и заказа

Исполнение	DT	Артикул	PU (шт., компл., м)	Упаковка/упак. ед.			
Принадлежности							
 5TG7315	Светодиодная вставка для переключателей и клавишных выключателей для всех клавиш с окошком						
	Цвет свечения	номинальное напряжение	потребляемый ток в мА				
	<ul style="list-style-type: none"> Красный 	1,5 В DC	2	A	5TG7318	1	1/10 шт.
		8 В AC	2	A	5TG7315	1	1/10 шт.
		12 В AC	2	A	5TG7316	1	1/10 шт.
		24 В AC	2	A	5TG7317	1	1/10 шт.
		230 В AC	1	A	5TG7353	1	1/10 шт.
	<ul style="list-style-type: none"> Оранжевый - нормальный Оранжевый - сильный 	230 В AC	0,9	A	5TG7333	1	1/10 шт.
		230 В AC	1,0	A	5TG7343	1	1/10 шт.
	<ul style="list-style-type: none"> Белый Синий 	230 В AC	1,1	A	5TG7354	1	1/10 шт.
230 В AC		1,1	A	5TG7355	1	1/10 шт.	
Примечание							
<ul style="list-style-type: none"> Применение светодиодных вставок целесообразно не при всех вариантах цветов клавиш, так как по обстоятельствам уже имеется цветное окошко в клавише. При применении светодиодных вставок в сочетании с энергосберегающими лампами или светильниками с обычным пускорегулирующим аппаратом по обстоятельствам может иметь место легкое мигание светодиодов. 							
 5TG7321	Лампа тлеющего разряда для электроустановочных механизмов переключателей и клавишных выключателей						
	<ul style="list-style-type: none"> с защитой от прикосновения ~230 В уменьшенная сила свечения потребляемый ток 0,18 мА цвет цоколя - белый 						
 5TG2498	Удлинительные захваты для электроустановочных механизмов DELTA с резиной для отвода захватов						
	<ul style="list-style-type: none"> один комплект содержит 10 удлинительных захватов для одного электроустановочного механизма нужны два удлинительных захвата 						
 5TG2497	Удлинительные захваты для электроустановочных механизмов DELTA / шинных соединителей DELTA с самоотводящимися захватами						
	<ul style="list-style-type: none"> один комплект содержит 10 удлинительных захватов для одного электроустановочного механизма нужны два удлинительных захвата 						



Примечания



12/2 **Электрические части**

12/4 **Датчики движения наружного монтажа**



Данные для выбора и заказа

Исполнение	DT	Артикул	PU (шт., компл., м)	Упаковка/упак. ед.		
Общие сведения <ul style="list-style-type: none"> • для крепления винтами и распорками • винтовые зажимы 						
 <p>5TC1500</p>	Релейная электрическая часть датчика движения электрическая часть для детекторов датчиков движения, предназначенная для коммутации различных электрических потребителей макс. до 10 А / 230 В		A	5TC1500	1	1 шт.
	Информацию о насадке см. в разделе		Стр.			
	<ul style="list-style-type: none"> • Дизайн / i-system / Датчики движения • Дизайн / DELTA profil / Датчики движения • Дизайн / DELTA style / Датчики движения 		2/25 5/18 6/20			
	Технические характеристики					
	<ul style="list-style-type: none"> • Номинальное напряжение 		~230 В, 50/60 Гц			
	<ul style="list-style-type: none"> • Общая потребляемая мощность - нагрузка лампами накаливания - низковольтные галогенные лампы - электромагнитные трансформаторы - электронные трансформаторы - люминесцентные лампы, некомпенс. - люминесцентные лампы, параллельно компенсированные - люминесцентные лампы, парная схема 		2300 Вт 2300 Вт 1000 ВА 1500 Вт 1200 ВА 920 ВА 2300 ВА			
	<ul style="list-style-type: none"> • Вспомогательные устройства - количество вспомогательных датчиков движения - количество кнопочных выключателей - макс. длина кабеля (суммарная) 		10 без ограничения 100 м			
	Примечание		Раздел	Стр.		
	Команды коммутации инициируются срабатыванием детекторов основных или вспомогательных датчиков движения. Точное описание функционирования во взаимосвязи с детекторами, см. ...		Техническая информация / Датчики движения / Вставка реле датчика движения	18/42		
	Примечание					
Инструкцию по эксплуатации и монтажу см.: http://support.automation.siemens.com/ww/view/de/5tc1500/all						
 <p>5TC1501</p>	Симисторная электрическая часть датчика движения электрическая часть для детекторов датчиков движения, предназначенная для коммутации		A	5TC1501	1	1 шт.
	<ul style="list-style-type: none"> - коммутации ламп накаливания 230 В - галогенных ламп 230 В и - низковольтных галогенных ламп с электромагн. трансформаторами 					
	<ul style="list-style-type: none"> • включение светильника осуществляется в режиме мягкого пуска 					
	Информацию о насадке см. в разделе		Стр.			
	<ul style="list-style-type: none"> • Дизайн / i-system / Датчики движения • Дизайн / DELTA profil / Датчики движения • Дизайн / DELTA style / Датчики движения 		2/25 5/18 6/20			
	Технические характеристики					
	<ul style="list-style-type: none"> • номинальное напряжение, с двумя проводами подключения 		~230 В, 50/60 Гц			
	<ul style="list-style-type: none"> • Общая потребляемая мощность - нагрузка лампами накаливания - низковольтные галогенные лампы - электромагнитные трансформаторы, включая мощность потерь 		40 ... 400 Вт 40 ... 400 Вт макс. 400 ВА			
	<ul style="list-style-type: none"> • защита при коротком замыкании - слаботочный предохранитель 		T 1,6 N 250 В			
	<ul style="list-style-type: none"> • Вспомогательные устройства - количество вспомогательных датчиков движения - количество механических кнопочных выключателей - макс. длина кабеля (суммарная) 		10 без ограничения 100 м			
Примечание		Раздел	Стр.			
Команды коммутации инициируются срабатыванием детекторов основных или вспомогательных датчиков движения. Точное описание функционирования во взаимосвязи с детекторами, см. ...		Техническая информация / Датчики движения / Датчики движения - вставка триак	18/43			
Примечание						
Инструкцию по эксплуатации и монтажу см.: http://support.automation.siemens.com/ww/view/de/5tc1501/all						

Исполнение	DT	Артикул	PU (шт., компл., м)	Упаковка/упак. ед.
 <p>5TC1502</p> <p>Вспомогательная электрическая часть датчика движения</p> <ul style="list-style-type: none"> электрическая часть скрытой установки для детекторов датчиков движения вспомогательная электрическая часть датчика движения представляет собой трехпроводное вспомогательное устройство, которое может использоваться только в комбинации с релейной либо симисторной электрической частью датчика движения при обнаружении движения на основное устройство выдается коммутационный сигнал, независимый от освещенности минимальное время между двумя коммутационными сигналами вспомогательного датчика движения составляет ок. 5 с анализ осуществляется в детекторе основного устройства вспомогательный датчик движения нельзя подключать к нескольким основным устройствам не предназначена для непосредственной коммутации нагрузок 	A	5TC1502	1	1 шт.
Информацию о насадке см. в разделе		Стр.		
<ul style="list-style-type: none"> Дизайн / i-system / Датчики движения Дизайн / DELTA profil / Датчики движения Дизайн / DELTA style / Датчики движения 		<ul style="list-style-type: none"> 2/25 5/18 6/20 		
Технические характеристики				
<ul style="list-style-type: none"> Номинальное напряжение присоединение в качестве электрической части основного датчика движения может использоваться Вспомогательные устройства <ul style="list-style-type: none"> количество вспомогательных электрических частей датчиков движения макс. длина кабеля (суммарная) 	<p>~230 В, 50/60 Гц требуется провод N к детектору основного датчика движения</p> <p>Релейная электрическая часть датчика движения (5TC1500) Симисторная электрическая часть датчика движения (5TC1501)</p> <p>10</p> <p>100 м</p>			
Примечание	Раздел	Стр.		
Команды коммутации инициируются срабатыванием детекторов основных или вспомогательных датчиков движения. Точное описание функционирования во взаимосвязи с детекторами, см. ...	Техническая информация / Датчики движения / Датчики движения, дополнительная вставка	18/44		
Примечание				
Инструкцию по эксплуатации и монтажу см.: http://support.automation.siemens.com/ww/view/de/5tc1502/all				

Датчики движения наружного монтажа

Данные для выбора и заказа

Исполнение	DT	Артикул	PU (шт., компл., м)	Упаковка/упак. ед.				
 <p>5TC7210 (Вид снизу)</p>  <p>5TC7210 (Вид сбоку)</p> <p>DELTA reflex датчики движения, IP55</p> <ul style="list-style-type: none"> • Высота установки: 2 ... 4 м, желательно 2,50 м • Монтаж на стену или на потолок • Дальность детектирования <ul style="list-style-type: none"> - 120° около 10 м - 290° около 16 м • Степень защиты IP55 • Управление двумя кнопками: <ul style="list-style-type: none"> - запись выбранной пользователем пороговой освещенности - запись выбранной пользователем временной задержки от 5 с до 30 мин. - тестовый режим - переключение режимов с независимого от освещенности и импульсного режима - сброс установок на 7 люкс и 2 мин. временной задержки • Задний обзор (только для версии 290°) • Автоматическая стабилизация дальности детектирования (только для 290°) • Автоматическое блокирование неправильной работы • Функция "выходного дня" (только для 290° IR) • Искусственное подавление света (антибликовый экран) • Управление через НЗ контакт • Рабочее напряжение 230 В AC, 50/60 Гц • Выход: 1 НО контакт, неизолированный • Мощность нагрузки: 120° <ul style="list-style-type: none"> - лампы накаливания и НВ галогеновые лампы: 1000 Вт 5 AX - лампы дневного света : 8 x 58 Вт - энергосберегающие лампы: макс. 4 шт. • Мощность нагрузки: 290° и 290° IR <ul style="list-style-type: none"> - лампы накаливания и НВ галогеновые лампы: 2500 Вт 10 AX - лампы дневного света : 20 x 58 Вт - энергосберегающие лампы: макс. 8 шт. • Температурный диапазон: -25 С° ... 55 С° • Размеры: (H x W x D): 80 мм x 82 мм x 182 мм <p>Варианты</p> <ul style="list-style-type: none"> • 120° <ul style="list-style-type: none"> - титановобелый (аналогичный RAL 9010) • 290° <ul style="list-style-type: none"> - титановобелый (аналогичный RAL 9010) - антрацит • 290° IR (включая инфракрасное дистанционное управление 5TC7902) <ul style="list-style-type: none"> - титановобелый (аналогичный RAL 9010) <table border="1"> <thead> <tr> <th>Раздел</th> <th>Стр.</th> </tr> </thead> <tbody> <tr> <td>дальнейшая техническая информация, см. ...</td> <td>18/30</td> </tr> </tbody> </table> <p>Примечание</p> <p>Инструкцию по эксплуатации и монтажу см.: http://support.automation.siemens.com/ww/view/de/5tc7210/all</p>	Раздел	Стр.	дальнейшая техническая информация, см. ...	18/30				
Раздел	Стр.							
дальнейшая техническая информация, см. ...	18/30							
 <p>5TC7900</p> <p>Основание для датчика движения DELTA reflex, IP55</p> <ul style="list-style-type: none"> • для монтажа на внешние и внутренние углы • ввод кабеля по поверхности или под штукатуркой • Размеры: (H x W x D): 64 мм x 88 мм x 105 мм <p>Варианты</p> <ul style="list-style-type: none"> • титановобелый (аналогичный RAL 9010) 	A	5TC7900	1	1 шт.				



- 13/2 **Электроустановочные механизмы**
- 13/5 **Электроустановочные механизмы с лицевой панелью**
- 13/10 **Принадлежности и запасные части**

Устройство управления жалюзи

Электроустановочные механизмы

Данные для выбора и заказа

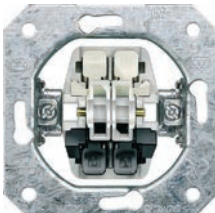
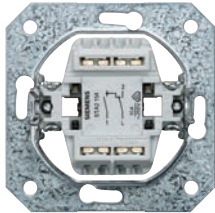
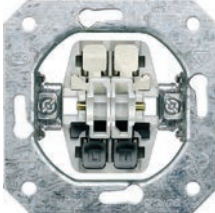
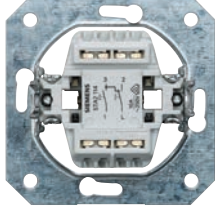
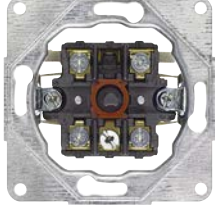
Исполнение	DT	Артикул	РУ (шт., компл., м)	Упаковка/упак. ед.													
Общие данные <ul style="list-style-type: none"> • для крепления винтами и захватами • 10 А, ~250 В • находящиеся под напряжением детали электроустановочных механизмов покрыты изоляционным материалом • самоотводящиеся захваты • соединительные зажимы без винтов предназначены для подключения медных и алюминиевых проводов 																	
<table border="1"> <thead> <tr> <th>Примечание</th> <th>Раздел</th> <th>Стр.</th> </tr> </thead> <tbody> <tr> <td>Удлинительные захваты, см. ...</td> <td>Функции / Переключение/ Клавишное включение и выключение/Регулировка света / Принадлежности и запасные части</td> <td>11/15</td> </tr> </tbody> </table>					Примечание	Раздел	Стр.	Удлинительные захваты, см. ...	Функции / Переключение/ Клавишное включение и выключение/Регулировка света / Принадлежности и запасные части	11/15							
Примечание	Раздел	Стр.															
Удлинительные захваты, см. ...	Функции / Переключение/ Клавишное включение и выключение/Регулировка света / Принадлежности и запасные части	11/15															
Выключатель для жалюзи с электрической и механической блокировкой																	
<table border="1"> <thead> <tr> <th colspan="3">Варианты</th> </tr> </thead> <tbody> <tr> <td>• с захватами</td> <td>A</td> <td>5TA2154</td> <td>1</td> <td>1/10 шт.</td> </tr> <tr> <td>• без захватов для монтажа в полых стенах</td> <td>C</td> <td>5TA2154-0KK</td> <td>1</td> <td>10 шт.</td> </tr> </tbody> </table>					Варианты			• с захватами	A	5TA2154	1	1/10 шт.	• без захватов для монтажа в полых стенах	C	5TA2154-0KK	1	10 шт.
Варианты																	
• с захватами	A	5TA2154	1	1/10 шт.													
• без захватов для монтажа в полых стенах	C	5TA2154-0KK	1	10 шт.													
<table border="1"> <thead> <tr> <th>Насадку см. раздел</th> <th>Стр.</th> </tr> </thead> <tbody> <tr> <td>• Дизайн / i-system / Устройства управления жалюзи</td> <td>2/19</td> </tr> <tr> <td>• Дизайн / DELTA natur / Устройства управления жалюзи</td> <td>7/9</td> </tr> <tr> <td>• Дизайн / DELTA profil / Устройства управления жалюзи</td> <td>5/14</td> </tr> <tr> <td>• Дизайн / DELTA style / Устройства управления жалюзи</td> <td>6/16</td> </tr> </tbody> </table>					Насадку см. раздел	Стр.	• Дизайн / i-system / Устройства управления жалюзи	2/19	• Дизайн / DELTA natur / Устройства управления жалюзи	7/9	• Дизайн / DELTA profil / Устройства управления жалюзи	5/14	• Дизайн / DELTA style / Устройства управления жалюзи	6/16			
Насадку см. раздел	Стр.																
• Дизайн / i-system / Устройства управления жалюзи	2/19																
• Дизайн / DELTA natur / Устройства управления жалюзи	7/9																
• Дизайн / DELTA profil / Устройства управления жалюзи	5/14																
• Дизайн / DELTA style / Устройства управления жалюзи	6/16																
<table border="1"> <thead> <tr> <th>Примечание</th> <th>Раздел</th> <th>Стр.</th> </tr> </thead> <tbody> <tr> <td>Технические данные, см. ...</td> <td>Техническая информация / Устройства управления жалюзи / Выключатель для жалюзи с электрической и механической блокировкой</td> <td>18/46</td> </tr> </tbody> </table>					Примечание	Раздел	Стр.	Технические данные, см. ...	Техническая информация / Устройства управления жалюзи / Выключатель для жалюзи с электрической и механической блокировкой	18/46							
Примечание	Раздел	Стр.															
Технические данные, см. ...	Техническая информация / Устройства управления жалюзи / Выключатель для жалюзи с электрической и механической блокировкой	18/46															
	5TA2154 (вид спереди)																
	5TA2154 (вид сзади)																
Кнопочный выключатель для жалюзи, с электрической блокировкой																	
<table border="1"> <thead> <tr> <th colspan="3">Варианты</th> </tr> </thead> <tbody> <tr> <td>• с захватами</td> <td>A</td> <td>5TA2114</td> <td>1</td> <td>1/10 шт.</td> </tr> <tr> <td>• без захватов для монтажа в полых стенах</td> <td>D</td> <td>5TA2114-0KK</td> <td>1</td> <td>10 шт.</td> </tr> </tbody> </table>					Варианты			• с захватами	A	5TA2114	1	1/10 шт.	• без захватов для монтажа в полых стенах	D	5TA2114-0KK	1	10 шт.
Варианты																	
• с захватами	A	5TA2114	1	1/10 шт.													
• без захватов для монтажа в полых стенах	D	5TA2114-0KK	1	10 шт.													
<table border="1"> <thead> <tr> <th>Насадку см. раздел</th> <th>Стр.</th> </tr> </thead> <tbody> <tr> <td>• Дизайн / i-system / Устройства управления жалюзи</td> <td>2/19</td> </tr> <tr> <td>• Дизайн / DELTA natur / Устройства управления жалюзи</td> <td>7/9</td> </tr> <tr> <td>• Дизайн / DELTA profil / Устройства управления жалюзи</td> <td>5/14</td> </tr> <tr> <td>• Дизайн / DELTA style / Устройства управления жалюзи</td> <td>6/16</td> </tr> </tbody> </table>					Насадку см. раздел	Стр.	• Дизайн / i-system / Устройства управления жалюзи	2/19	• Дизайн / DELTA natur / Устройства управления жалюзи	7/9	• Дизайн / DELTA profil / Устройства управления жалюзи	5/14	• Дизайн / DELTA style / Устройства управления жалюзи	6/16			
Насадку см. раздел	Стр.																
• Дизайн / i-system / Устройства управления жалюзи	2/19																
• Дизайн / DELTA natur / Устройства управления жалюзи	7/9																
• Дизайн / DELTA profil / Устройства управления жалюзи	5/14																
• Дизайн / DELTA style / Устройства управления жалюзи	6/16																
<table border="1"> <thead> <tr> <th>Примечание</th> <th>Раздел</th> <th>Стр.</th> </tr> </thead> <tbody> <tr> <td>Технические данные, см. ...</td> <td>Техническая информация / Устройства управления жалюзи / Кнопочный выключатель для жалюзи, с электрической блокиров- кой</td> <td>18/46</td> </tr> </tbody> </table>					Примечание	Раздел	Стр.	Технические данные, см. ...	Техническая информация / Устройства управления жалюзи / Кнопочный выключатель для жалюзи, с электрической блокиров- кой	18/46							
Примечание	Раздел	Стр.															
Технические данные, см. ...	Техническая информация / Устройства управления жалюзи / Кнопочный выключатель для жалюзи, с электрической блокиров- кой	18/46															
	5TA2114 (вид спереди)																
	5TA2114 (вид сзади)																
Переключатель для жалюзи с перекидным рычагом																	
<ul style="list-style-type: none"> • 10 А, 250 В AC • положение без фиксации и с фиксацией в обе стороны и нейтральное положение 																	
<table border="1"> <thead> <tr> <th colspan="3">Варианты</th> </tr> </thead> <tbody> <tr> <td>• 1-контактный</td> <td>A</td> <td>5TA7692</td> <td>1</td> <td>1 шт.</td> </tr> <tr> <td>• 2-контактный</td> <td>A</td> <td>5TA7693</td> <td>1</td> <td>1 шт.</td> </tr> </tbody> </table>					Варианты			• 1-контактный	A	5TA7692	1	1 шт.	• 2-контактный	A	5TA7693	1	1 шт.
Варианты																	
• 1-контактный	A	5TA7692	1	1 шт.													
• 2-контактный	A	5TA7693	1	1 шт.													
<table border="1"> <thead> <tr> <th>Насадку см. раздел</th> <th>Стр.</th> </tr> </thead> <tbody> <tr> <td>• Дизайн / DELTA style / Устройства управления жалюзи</td> <td>6/16</td> </tr> </tbody> </table>					Насадку см. раздел	Стр.	• Дизайн / DELTA style / Устройства управления жалюзи	6/16									
Насадку см. раздел	Стр.																
• Дизайн / DELTA style / Устройства управления жалюзи	6/16																
	5TA7692																

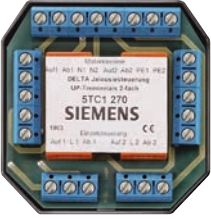
Исполнение	DT	Артикул	PU (шт., компл., м)	Упаковка/упак. ед.					
 <p>5TC1270</p>	A	5TC1270	1	1 шт.					
	<p>Система управления для жалюзи с разделительным реле для скрытого монтажа</p> <ul style="list-style-type: none"> • двухместная, с разделённым управлением • реле для управления несколькими жалюзи или рольставнями • каждое разделительное реле управляет двумя двигателями, также и в том случае, если подключаются дополнительные разделительные реле • существует возможность раздельного управления подключенными двигателями посредством кнопочных выключателей жалюзи (например, 5TA2114) • разделительное реле следует устанавливать для обеспечения достаточной степени защиты в коробку для скрытой или открытой проводки <p>Технические данные</p> <ul style="list-style-type: none"> • Номинальное напряжение 230 В/50 Гц ±10 % • Напряжение переключения реле макс. 250 В • Коммутационная способность реле макс. 8 А (AC1), 3 А (опоср.) • Управляющее напряжение 230 В AC ±10 % • потребляемый ток реле 10 mA • Температурный диапазон 0 ... 60 °C • Соединительные клеммы макс. 2,5 мм² • Габариты 58 мм x 59 мм x 22 мм • Вес около 75 г • Монтаж коробка для скрытой проводки от 70 мм Ø, 4 мм глубиной или коробка для открытой проводки 100 мм x 100 мм • Блокирование одновременного приведения в действие центрального и раздельного управления • Приоритетное включение команды центрального управления • Время переключения между командами "вверх" и "вниз" должно составлять не менее 0,5 с • Только для эксплуатации с одинаковыми фазами <table border="1"> <thead> <tr> <th>Примечание</th> <th>Раздел</th> <th>Стр.</th> </tr> </thead> <tbody> <tr> <td>другую техническую информацию см. ...</td> <td>Техническая информация / Устройства управления жалюзи / Устройства управления жалюзи с разделительным реле для скрытого монтажа</td> <td>18/57</td> </tr> </tbody> </table> <p>Примечание</p> <p>См. инструкции по обслуживанию и монтажу: http://support.automation.siemens.com/ww/view/de/5tc1270/all</p>				Примечание	Раздел	Стр.	другую техническую информацию см. ...	Техническая информация / Устройства управления жалюзи / Устройства управления жалюзи с разделительным реле для скрытого монтажа
Примечание	Раздел	Стр.							
другую техническую информацию см. ...	Техническая информация / Устройства управления жалюзи / Устройства управления жалюзи с разделительным реле для скрытого монтажа	18/57							



Электроустановочные механизмы



5TC1271

Исполнение	DT	Артикул	PU (шт., компл., м)	Упаковка/упак. ед.
<p>Система управления для жалюзи с разделительным реле для скрытого монтажа, компактная</p> <ul style="list-style-type: none"> реле для управления несколькими жалюзи или рольставнями к каждому компактному разделительному реле можно подключить максимум два двигателя, причем тем приводом, который подключен к обозначенным клеммам, можно дополнительно по отдельности управлять посредством клавишного выключателя для жалюзи при каскадном размещении к каждому компактному разделительному реле можно подключить двигатель, который также будет отдельно управляться посредством клавишных выключатели жалюзи разделительное реле следует устанавливать для обеспечения достаточной степени защиты в коробку для скрытой или открытой проводки 	A	5TC1271	1	1 шт.
<p>Технические данные</p> <ul style="list-style-type: none"> Номинальное напряжение Коммутационная способность реле Управляющее напряжение потребляемый ток реле Температурный диапазон Соединительные клеммы Габариты Вес Монтаж 				
<ul style="list-style-type: none"> 230 В / 50 Гц ±10 % макс. 8 А (AC1), 3 А (опоср.) 				
<ul style="list-style-type: none"> 230 В / 50 Гц ±10 % 10 мА 0 ... 60 °C макс. 2,5 мм² 				
<ul style="list-style-type: none"> 50 мм x 53 мм x 22 мм около 60 г коробка для скрытой проводки от 60 мм Ø, 40 мм глубиной или коробка для открытой проводки 75 мм x 75 мм x 37 мм 				
<ul style="list-style-type: none"> Блокирование одновременного приведения в действие центрального и раздельного управления Приоритетное включение команды центрального управления Время переключения между командами "вверх" и "вниз" должно составлять не менее 0,5 с Только для эксплуатации с одинаковыми фазами 				
Примечание	Раздел	Стр.		
другую техническую информацию см. ...	Техническая информация / Устройства управления жалюзи / Устройства управления жалюзи с разделительным реле для скрытого монтажа, компактное	18/58		
<p>Примечание</p> <p>См. инструкции по обслуживанию и монтажу: http://support.automation.siemens.com/www/view/de/5tc1271/all</p>				

Данные для выбора и заказа

Исполнение	DT	Артикул	PU (шт., компл., м)	Упаковка/упак. ед.	
 <p>Переключатель для жалюзи с перекидным рычагом, с символами "Вверх"/"Вниз"</p> <ul style="list-style-type: none"> с дизайном i-system для крепления винтами и захватами резьбовое соединение 10 А, ~250 В положение без фиксации и с фиксацией в обе стороны и нейтральное положение 	Варианты				
	• 1-контактный (переключающий контакт с нейтральным положением) - титаново-белый (цвет, аналогичный RAL 9010) - электробелый (RAL 1013)	A	5TA7660	1	1 шт.
	• 2-контактный (переключающие контакты с нейтральным положением) - титаново-белый (цвет, аналогичный RAL 9010) - электробелый (RAL 1013)	A	5TA7671	1	1 шт.
		A	5TA7661	1	1 шт.
		A	5TA7672	1	1 шт.
Примечание	Раздел	Стр.			
Технические данные, см. ...	Техническая информация / Устройства управления жалюзи / Переключатель для жалюзи с перекидным рычагом	18/47			
 <p>Переключатель для жалюзи с перекидным рычагом, с надписью "Закр." / "Откр."</p> <ul style="list-style-type: none"> с дизайном i-system для крепления винтами и захватами резьбовое соединение 10 А, ~250 В 1-контактный (переключающий контакт с нейтральным положением) Переключатели для жалюзи с перекидным рычагом, с надписью "Закр." / "Откр." 	Варианты				
	• титаново-белый (цвет, аналогичный RAL 9010) • электробелый (RAL 1013)	A	5TA7663	1	1 шт.
		A	5TA7674	1	1 шт.
	Примечание	Раздел	Стр.		
	Технические данные, см. ...	Техническая информация / Устройства управления жалюзи / Переключатель для жалюзи с перекидным рычагом	18/47		
 <p>Переключатель для жалюзи с замком, с символами "Вверх"/"Вниз"</p> <ul style="list-style-type: none"> с дизайном i-system с замком с высокой секретностью и двумя ключами для крепления винтами и захватами резьбовое соединение 10 А, ~250 В 1-контактный (переключающий контакт с нейтральным положением) для нескольких замков ключ вынимается только в исходном положении положение без фиксации и с фиксацией в обе стороны и нейтральное положение 	Варианты				
	• титаново-белый (цвет, аналогичный RAL 9010) • электробелый (RAL 1013)	A	5TA7662	1	1 шт.
		A	5TA7673	1	1 шт.
	Примечание	Раздел	Стр.		
	Технические данные, см. ...	Техническая информация / Устройства управления жалюзи / Переключатель для жалюзи с замком	18/47		

Устройство управления жалюзи

Электроустановочные механизмы с лицевой панелью



5TA7650

Жалюзийный выключатель с замком и символом "Вверх/Вниз" для открытой установки

- с дизайном DELTA fläche IP44
- брызгозащищенные IP44
- с символами "Вверх"/"Вниз" (под откидывающейся крышкой)
- 10 А, ~250 В по DIN 49200
- корпус из ударопрочного изоляционного материала
- размер корпуса: 66 мм x 75 мм
- устройство для ввода проводов: Манжета для проводов диаметром от 8 мм до 13,5 мм Ø
- резьбовое соединение
- 1-контактный (переключающий контакт с нейтральным положением)
- с двумя ключами
- для нескольких замков (различные замки по запросу)
- ключ вынимается только в исходном положении

Варианты

- положение без фиксации и с фиксацией в обе стороны
- положение без фиксации в обе стороны

Примечание	Раздел	Стр.	DT	Артикул	PU (шт., компл., м)	Упаковка/упак. ед.
Технические данные, см. ...	Техническая информация / Устройства управления жалюзи / Переключатель для жалюзи с замком	18/47	A	5TA7650	1	1 шт.
			A	5TA7651	1	1 шт.



5TD4708

- ### Кнопочный выключатель для жалюзи, с электрической блокировкой, с символами "Вверх"/"Вниз"
- с дизайном DELTA fläche IP44
 - соединительные зажимы без винтов
 - распределение зажимов как у электроустановочного механизма 5TA2114

Примечание	Раздел	Стр.	DT	Артикул	PU (шт., компл., м)	Упаковка/упак. ед.
Технические данные, см. ...	Техническая информация / Устройства управления жалюзи / Кнопочный выключатель для жалюзи, с электрической блокировкой	18/46	A	5TD4708	1	1/10 шт.



5TA7666



Переключатель для жалюзи с замком для единой центральной системы замков, с символами "Вверх"/"Вниз", положение без фиксации в обе стороны

- с дизайном i-system
- для крепления винтами и захватами
- резьбовое соединение
- 10 А, ~250 В
- ключ вынимается только в исходном положении

Варианты

- 1-контактный (переключающий контакт с нейтральным положением)
 - титаново-белый (цвет, аналогичный RAL 9010)
 - электробелый (RAL 1013)
- 2-контактный (переключающие контакты с нейтральным положением)
 - титаново-белый (цвет, аналогичный RAL 9010)
 - электробелый (RAL 1013)

Примечание	Раздел	Стр.	DT	Артикул	PU (шт., компл., м)	Упаковка/упак. ед.
Технические данные, см. ...	Техническая информация / Устройства управления жалюзи / Переключатель для жалюзи с замком для единой центральной системы замков	18/48	A	5TA7666	1	1 шт.
			A	5TA7677	1	1 шт.
Технические данные, см. ...	Техническая информация / Устройства управления жалюзи / Переключатель для жалюзи с замком для единой центральной системы замков	18/48	A	5TA7667	1	1 шт.
			A	5TA7678	1	1 шт.
Одностороннюю личинку замка 5TG4225 необходимо заказывать отдельно			A	5TG4225	1	1/10 шт.

Исполнение	DT	Артикул	PU (шт., компл., м)	Упаковка/упак. ед.
 <p>Переключатель для жалюзи с замком для единой центральной системы замков, с символами "Вверх"/"Вниз", положение без фиксации и с фиксацией в обе стороны</p> <ul style="list-style-type: none"> с дизайном i-system для крепления винтами и захватами резьбовое соединение 10 А, ~250 В ключ вынимается только в исходном положении <p>Варианты</p> <ul style="list-style-type: none"> 1-контактный (переключающий контакт с нейтральным положением) <ul style="list-style-type: none"> титаново-белый (цвет, аналогичный RAL 9010) электробелый (RAL 1013) 2-контактный (переключающие контакты с нейтральным положением) <ul style="list-style-type: none"> титаново-белый (цвет, аналогичный RAL 9010) электробелый (RAL 1013) 				
	5TA7664			
 <p>Переключатель для жалюзи с замком для единой центральной системы замков, с символами "Вверх"/"Вниз", положение с фиксацией в обе стороны</p> <ul style="list-style-type: none"> с дизайном i-system для крепления винтами и захватами резьбовое соединение 10 А, ~250 В <p>Варианты</p> <ul style="list-style-type: none"> 1-контактный, переключающий контакт с нейтральным положением, ключ вынимается только в исходном положении <ul style="list-style-type: none"> титаново-белый (цвет, аналогичный RAL 9010) электробелый (RAL 1013) 2-контактный, переключающий контакт с нейтральным положением, положение с фиксацией в обе стороны, ключ вынимается в обоих положениях переключения <ul style="list-style-type: none"> титаново-белый (цвет, аналогичный RAL 9010) электробелый (RAL 1013) 				
	5TA7668			
 <p>Односторонняя личинка замка для переключателя для жалюзи с замком для единой центральной системы замков"</p> <ul style="list-style-type: none"> изделие CES с тремя ключами для нескольких замков 				
	5TG4225			
<p>Примечание</p> <ul style="list-style-type: none"> Одностороннюю личинку замка 5TG4225 необходимо заказывать отдельно Технические данные, см. ... 	Раздел	Стр.		
		18/48		
<p>Примечание</p> <ul style="list-style-type: none"> Одностороннюю личинку замка 5TG4225 необходимо заказывать отдельно Технические данные, см. ... 	Раздел	Стр.		
		18/48		
	A	5TA7664	1	1 шт.
	A	5TA7675	1	1 шт.
	A	5TA7665	1	1 шт.
	A	5TA7676	1	1 шт.
	A	5TG4225	1	1/10 шт.
	A	5TA7668	1	1 шт.
	A	5TA7680	1	1 шт.
	A	5TA7670	1	1 шт.
	A	5TA7681	1	1 шт.
	A	5TG4225	1	1/10 шт.
	A	5TG4225	1	1/10 шт.

Устройство управления жалюзи

Электроустановочные механизмы с лицевой панелью



5TC1520

Исполнение	DT	Артикул	PU (шт., компл., м)	Упаковка/упак. ед.
Устройства управления жалюзи <ul style="list-style-type: none"> для применения в программах DELTA line, DELTA miro, DELTA profil и DELTA style Для запуска приводного двигателя жалюзи с механическими или электронными концевыми выключателями Управление производится посредством четырех клавиш управления 				
Варианты				
• титаново-белый (цвет, аналогичный RAL 9010)	A	5TC1520	1	1 шт.
• электробелый (RAL 1013)	A	5TC1532	1	1 шт.
• алюминиевый металллик или серебро (цвет, аналогичный RAL 9006)	A	5TC1522	1	1 шт.
• черный металллик или антрацит (цвет, аналогичный RAL 7016)	A	5TC1524	1	1 шт.
Примечание		Раздел	Стр.	
• для применения в программе DELTA profil следует отдельно заказывать следующие промежуточные рамки:				
- титаново-белый (цвет, аналогичный RAL 9010)		<i>Дизайн / DELTA profil / Рамки</i>	5/5	A 5TG1893 1 1/10 шт.
- серебро или алюминиевый металллик (цвет, аналогичный RAL 9006)		<i>тот же</i>	5/5	A 5TG1762 1 1/10 шт.
- антрацит или черный металллик (цвет, аналогичный RAL 7016)		<i>тот же</i>	5/5	C 5TG1835 1 1/10 шт.
• для применения в программе DELTA style, титаново-белое следует отдельно заказывать промежуточную рамку, см. ...		<i>Дизайн / DELTA style / Рамки</i>	6/5	A 5TG1327 1 1/10 шт.
• Технические данные, см. ...		<i>Техническая информация / Устройства управления жалюзи / Устройства управления жалюзи</i>	18/52	
Примечание				
См. инструкции по обслуживанию и монтажу: http://support.automation.siemens.com/ww/view/de/5tc1520/all				
Свойства изделия				
<ul style="list-style-type: none"> устройство для скрытой проводки без добавочного входа ~230 В, 50 Гц (требуется заземляющий провод) для крепления винтами и захватами тип подключения: Винтовые зажимы два электрических реле с взаимной блокировкой с минимальным временем переключения около 1 с восполнение перерывов в подаче сетевого напряжения < 0,2 с общая потребляемая мощность: макс. 1 двигатель до 1000 Вт длительность импульса: около 2 мин точность хода: ± 1 мин в месяц запас хода: > 6 ч время переключения: макс. 4 (в двух блоках: понедельник ... пятница / суббота ... воскресенье) заводская установка периодов коммутации для быстрого запуска в эксплуатацию возможен сброс для возврата на заводскую установку, приведение в действие вручную возможно в любое время 				



5TC1521

Исполнение	DT	Артикул	PU (шт., компл., м)	Упаковка/упак. ед.
Устройства управления жалюзи "Комфорт" <ul style="list-style-type: none"> для применения в программах DELTA line, DELTA miro, DELTA profil и DELTA style Для запуска приводного двигателя жалюзи с механическими или электронными концевыми выключателями и umfangreicherer Funktionsumfang (свойства изделия) Управление производится посредством четырех клавиш управления 				
Варианты				
• титаново-белый (цвет, аналогичный RAL 9010)	A	5TC1521	1	1 шт.
• алюминиевый металлик или серебро (цвет, аналогичный RAL 9006)	A	5TC1523	1	1 шт.
• черный металлик или антрацит (цвет, аналогичный RAL 7016)	A	5TC1525	1	1 шт.
Примечание		Раздел	Стр.	
• Солнечный датчик следует заказывать отдельно, см. ...	A	Дизайн / i-system / Принадлежности и запасные части	2/37	1 шт.
• для применения в программе DELTA profil следует отдельно заказывать следующие промежуточные рамки:				
- титаново-белый (цвет, аналогичный RAL 9010)	A	Дизайн / DELTA profil / Рамки	5/5	1/10 шт.
- серебро или алюминиевый металлик (цвет, аналогичный RAL 9006)	A	тот же	5/5	1/10 шт.
- антрацит или черный металлик (цвет, аналогичный RAL 7016)	C	тот же	5/5	1/10 шт.
• для применения в программе DELTA style, титаново-белое следует отдельно заказывать промежуточную рамку, см. ...	A	Дизайн / DELTA style / Рамки	6/5	1/10 шт.
• Технические данные, см. ...		Техническая информация / Устройства управления жалюзи / Устройства управления жалюзи "Комфорт"	18/53	
Примечание				
См. инструкции по обслуживанию и монтажу: http://support.automation.siemens.com/www/view/de/5tc1521/all				
Свойства изделия				
<ul style="list-style-type: none"> устройство для скрытой проводки без добавочного входа ~230 В, 50 Гц (требуется заземляющий провод) для крепления винтами и захватами тип подключения: Винтовые зажимы два электрических реле с взаимной блокировкой с минимальным временем переключения около 1 с восполнение перерывов в подаче сетевого напряжения < 0,2 с общая потребляемая мощность: макс. 1 двигатель до 1000 Вт длительность импульса: 2 мин. - заводская установка, можно изменить путем программирования до 12 мин. точность хода: ± 1 мин в месяц запас хода: около 24 ч время переключения: макс. 18 (возможно разделение на 3 ЗУ) заводская установка периодов коммутации для быстрого запуска в эксплуатацию возможен сброс с возвратом на заводскую установку генератор случайных чисел ± 15 мин астрометрическая программа (с возможностью сдвига на ± 1 час 59 мин) простое переключение с летнего времени на зимнее возможно выполнение функций сумеречного выключателя и защиты от солнца при помощи дополнительно заказываемого солнечного датчика возможность комбинирования астрометрической функции и функции генератора случайных чисел в любое время возможно приведение в действие вручную 				

Устройство управления жалюзи

Принадлежности и запасные части

Данные для выбора и заказа

Исполнение	DT	Артикул	PU (шт., компл., м)	Упаковка/упак. ед.						
 <p>Солнечный датчик</p> <ul style="list-style-type: none"> с 2-метровым соединительным проводом (с возможностью удлинения до 10 м) солнечный датчик вместе с устройством управления жалюзи "Комфорт" обеспечивает возможность функций защиты от солнца и сумеречного срабатывания. 	A	5TC1526	1	1 шт.						
<table border="1"> <thead> <tr> <th>Примечание</th> <th>Раздел</th> <th>Стр.</th> </tr> </thead> <tbody> <tr> <td>Технические данные, см. ...</td> <td><i>Техническая информация / Устройства управления жалюзи / Устройства управления жалюзи "Комфорт"</i></td> <td>18/53</td> </tr> </tbody> </table>	Примечание	Раздел	Стр.	Технические данные, см. ...	<i>Техническая информация / Устройства управления жалюзи / Устройства управления жалюзи "Комфорт"</i>	18/53				
Примечание	Раздел	Стр.								
Технические данные, см. ...	<i>Техническая информация / Устройства управления жалюзи / Устройства управления жалюзи "Комфорт"</i>	18/53								
<p>Примечание</p> <p>См. инструкции по обслуживанию и монтажу: http://support.automation.siemens.com/ww/view/de/5tc1526/all</p>										

5TC1526

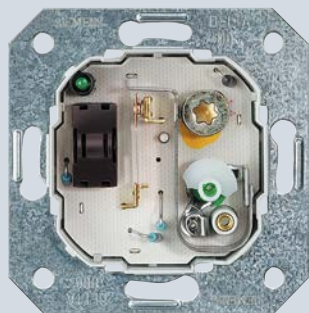



14/2

Электрические части

Регулирование температуры помещений

Электрические части

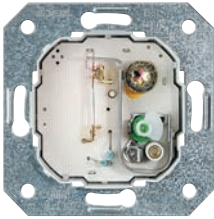
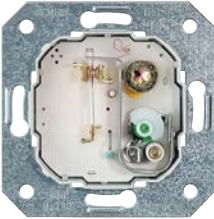
Данные для выбора и заказа

Исполнение	DT	Артикул	ПУ (шт., компл., м)	Упаковка/упак. ед.	
Общие сведения					
<ul style="list-style-type: none"> • с креплением на винтах • с пружинными клеммами 					
 <p>5TС9200</p>		Регулятор комнатной температуры, коммутирующий контакт - НЗ	A	5TС9200	
		<ul style="list-style-type: none"> • Обычное исполнение с режимом понижения температуры в ночное время. • Для электрических и водяных отопительных радиаторов конвекционного типа, а также для управления насосами и котлами. • Регулятор температуры работает как двухпозиционный регулятор с тепловой обратной связью. • При повышении температуры биметалла и достижении заданного значения НЗ контакт (контакт отопительной системы) размыкается. Если температура биметалла понижается ниже установленного заданного значения минус гистерезис, то НЗ контакт снова замыкается. При инициализации понижения температуры температурный диапазон сдвигается вниз прим. на 5 °С. 		1	1 шт.
	Информацию о насадке см. в разделе	Стр.			
	<ul style="list-style-type: none"> • <i>Дизайн / i-system / Регулятор комнатной температуры,</i> • <i>Дизайн / DELTA profil / Регулятор комнатной температуры,</i> • <i>Дизайн / DELTA style / Регулятор комнатной температуры,</i> 	2/27 5/20 6/22			
Примечание	Раздел	Стр.			
Технические характеристики, см. ...	Техническая информация / Регулятор комнатной температуры, / Регулятор комнатной температуры,, коммутирующий контакт - НЗ	18/59			
 <p>5TС9201</p>		Регулятор комнатной температуры, коммутирующий контакт - ПК	A	5TС9201	
		<ul style="list-style-type: none"> • 1/N ~230 В/240 В, 50 Гц, 10 А (4 А) • Обычное исполнение • Для электрических и водяных отопительных радиаторов конвекционного типа, а также для управления насосами и котлами • Регулятор температуры работает как двухпозиционный регулятор с тепловой обратной связью • При повышении температуры биметалла и достижении заданного значения НЗ контакт (контакт отопительной системы) размыкается, а НО контакт (контакт системы охлаждения) замыкается • Если температура биметалла понижается ниже установленного заданного значения минус гистерезис, то НЗ контакт снова замыкается 		1	1/100 шт.
	Информацию о насадке см. в разделе	Стр.			
	<ul style="list-style-type: none"> • <i>Дизайн / i-system / Регулятор комнатной температуры,</i> • <i>Дизайн / DELTA profil / Регулятор комнатной температуры,</i> • <i>Дизайн / DELTA style / Регулятор комнатной температуры,</i> 	2/27 5/20 6/22			
Примечание	Раздел	Стр.			
Технические характеристики, см. ...	Техническая информация / Регулятор комнатной температуры, / Регулятор комнатной температуры,, коммутирующий контакт - ПК	18/59			
 <p>5TС9202</p>		Регулятор комнатной температуры, с переключателем на три положения	A	5TС9202	
		<ul style="list-style-type: none"> • 1/N ~230 В/240 В, 50 Гц, 10 А (4 А) • С переключателем на три положения: автоматический режим, постоянная дневная температура, постоянное понижение температуры в ночное время • Для электрических и водяных отопительных радиаторов конвекционного типа, а также для управления насосами и котлами • При помощи переключателя S1 можно предустановить снижение температуры между режимами "Время"/"День" и "Ночь". Регулятор температуры работает как двухпозиционный регулятор с тепловой обратной связью. При повышении температуры биметалла и достижении заданного значения НЗ контакт (контакт отопительной системы) размыкается. Если температура биметалла понижается ниже установленного заданного значения минус гистерезис, то НЗ контакт снова замыкается. При инициализации понижения температуры температурный диапазон сдвигается вниз примерно на 5 °С 		1	1 шт.
	Информацию о насадке см. в разделе	Стр.			
	<ul style="list-style-type: none"> • <i>Дизайн / i-system / Регулятор комнатной температуры,</i> • <i>Дизайн / DELTA profil / Регулятор комнатной температуры,</i> • <i>Дизайн / DELTA style / Регулятор комнатной температуры,</i> 	2/27 5/20 6/22			
Примечание	Раздел	Стр.			
Технические характеристики, см. ...	Техническая информация / Регулятор комнатной температуры, / Регулятор комнатной температуры, с переключателем на три положения	18/60			

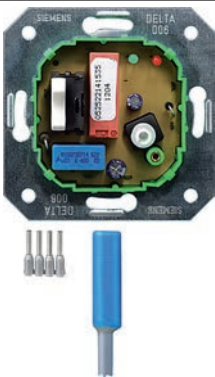

Исполнение	DT	Артикул	ПУ (шт., компл., м)	Упаковка/упак. ед.	
 <p>5TC9203</p>		5TC9203	1	1 шт.	
	Регулятор комнатной температуры, система прямого обогрева пола <ul style="list-style-type: none"> • с удаленным датчиком • 1 N ~230 В, 50 Гц, коммутлируемая мощность 2,3 кВт, 10 А (4 А) • Коммутирующий контакт НО • Для регулирования систем обогрева пола с коллекторами и матами с эл. обогревом • Базовый тип регулятора состоит из двух частей: устройства управления (для установки желаемой температуры пола) и удаленного датчика (в полу для контроля установленной температуры) • Требуемая температура пола устанавливается вращающейся ручкой • При понижении температуры ниже уставки, устройство управления инициирует нагрев. Этот факт индицируется также визуально посредством красного светодиода • При помощи дополнительного устройства (таймера) может быть активирован режим понижения температуры в ночное время, что индицируется зеленым светодиодом • Снижение температуры составляет около 5 °С 				
	Информацию о насадке см. в разделе		Стр.		
	<ul style="list-style-type: none"> • Дизайн / i-system / Регулятор комнатной температуры, • Дизайн / DELTA profil / Регулятор комнатной температуры, • Дизайн / DELTA style / Регулятор комнатной температуры, 		2/27 5/20 6/22		
Примечание	Раздел	Стр.			
Технические характеристики, см. ...	Техническая информация / Регулятор комнатной температуры, / Регулятор комнатной температуры, система прямого обогрева пола	18/60			





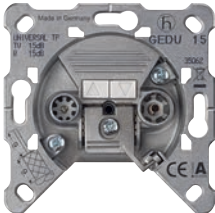

15/2	Электроустановочные механизмы
15/7	Электроустановочные механизмы с лицевой панелью
15/8	Устройства в сборе
15/9	Модули из программы m-system

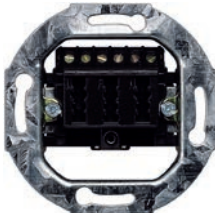

Электроустановочные механизмы

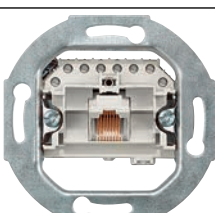

Данные для выбора и заказа

Исполнение	DT	Артикул	PU (шт., компл., м)	Упаковка/упак. ед.		
Электроустановочные механизмы для RF / TV / SAT						
Общие данные <ul style="list-style-type: none"> • для крепления винтами и захватами • можно применять для всех международных стандартов телевидения: V/G, D/K, I, L, M, CCIR/OIRT, PAL/SECAM/NTSC/Digital-TV • непрерывные области перехода на обоих выпущах, т.е. возможно любое распределение обратного канала и прямого канала • Размер экранирования с классом электромагнитной совместимости А до 300 МГц > 85 дБ / 2400 МГц > 55 дБ 						
 <p>5TG2485</p>	Тупиковая антенная розетка <ul style="list-style-type: none"> • применение в отдельных, коллективных, кабельных и спутниковых антенных устройствах • спектр сигнала от 4 до 2400 МГц • передает напряжение дистанционного электропитания (макс. 24 В DC / 500 мА) • затухание в точке подключения 2 ... 4 дБ 		A	5TG2485	1	1/10 шт.
	Насадку см. раздел		Стр.			
	<ul style="list-style-type: none"> • Дизайн / I-system / ТВ, радио и спутниковое ТВ • Дизайн / DELTA natur / ТВ, радио и спутниковое ТВ • Дизайн / DELTA profil / ТВ, радио и спутниковое ТВ • Дизайн / DELTA style / ТВ, радио и спутниковое ТВ 		Стр.			
	Примечание		Раздел	Стр.		
Технические данные, см. ...		Техническая информация / телевидение, радио и спутниковое телевидение / Тупиковая антенная розетка		18/65		
 <p>5TG2484</p>	Проходная розетка для антенны / концевая розетка <ul style="list-style-type: none"> • Применение в коллективных, кабельных и спутниковых антенных устройствах • может применяться с оконечным сопротивлением 75 Ом в качестве концевой коробки (входит в объем поставки) • спектр сигнала от 4 до 2400 МГц • затухание в пропускном направлении 1,5 дБ • затухание в точке подключения 15 дБ 		A	5TG2484	1	1/10 шт.
	Насадку см. раздел		Стр.			
	<ul style="list-style-type: none"> • Дизайн / I-system / ТВ, радио и спутниковое ТВ • Дизайн / DELTA natur / ТВ, радио и спутниковое ТВ • Дизайн / DELTA profil / ТВ, радио и спутниковое ТВ • Дизайн / DELTA style / ТВ, радио и спутниковое ТВ 		Стр.			
	Примечание		Раздел	Стр.		
Технические данные, см. ...		Техническая информация / телевидение, радио и спутниковое телевидение / Проходная розетка для антенны / концевая розетка		18/65		
Электроустановочные механизмы для монтажных коробок с адаптером для подключения телекоммуникационных устройств						
Общие данные <ul style="list-style-type: none"> • для крепления винтами и захватами • с винтовыми зажимами 						
Примечание		Раздел	Стр.			
Технические данные, см. ...		Техническая информация / Подключение коммуникационных систем / розетки с адаптером для подключения телекоммуникационных устройств		18/64		
 <p>5TG2853</p>	Адаптер для подключения телекоммуникационных устройств 6F+N, черный <ul style="list-style-type: none"> • 6-контактный • для телефона, дополнительного устройства или терминала обработки данных 		A	5TG2853	1	1 шт.
	Насадку см. раздел		Стр.			
	<ul style="list-style-type: none"> • Дизайн / I-system / Подключение коммуникационных систем • Дизайн / DELTA iris / Подключение коммуникационных систем • Дизайн / DELTA natur / Подключение коммуникационных систем • Дизайн / DELTA profil / Подключение коммуникационных систем • Дизайн / DELTA style / Подключение коммуникационных систем 		Стр.			
	Примечание		Исполнение для Австрии по запросу.			

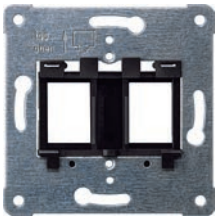

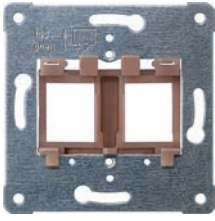
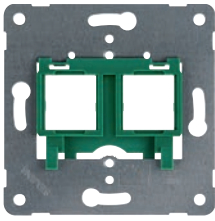

Исполнение	DT	Артикул	ПУ (шт., компл., м)	Упаковка/упак. ед.														
 <p>Адаптер для подключения телекоммуникационных устройств 3x 6NFN, черный</p> <ul style="list-style-type: none"> 3 x 6-контактный для телефона, двух дополнительных устройств или терминалов обработки данных 	A	5TG2480	1	1 шт.														
	<table border="1"> <thead> <tr> <th>Насадку см. раздел</th> <th>Стр.</th> </tr> </thead> <tbody> <tr> <td>• Дизайн / I-system / Подключение коммуникационных систем</td> <td>2/28</td> </tr> <tr> <td>• Дизайн / DELTA iris / Подключение коммуникационных систем</td> <td>10/14</td> </tr> <tr> <td>• Дизайн / DELTA natur / Подключение коммуникационных систем</td> <td>7/11</td> </tr> <tr> <td>• Дизайн / DELTA profil / Подключение коммуникационных систем</td> <td>5/21</td> </tr> <tr> <td>• Дизайн / DELTA style / Подключение коммуникационных систем</td> <td>6/23</td> </tr> </tbody> </table>		Насадку см. раздел	Стр.	• Дизайн / I-system / Подключение коммуникационных систем	2/28	• Дизайн / DELTA iris / Подключение коммуникационных систем	10/14	• Дизайн / DELTA natur / Подключение коммуникационных систем	7/11	• Дизайн / DELTA profil / Подключение коммуникационных систем	5/21	• Дизайн / DELTA style / Подключение коммуникационных систем	6/23				
Насадку см. раздел	Стр.																	
• Дизайн / I-system / Подключение коммуникационных систем	2/28																	
• Дизайн / DELTA iris / Подключение коммуникационных систем	10/14																	
• Дизайн / DELTA natur / Подключение коммуникационных систем	7/11																	
• Дизайн / DELTA profil / Подключение коммуникационных систем	5/21																	
• Дизайн / DELTA style / Подключение коммуникационных систем	6/23																	
Примечание																		
Исполнение для Австрии по запросу.																		
 <p>Адаптер для подключения телекоммуникационных устройств 2x 6/6 NFF, черный</p> <ul style="list-style-type: none"> 3 x 6-контактный для двух телефонов и двух дополнительных устройств или терминалов обработки данных 	A	5TG2854	1	1 шт.														
	<table border="1"> <thead> <tr> <th>Насадку см. раздел</th> <th>Стр.</th> </tr> </thead> <tbody> <tr> <td>• Дизайн / I-system / Подключение коммуникационных систем</td> <td>2/28</td> </tr> <tr> <td>• Дизайн / DELTA iris / Подключение коммуникационных систем</td> <td>10/14</td> </tr> <tr> <td>• Дизайн / DELTA natur / Подключение коммуникационных систем</td> <td>7/11</td> </tr> <tr> <td>• Дизайн / DELTA profil / Подключение коммуникационных систем</td> <td>5/21</td> </tr> <tr> <td>• Дизайн / DELTA style / Подключение коммуникационных систем</td> <td>6/23</td> </tr> </tbody> </table>		Насадку см. раздел	Стр.	• Дизайн / I-system / Подключение коммуникационных систем	2/28	• Дизайн / DELTA iris / Подключение коммуникационных систем	10/14	• Дизайн / DELTA natur / Подключение коммуникационных систем	7/11	• Дизайн / DELTA profil / Подключение коммуникационных систем	5/21	• Дизайн / DELTA style / Подключение коммуникационных систем	6/23				
Насадку см. раздел	Стр.																	
• Дизайн / I-system / Подключение коммуникационных систем	2/28																	
• Дизайн / DELTA iris / Подключение коммуникационных систем	10/14																	
• Дизайн / DELTA natur / Подключение коммуникационных систем	7/11																	
• Дизайн / DELTA profil / Подключение коммуникационных систем	5/21																	
• Дизайн / DELTA style / Подключение коммуникационных систем	6/23																	
Примечание																		
Исполнение для Австрии по запросу.																		
Электроустановочные механизмы для сетей передачи данных и языковых сетей																		
Общие данные																		
<ul style="list-style-type: none"> Электроустановочный механизм для комбинированного монтажа для крепления винтами и захватами 																		
Примечание		Раздел	Стр.															
Технические данные, см. ...		Техническая информация / Подключение коммуникационных систем / Розетка UAEп	18/63															
 <p>Розетка UAE, Cat.3, Rutenbeck</p> <ul style="list-style-type: none"> с наклонным выпуском для RJ 11/12 и RJ 45 с винтовыми зажимами без экранирования пригодная для цифровой сети интегрального обслуживания 																		
	<table border="1"> <thead> <tr> <th>Варианты</th> <th>DT</th> <th>Артикул</th> <th>ПУ (шт., компл., м)</th> <th>Упаковка/упак. ед.</th> </tr> </thead> <tbody> <tr> <td>• 1 x 8-контактный</td> <td>A</td> <td>5TG2417</td> <td>1</td> <td>1 шт.</td> </tr> <tr> <td>• 2 x 8-контактный (8/8)</td> <td>A</td> <td>5TG2406</td> <td>1</td> <td>1 шт.</td> </tr> </tbody> </table>		Варианты	DT	Артикул	ПУ (шт., компл., м)	Упаковка/упак. ед.	• 1 x 8-контактный	A	5TG2417	1	1 шт.	• 2 x 8-контактный (8/8)	A	5TG2406	1	1 шт.	
Варианты	DT	Артикул	ПУ (шт., компл., м)	Упаковка/упак. ед.														
• 1 x 8-контактный	A	5TG2417	1	1 шт.														
• 2 x 8-контактный (8/8)	A	5TG2406	1	1 шт.														
Насадку см. раздел		Стр.																
<ul style="list-style-type: none"> • Дизайн / I-system / Подключение коммуникационных систем • Дизайн / DELTA profil / Подключение коммуникационных систем • Дизайн / DELTA style / Подключение коммуникационных систем 		2/28	5/21	6/23														
 <p>Розетка UAE, Cat.5e, Rutenbeck</p> <ul style="list-style-type: none"> ширина полосы частот 100 МГц скорость передачи 155 Мбит/с с наклонным выпуском для RJ 45 соединительная техника LSA Plus, с экранированием только винтовое крепление 																		
	<table border="1"> <thead> <tr> <th>Варианты</th> <th>DT</th> <th>Артикул</th> <th>ПУ (шт., компл., м)</th> <th>Упаковка/упак. ед.</th> </tr> </thead> <tbody> <tr> <td>• 1 x 8-контактный</td> <td>A</td> <td>5TG2418</td> <td>1</td> <td>1 шт.</td> </tr> <tr> <td>• 2 x 8-контактный (8/8)</td> <td>A</td> <td>5TG2407</td> <td>1</td> <td>1 шт.</td> </tr> </tbody> </table>		Варианты	DT	Артикул	ПУ (шт., компл., м)	Упаковка/упак. ед.	• 1 x 8-контактный	A	5TG2418	1	1 шт.	• 2 x 8-контактный (8/8)	A	5TG2407	1	1 шт.	
Варианты	DT	Артикул	ПУ (шт., компл., м)	Упаковка/упак. ед.														
• 1 x 8-контактный	A	5TG2418	1	1 шт.														
• 2 x 8-контактный (8/8)	A	5TG2407	1	1 шт.														
Насадку см. раздел		Стр.																
<ul style="list-style-type: none"> • Дизайн / I-system / Подключение коммуникационных систем • Дизайн / DELTA profil / Подключение коммуникационных систем • Дизайн / DELTA style / Подключение коммуникационных систем 		2/28	5/21	6/23														
 <p>Розетка UAE, Cat.6a, Rutenbeck</p> <ul style="list-style-type: none"> пригодна для Power over Ethernet (PoE) согласно IEEE 802.3af пригодна для 10 Gbit-Ethernet прохождение кабеля выбирается свободно класс E до 500 МГц, с экранированием по DIN EN 50173-1:2003-06 Cat.6, ISO/IEC 11801:2002 Cat.6 и ANSI/TIA/EIA-568-B для установки в канале, с наклонным выпуском для RJ45 соединительная техника LSA Plus 2 x 8-контактный (8/8) 	A	5TG2448	1	1 шт.														
	Насадку см. раздел		Стр.															
<ul style="list-style-type: none"> • Дизайн / I-system / Подключение коммуникационных систем • Дизайн / DELTA natur / Подключение коммуникационных систем • Дизайн / DELTA profil / Подключение коммуникационных систем • Дизайн / DELTA style / Подключение коммуникационных систем 		2/28	7/11	5/21	6/23													

Электроустановочные механизмы

Исполнение	DT	Артикул	PU (шт., компл., м)	Упаковка/упак. ед.								
 <p>5TG2078</p> <p>Несущая пластина Modular Jack, красная вставка</p> <ul style="list-style-type: none"> Несущая пластина с цветными вставками для размещения до двух штекерных соединителей типа RJ-11 для резьбового крепления монтируемые соединители типа RJ-11: <ul style="list-style-type: none"> AMP/Тусо: <ul style="list-style-type: none"> 216000-2 216005-4 розеточная часть: <ul style="list-style-type: none"> MT-RJ гнездовая часть 7023.1.303-xx Cat.6 гнездовая часть STP 6830.1.312-xx Cat.6 гнездовая часть UTP 6830.1.302-xx Cat.6 гнездовая часть UTP 6380.1.800-xx Cat.6 гнездовая часть UTP 6380.1.810-xx Molex KSJ-00033-02/-04 Radiall R 280 MOD 802/803/804/805/807 Siemon MX-K-C5-80-ND/-02 ND "Телегэртнер" Cat.6 J00029A0036 <table border="1"> <thead> <tr> <th>Насадку см. раздел</th> <th>Стр.</th> </tr> </thead> <tbody> <tr> <td>• Дизайн / i-system / Подключение коммуникационных систем</td> <td>2/28</td> </tr> <tr> <td>• Дизайн / DELTA profil / Подключение коммуникационных систем¹⁾</td> <td>5/21</td> </tr> <tr> <td>• Дизайн / DELTA style / Подключение коммуникационных систем</td> <td>6/23</td> </tr> </tbody> </table> <p>Примечание</p> <p>¹⁾ необходимы рамки с вырезами</p>	Насадку см. раздел	Стр.	• Дизайн / i-system / Подключение коммуникационных систем	2/28	• Дизайн / DELTA profil / Подключение коммуникационных систем ¹⁾	5/21	• Дизайн / DELTA style / Подключение коммуникационных систем	6/23	A	5TG2078	1	1 шт.
Насадку см. раздел	Стр.											
• Дизайн / i-system / Подключение коммуникационных систем	2/28											
• Дизайн / DELTA profil / Подключение коммуникационных систем ¹⁾	5/21											
• Дизайн / DELTA style / Подключение коммуникационных систем	6/23											
 <p>5TG2080</p> <p>Несущая пластина Modular Jack, черная вставка</p> <ul style="list-style-type: none"> Несущая пластина с цветными вставками для размещения до двух штекерных соединителей типа RJ-11 для резьбового крепления монтируемые соединители типа RJ-11: <ul style="list-style-type: none"> Leviton Тип 41108, Cat.5 Panduit Keystone: <ul style="list-style-type: none"> KJ 688 Txx, Cat.6 KJ 5e88 Txx, Cat.5e Brand Rex GPC Jack F01 3LF <table border="1"> <thead> <tr> <th>Насадку см. раздел</th> <th>Стр.</th> </tr> </thead> <tbody> <tr> <td>• Дизайн / i-system / Подключение коммуникационных систем</td> <td>2/28</td> </tr> <tr> <td>• Дизайн / DELTA profil / Подключение коммуникационных систем¹⁾</td> <td>5/21</td> </tr> <tr> <td>• Дизайн / DELTA style / Подключение коммуникационных систем</td> <td>6/23</td> </tr> </tbody> </table> <p>Примечание</p> <p>¹⁾ необходимы рамки с вырезами</p>	Насадку см. раздел	Стр.	• Дизайн / i-system / Подключение коммуникационных систем	2/28	• Дизайн / DELTA profil / Подключение коммуникационных систем ¹⁾	5/21	• Дизайн / DELTA style / Подключение коммуникационных систем	6/23	A	5TG2080	1	1/10 шт.
Насадку см. раздел	Стр.											
• Дизайн / i-system / Подключение коммуникационных систем	2/28											
• Дизайн / DELTA profil / Подключение коммуникационных систем ¹⁾	5/21											
• Дизайн / DELTA style / Подключение коммуникационных систем	6/23											
 <p>5TG2081</p> <p>Несущая пластина Modular Jack, желтая вставка</p> <ul style="list-style-type: none"> Несущая пластина с цветными вставками для размещения до двух штекерных соединителей типа RJ-11 для резьбового крепления монтируемые соединители типа RJ-11: <ul style="list-style-type: none"> AMP/Тусо: <ul style="list-style-type: none"> 406372-x Cat.5 1116515-1 Cat.5e 1339015-1 Cat.5e 1375055-x Cat.6 1375187-x Cat.6 137188-1 Cat.6 1375189-1 Cat.5e 1375190-x Cat.5e 137191-x Cat.5e 1375192-x Cat.3 RJ11 1375193-x Cat.3 RJ11 1116604-x Cat.5e 1339189-x Cat.5e 188650-3 ... 6 338038-1 ... 4 1711342-1 MTRJ127841-1 MTRJ127842-1 ASYCO Cat.5e/6 SFTP Kerpen E-Line 600 GG45 Cat.6 Keystone clip Nr. 9ZE20009 Nexans LENmark-MJ с Keystone clip N429.620 <table border="1"> <thead> <tr> <th>Насадку см. раздел</th> <th>Стр.</th> </tr> </thead> <tbody> <tr> <td>• Дизайн / i-system / Подключение коммуникационных систем</td> <td>2/28</td> </tr> <tr> <td>• Дизайн / DELTA profil / Подключение коммуникационных систем¹⁾</td> <td>5/21</td> </tr> <tr> <td>• Дизайн / DELTA style / Подключение коммуникационных систем</td> <td>6/23</td> </tr> </tbody> </table> <p>Примечание</p> <p>¹⁾ необходимы рамки с вырезами</p>	Насадку см. раздел	Стр.	• Дизайн / i-system / Подключение коммуникационных систем	2/28	• Дизайн / DELTA profil / Подключение коммуникационных систем ¹⁾	5/21	• Дизайн / DELTA style / Подключение коммуникационных систем	6/23	A	5TG2081	1	1 шт.
Насадку см. раздел	Стр.											
• Дизайн / i-system / Подключение коммуникационных систем	2/28											
• Дизайн / DELTA profil / Подключение коммуникационных систем ¹⁾	5/21											
• Дизайн / DELTA style / Подключение коммуникационных систем	6/23											

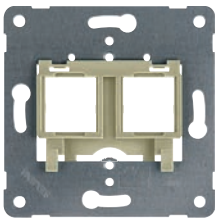
Исполнение	DT	Артикул	РУ (шт., компл., м)	Упаковка/упак. ед.								
 <p>5TG2082</p> <p>Несущая пластина Modular Jack, оранжевая вставка</p> <ul style="list-style-type: none"> Несущая пластина с цветными вставками для размещения до двух штекерных соединителей типа RJ-11 для резьбового крепления монтируемые соединители типа RJ-11: <ul style="list-style-type: none"> - Setec: <ul style="list-style-type: none"> SeSix 501244 UKJ 501292 - Rutenbeck 13900 300 - MMC: <ul style="list-style-type: none"> MK 6 NB MK 6 AN MK 6 FS - DANCHIEF 568 A/B, Cat.5 - Radiall R280 MOD 809 и MOD 811 - Hubbel HXJ 5 EBU и UTP - BTR UTP 130 A 10 I <table border="1"> <tr> <td>Насадку см. раздел</td> <td>Стр.</td> </tr> <tr> <td>• Дизайн / i-system / Подключение коммуникационных систем</td> <td>2/28</td> </tr> <tr> <td>• Дизайн / DELTA profil / Подключение коммуникационных систем¹⁾</td> <td>5/21</td> </tr> <tr> <td>• Дизайн / DELTA style / Подключение коммуникационных систем</td> <td>6/23</td> </tr> </table> <p>Примечание</p> <p>¹⁾ необходимы рамки с вырезами</p>	Насадку см. раздел	Стр.	• Дизайн / i-system / Подключение коммуникационных систем	2/28	• Дизайн / DELTA profil / Подключение коммуникационных систем ¹⁾	5/21	• Дизайн / DELTA style / Подключение коммуникационных систем	6/23	A	5TG2082	1	1 шт.
Насадку см. раздел	Стр.											
• Дизайн / i-system / Подключение коммуникационных систем	2/28											
• Дизайн / DELTA profil / Подключение коммуникационных систем ¹⁾	5/21											
• Дизайн / DELTA style / Подключение коммуникационных систем	6/23											
 <p>5TG2083</p> <p>Несущая пластина Modular Jack, синяя вставка</p> <ul style="list-style-type: none"> Несущая пластина с цветными вставками для размещения до двух штекерных соединителей типа RJ-11 для резьбового крепления монтируемые соединители типа RJ-11: <ul style="list-style-type: none"> - розеточная часть: <ul style="list-style-type: none"> Cat.5 гнездовая часть STP 6540.1.154.xx UTP 6540.1.130.xx UTP 6540.1.100.xx <table border="1"> <tr> <td>Насадку см. раздел</td> <td>Стр.</td> </tr> <tr> <td>• Дизайн / i-system / Подключение коммуникационных систем</td> <td>2/28</td> </tr> <tr> <td>• Дизайн / DELTA profil / Подключение коммуникационных систем¹⁾</td> <td>5/21</td> </tr> <tr> <td>• Дизайн / DELTA style / Подключение коммуникационных систем</td> <td>6/23</td> </tr> </table> <p>Примечание</p> <p>¹⁾ необходимы рамки с вырезами</p>	Насадку см. раздел	Стр.	• Дизайн / i-system / Подключение коммуникационных систем	2/28	• Дизайн / DELTA profil / Подключение коммуникационных систем ¹⁾	5/21	• Дизайн / DELTA style / Подключение коммуникационных систем	6/23	A	5TG2083	1	1 шт.
Насадку см. раздел	Стр.											
• Дизайн / i-system / Подключение коммуникационных систем	2/28											
• Дизайн / DELTA profil / Подключение коммуникационных систем ¹⁾	5/21											
• Дизайн / DELTA style / Подключение коммуникационных систем	6/23											
 <p>5TG2084</p> <p>Несущая пластина Modular Jack, коричневая вставка</p> <ul style="list-style-type: none"> Несущая пластина с цветными вставками для размещения до двух штекерных соединителей типа RJ-11 для резьбового крепления монтируемые соединители типа RJ-11: Siemon MX6-FS <table border="1"> <tr> <td>Насадку см. раздел</td> <td>Стр.</td> </tr> <tr> <td>• Дизайн / i-system / Подключение коммуникационных систем</td> <td>2/28</td> </tr> <tr> <td>• Дизайн / DELTA profil / Подключение коммуникационных систем¹⁾</td> <td>5/21</td> </tr> <tr> <td>• Дизайн / DELTA style / Подключение коммуникационных систем</td> <td>6/23</td> </tr> </table> <p>Примечание</p> <p>¹⁾ необходимы рамки с вырезами</p>	Насадку см. раздел	Стр.	• Дизайн / i-system / Подключение коммуникационных систем	2/28	• Дизайн / DELTA profil / Подключение коммуникационных систем ¹⁾	5/21	• Дизайн / DELTA style / Подключение коммуникационных систем	6/23	A	5TG2084	1	1 шт.
Насадку см. раздел	Стр.											
• Дизайн / i-system / Подключение коммуникационных систем	2/28											
• Дизайн / DELTA profil / Подключение коммуникационных систем ¹⁾	5/21											
• Дизайн / DELTA style / Подключение коммуникационных систем	6/23											
 <p>5TG2058</p> <p>Несущая пластина Modular Jack, зеленая вставка</p> <ul style="list-style-type: none"> Несущая пластина с цветными вставками для размещения до двух штекерных соединителей типа RJ-11 для резьбового крепления монтируемые соединители типа RJ-11: <ul style="list-style-type: none"> - AVAYA Anixter Systemax (Lucent Techn.): <ul style="list-style-type: none"> M11 ... en M100 (uitloop) MPS100E Cat.5 MPS200E + MGS 400 Cat.6 - Gigaspeed: <ul style="list-style-type: none"> X10D MGS500 X10D MFP520 - R&M: <ul style="list-style-type: none"> R30511, -2, -3 и -4 с адаптером 310694 <table border="1"> <tr> <td>Насадку см. раздел</td> <td>Стр.</td> </tr> <tr> <td>• Дизайн / i-system / Подключение коммуникационных систем</td> <td>2/28</td> </tr> <tr> <td>• Дизайн / DELTA profil / Подключение коммуникационных систем¹⁾</td> <td>5/21</td> </tr> <tr> <td>• Дизайн / DELTA style / Подключение коммуникационных систем</td> <td>6/23</td> </tr> </table> <p>Примечание</p> <p>¹⁾ необходимы рамки с вырезами</p>	Насадку см. раздел	Стр.	• Дизайн / i-system / Подключение коммуникационных систем	2/28	• Дизайн / DELTA profil / Подключение коммуникационных систем ¹⁾	5/21	• Дизайн / DELTA style / Подключение коммуникационных систем	6/23	A	5TG2058	1	1 шт.
Насадку см. раздел	Стр.											
• Дизайн / i-system / Подключение коммуникационных систем	2/28											
• Дизайн / DELTA profil / Подключение коммуникационных систем ¹⁾	5/21											
• Дизайн / DELTA style / Подключение коммуникационных систем	6/23											

Электроустановочные механизмы

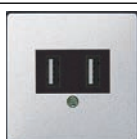
	Исполнение	DT	Артикул	PU (шт., компл., м)	Упаковка/упак. ед.							
	<p>Несущая пластина Modular Jack, бежевая вставка</p> <ul style="list-style-type: none"> Несущая пластина с цветными вставками для размещения до двух штекерных соединителей типа RJ-11 для резьбового крепления монтируемые соединители типа RJ-11: <ul style="list-style-type: none"> - BTR: E-DAT модуль №130910-I - Daetwyler: Unilan MS 1/8 Cat. 6 (соответствует BTR-Jack) 	A	5TG2098	1	1 шт.							
5TG2098	<p>Насадку см. раздел</p> <table border="1"> <tr> <td>Стр.</td> <td></td> </tr> <tr> <td>Дизайн / i-system / Подключение коммуникационных систем</td> <td>2/28</td> </tr> <tr> <td>Дизайн / DELTA profil / Подключение коммуникационных систем¹⁾</td> <td>5/21</td> </tr> <tr> <td>Дизайн / DELTA style / Подключение коммуникационных систем</td> <td>6/23</td> </tr> </table> <p>Примечание</p> <p>¹⁾ необходимы рамки с вырезами</p>	Стр.		Дизайн / i-system / Подключение коммуникационных систем	2/28	Дизайн / DELTA profil / Подключение коммуникационных систем ¹⁾	5/21	Дизайн / DELTA style / Подключение коммуникационных систем	6/23			
Стр.												
Дизайн / i-system / Подключение коммуникационных систем	2/28											
Дизайн / DELTA profil / Подключение коммуникационных систем ¹⁾	5/21											
Дизайн / DELTA style / Подключение коммуникационных систем	6/23											
	<p>HDMI адаптер</p> <ul style="list-style-type: none"> предназначен для передачи цифрового аудио/видео сигнала высокого разрешения от DVD/Blue-Ray плееров на LED/LCD TB титановобелый, винтовые клеммы алюминиевый металл, винтовые клеммы 		5TG2020-0 5TG2020-1	1 1	1 шт. 1 шт.							
5TG2020-1												
	<p>VGA адаптер</p> <ul style="list-style-type: none"> предназначен для передачи RGB аналогового видео сигнала от ПК/ноутбука на проектор/монитор титановобелый, винтовые клеммы алюминиевый металл, винтовые клеммы 		5TG2021-0 5TG2021-1	1 1	1 шт. 1 шт.							
5TG2021-1												
	<p>USB адаптер</p> <ul style="list-style-type: none"> предназначен для соединения различных устройств с USB разъемами, таких как принтеры, USB флешки, цифровые камеры, ноутбуки или LED TB экраны титановобелый, винтовые клеммы алюминиевый металл, винтовые клеммы 		5TG2022-0 5TG2022-1	1 1	1 шт. 1 шт.							
5TG2022-1												
	<p>USB зарядное устройство двойное</p> <ul style="list-style-type: none"> позволяет заряжать портативные устройства с аккумуляторами, например смартфоны, MP3 плееры, планшеты используется USB 2.0 разъем тип A возможно заряжать одновременно два устройства: <ul style="list-style-type: none"> - для одного устройства макс.нагрузка 1400mA, - или два устройства по 700mA для каждого 		5TG2025-0	1	1 шт.							
5TG2025-0												

Данные для выбора и заказа

Исполнение		DT	Артикул	PU (шт., компл., м)	Упаковка/упак. ед.
Общие данные					
Примечание	Раздел	Стр.			
Технические данные коробок для универсального адаптера, см. ...	Техническая информация / Подключение коммуникационных систем / Розетка UAEп	18/63			
Лицевая панель, с адаптером типа BNC, двухместная					
<ul style="list-style-type: none"> с дизайном i-system с розеточными частями для крепления винтами и захватами соединение обжимом 75 Ω 					
Варианты					
<ul style="list-style-type: none"> титаново-белый (цвет, аналогичный RAL 9010) электробелый (RAL 1013) 			A	5TG2068	1 шт.
			A	5TG2067	1 шт.
5TG2068					
Электрическая часть для подключения громкоговорителей, одностная					
<ul style="list-style-type: none"> Электрическая часть для подключения громкоговорителей со штепсельными зажимами (с задней стороны с винтовыми зажимами) полярность обозначена цветом пригодна также в качестве соединительной коробки для защитного низкого напряжения 					
Насадку см. раздел		Стр.			
<ul style="list-style-type: none"> Дизайн / i-system / Подключение коммуникационных систем Дизайн / DELTA natur / Подключение коммуникационных систем Дизайн / DELTA profil / Подключение коммуникационных систем Дизайн / DELTA style / Подключение коммуникационных систем 		2/28 7/11 5/21 6/23			
Технические данные					
<ul style="list-style-type: none"> задний винтовой зажим <ul style="list-style-type: none"> цельный, одножильный медный проводник 10 мм² гибкий провод с наконечником 6 мм² фронтальный зажим <ul style="list-style-type: none"> гибкий медный провод без наконечника 6 мм² очень гибкий медный провод без наконечника 4 мм² номинальное напряжение 25 В AC, 60 В DC 					
5TG2467-2					
Электрическая часть для подключения громкоговорителей, двухместная					
<ul style="list-style-type: none"> Stereo-Электрическая часть для подключения громкоговорителей со штепсельными зажимами (rückseitig с винтовыми зажимами) полярность обозначена цветом пригодна также в качестве соединительной коробки для защитного низкого напряжения 					
Насадку см. раздел		Стр.			
<ul style="list-style-type: none"> Дизайн / i-system / Подключение коммуникационных систем Дизайн / DELTA natur / Подключение коммуникационных систем Дизайн / DELTA profil / Подключение коммуникационных систем Дизайн / DELTA style / Подключение коммуникационных систем 		2/28 7/11 5/21 6/23			
Технические данные					
<ul style="list-style-type: none"> задний винтовой зажим <ul style="list-style-type: none"> цельный, одножильный медный проводник 10 мм² гибкий провод с наконечником 6 мм² фронтальный зажим <ul style="list-style-type: none"> гибкий медный провод без наконечника 6 мм² очень гибкий медный провод без наконечника 4 мм² номинальное напряжение 25 В AC, 60 В DC 					
5TG2468-2					



Устройства в сборе

Данные для выбора и заказа

Исполнение	DT	Артикул	PU (шт., компл., м)	Упаковка/упак. ед.
 <p>Встраиваемое радио</p> <ul style="list-style-type: none"> • для горизонтального и вертикального расположения • Степень защиты: IP20 • 230 В / 50 Гц • лифтовые зажимы до 2,5 мм² • не комбинируется в рамках для 3-5 электроустановочных механизмов • для установки в две коробки для скрытого монтажа (например, вместо первоначальной двойной розетки) <p>Варианты</p> <ul style="list-style-type: none"> • титаново-белый (цвет, аналогичный RAL 9010) • алюминиевый металлик (цвет, аналогичный RAL 9006) • черный металлик (цвет, аналогичный RAL 7016) <p>Примечание</p> <p>См. инструкции по обслуживанию и монтажу: http://support.automation.siemens.com/ww/view/de/5tc1060/all</p> <p>Свойства изделия</p> <ul style="list-style-type: none"> • установка по выбору вертикальная или горизонтальная благодаря поворотному модулю дисплея • шесть свободно программируемых ячеек памяти для радиостанций • дисплей с подсветкой (раздельное регулирование для режимов "Вкл."/"Выкл.") • индикация названий радиостанций посредством передачи цифровых данных по радио (сигнал RDS) • индикация времени • радиобудильник с индикацией времени пробудки, если она активирована • сноп-таймер (автоматическое отключение после установленного времени) • высокое качество звучания благодаря выскококачественным динамикам • возможен дополнительный режим использования в качестве датчика движения • возможен дополнительный режим использования в качестве клавишного выключателя или переключателя 				
	A	5TC1060	1	1 шт.
	A	5TC1061	1	1 шт.
	A	5TC1062	1	1 шт.

5TC1060

Данные для выбора и заказа

Исполнение	DT	Артикул	PU (шт., компл., м)	Упаковка/упак. ед.	
Общие данные					
Примечание					
все представленные здесь модули можно комбинировать с основаниями для модулей из программы DELTA line, DELTA miro и DELTA profil					
	Розетка UAE, Cat.3				
	<ul style="list-style-type: none"> • Телефонная розетка для модульной системы • Cat.3 RJ11/12 с запорной задвижкой • соединительная техника LSA Plus • может применяться только с основанием для модулей 1M или 2M 				
	Варианты				
	• титаново-белый (цвет, аналогичный RAL 9010)	A	5TG9874-1TW	1	1/60 шт.
	• алюминиевый металлик/серебро (цвет, аналогичный RAL 9006)	A	5TG9874-1AM	1	1 шт.
• черный металлик/антрацит (цвет, аналогичный RAL 7016)	A	5TG9874-1CM	1	1 шт.	
Примечание	Раздел	Стр.			
• Основание для модуля DELTA line и DELTA miro см....	<i>Дизайн / m-system / Основание для модуля для DELTA line и DELTA miro</i>	8/4			
• Основание для модуля DELTA profil см....	<i>Дизайн / m-system / Основание для модуля для DELTA profil</i>	8/5			
	Розетка UAE, Cat.5				
	<ul style="list-style-type: none"> • Розетка для персонального компьютера для модульной системы • Cat.5 RJ45 с запорной задвижкой • соединительная техника LSA Plus • может применяться только с основанием для модулей 1M или 2M • титаново-белый (цвет, аналогичный RAL 9010) 				
	Варианты				
	• титаново-белый (цвет, аналогичный RAL 9010)	A	5TG9874-2TW	1	1/60 шт.
	• алюминиевый металлик/серебро (цвет, аналогичный RAL 9006)	A	5TG9874-2AM	1	1 шт.
• черный металлик/антрацит (цвет, аналогичный RAL 7016)	A	5TG9874-2CM	1	1 шт.	
Примечание	Раздел	Стр.			
• Основание для модуля DELTA line и DELTA miro см....	<i>Дизайн / m-system / Основание для модуля для DELTA line и DELTA miro</i>	8/4			
• Основание для модуля DELTA profil см....	<i>Дизайн / m-system / Основание для модуля для DELTA profil</i>	8/5			

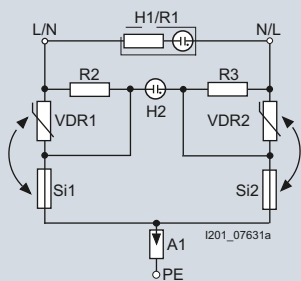

18/2	Общая информация
18/4	Габаритные чертежи
18/7	Клавишные и кнопочные выключатели
18/12	Розетки
18/14	Диммеры
18/27	Датчики движения
18/42	Устройства управления жалюзи
18/53	Регулирование температуры
18/56	Подключение коммуникационных систем
18/59	RF / TV / SAT розетки
18/60	m-system
18/60	Международные штепсельные разъёмы

Обзор

Степени защиты IP по DIN VDE 0470, ч.1, EN 60529, IEC 529

Степени защиты указываются посредством краткого обозначения, которое состоит из двух всегда одних и тех же букв IP (International Protection) и двух последующих цифр, обозначающих степень защиты согласно обеим таблицам.

Если рядом с буквами IP указываются только одна цифра для обозначения степени защиты (в частности и монтажного материала), то вместо отсутствующих цифр ставится X, например, IPX4 или IP6X. Для наименования полного обозначения (буквы и обозначающие степень защиты цифры) следует применять понятие "степень защиты".

Первая цифра (см. таблицу) показывает, что

- корпус обеспечивает защиту людей от непосредственного касания, при этом предотвращается или ограничивается возможность проникновения части человеческого тела или предмета, который держит человек,
- одновременно корпус обеспечивает защиту средства производства от проникновения твердых инородных тел.

















Первая цифра обозначения	Краткое описание	Определение
0	без защиты	--
1	защита от доступа к опасным частям тыльной стороной кисти руки	щуп для определения доступности, т.е. шарик диаметром 50 мм, должен иметь достаточное расстояние от опасных частей
	защита от твердых инородных тел диаметром 50 мм и более	щуп - шарик диаметром 50 мм - не должен проникать полностью ¹⁾
2	защита от доступа к опасным частям пальцем руки	составной испытательный палец диаметром 12 мм и длиной 80 мм должен иметь достаточное расстояние от опасных частей
	защита от твердых инородных тел диаметром 12,5 мм и более	щуп - шарик диаметром 12,5 мм - не должен проникать полностью ¹⁾
3	защита от доступа к опасным частям инструментом	не должен проникать зонд для проверки доступа диаметром 2,5 мм
	защита от твердых инородных тел диаметром 2,5 мм и более	зонд для проверки доступа диаметром 2,5 мм не должен проникать вообще ¹⁾
4	защита от доступа к опасным частям проволокой	не должен проникать зонд для проверки доступа диаметром 1,0 мм
	защита от твердых инородных тел диаметром 1,0 мм и более	зонд для проверки доступа диаметром 1,0 мм не должен проникать вообще ¹⁾
5	защита от доступа к опасным частям проволокой	не должен проникать зонд для проверки доступа диаметром 1,0 мм
	защита от пыли	Проникновение пыли не предотвращается полностью, но пыль не должна проникать в таком количестве, чтобы отрицательно сказаться на удовлетворительной работе устройства или на его безопасности
6	защита от доступа к опасным частям проволокой	не должен проникать зонд для проверки доступа диаметром 1,0 мм
	пыленепроницаемость	пыль не проникает

¹⁾ Зонд не должен своим полным диаметром проходить через отверстие в корпусе

Вторая цифра (см. таблицу) показывает степень защиты корпуса в отношении вредных воздействий на средство производства вследствие проникновения воды.

Вторая цифра	Краткое описание	Определение
0	без защиты	--
1	защита от капающей воды	падающие вертикально капли не должны оказывать вредное воздействие
2	защита от капающей воды, когда корпус наклонен до 15°	падающие вертикально капли не должны оказывать вредное воздействие, когда корпус наклонен под углом до 15° в обе стороны относительно вертикали
3	защита от водяных брызг	Вода, разбрызгиваемая под углом до 60° относительно вертикали с обеих сторон, не должна оказывать вредное воздействие
4	защита от водяных брызг	Вода, брызгающая с любого направления на корпус, не должна оказывать вредное воздействие
5	защита от водяной струи	Вода, направленная струей с любого направления на корпус, не должна оказывать вредное воздействие
6	защита от сильной водяной струи	Вода, направленная сильной струей с любого направления на корпус, не должна оказывать вредное воздействие
7	защита от воздействия при временном погружении в воду	Вода не должна поступать внутрь в количестве, которое оказывает вредное воздействие, когда корпус при условиях нормированного давления и времени временно погружается в воду
8	защита от воздействия при длительном погружении в воду	Вода не должна поступать внутрь в количестве, которое оказывает вредное воздействие, когда корпус на длительное время погружается в воду при условиях, которые должны быть согласованы между изготовителем и потребителем. Однако, условия должны быть более жесткими, чем при цифре 7

Обзор

	Знак технического контроля Германии (Союз немецких электротехников)
	Знак технического контроля Швейцарии
	Знак технического контроля Нидерландов
	Знак технического контроля Канады
	Знак технического контроля США
	Защитная изоляция с классом защиты II
IP44	Защита от инородных тел и водяных брызг
IP55	Защита от пыли, защита от инородных тел и водяных струй
IP66	Пыленепроницаемость, защита от инородных тел и сильных водяных струй
	Пригодность к затрудненным условиям эксплуатации по DIN 49441
	Лампа накаливания
	Галогенная лампа низкого напряжения
	Галогенная лампа высокого напряжения
	Лампа дневного света
	Обычный трансформатор
	Электронный трансформатор
SV (AEV)	Аварийное электроснабжение (дизельный агрегат DIN VDE 0107)
ZSV (BEV)	Дополнительное аварийное электроснабжение (с поддержкой от аккумуляторной батареи DIN VDE 0107)
WSV (BEV)	Дальнейшее аварийное электроснабжение
	Зарегистрированный товарный знак зарегистрированного объединения предприятий, выпускающих продукцию под одним товарным знаком SCHUKO
	Слабо воспламеняемый по DIN VDE 0606, соответствует требованиям Союза страховщиков имущества при монтаже на древесине
	Пригоден для монтажа в полых стенах
	Пригоден для монтажа в мебели
EIB	Зарегистрированный товарный знак European Installation Bus Association, Брюссель

Техническая информация

Габаритные чертежи

DELTA line

Габаритные чертежи

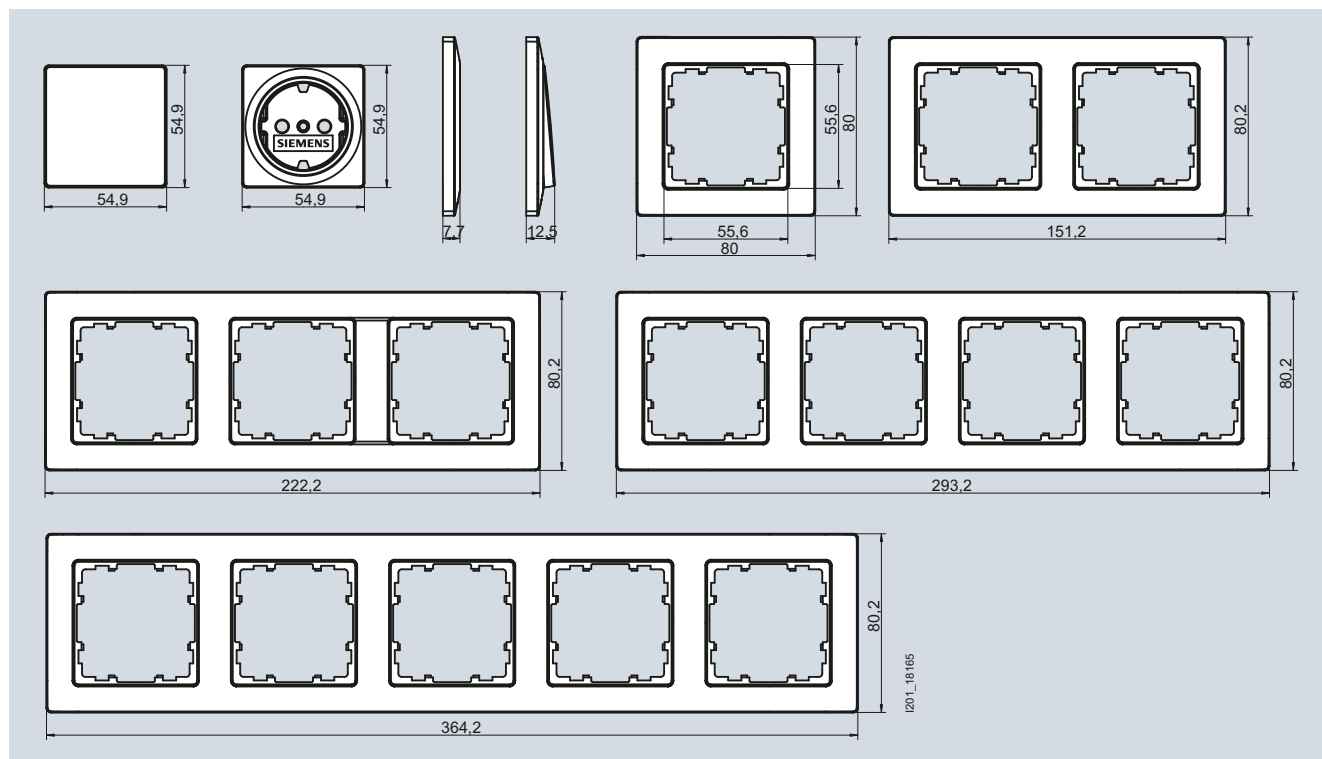

DELTA miro

Габаритные чертежи

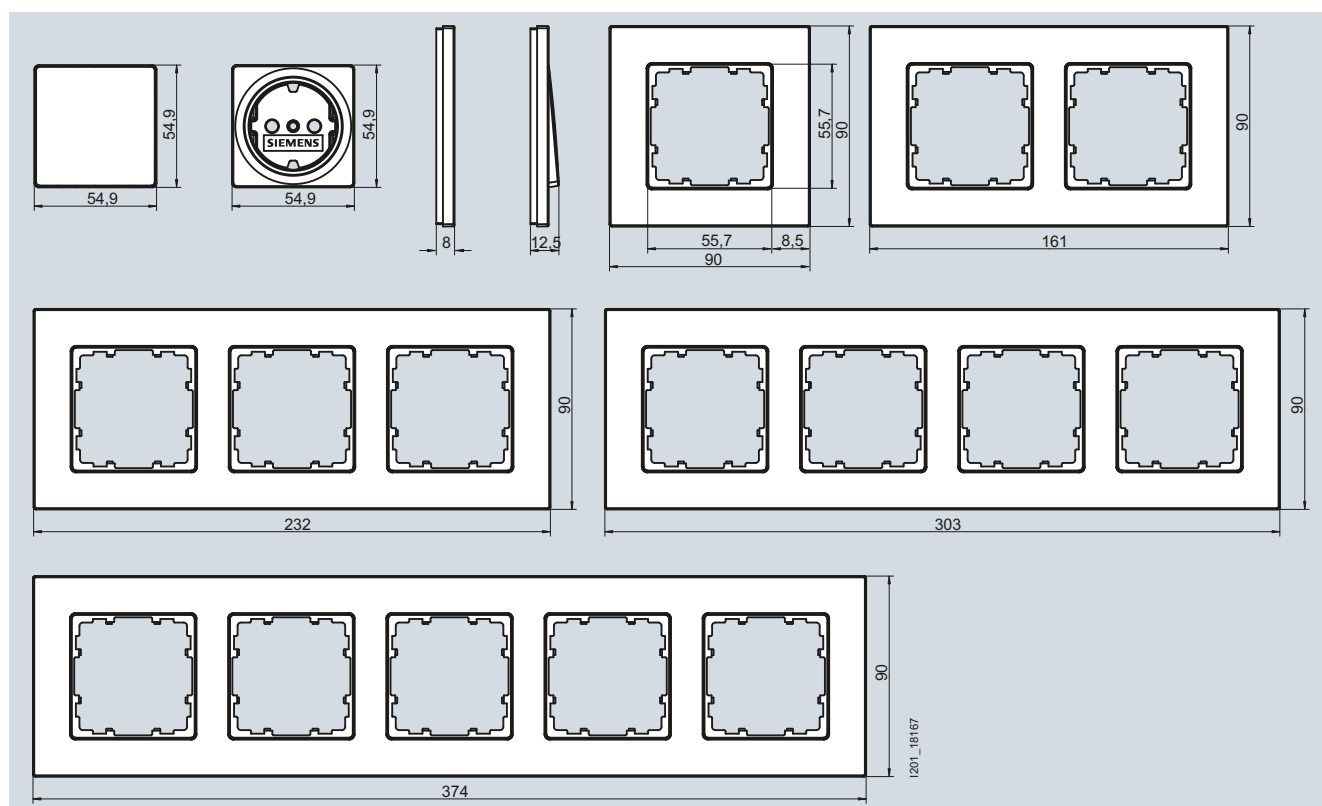

Габаритные чертежи

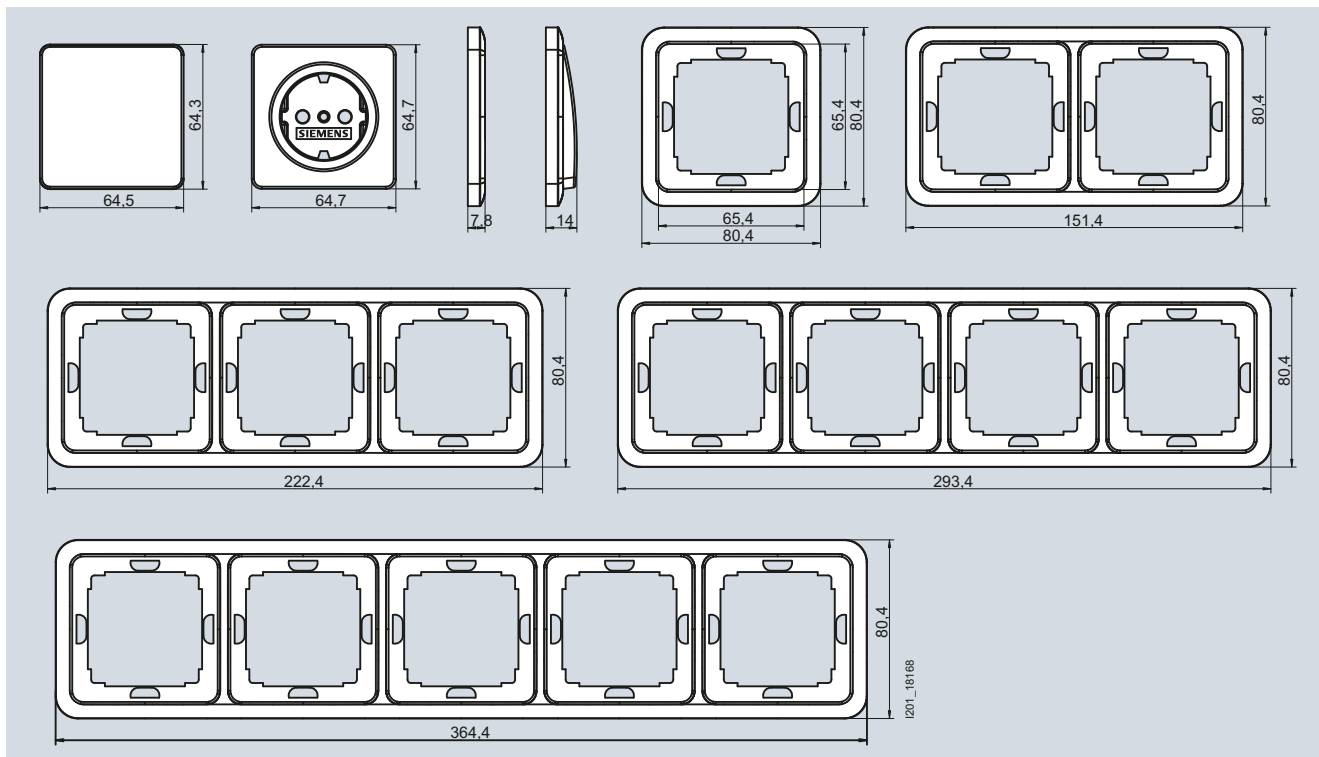

DELTA style

Габаритные чертежи

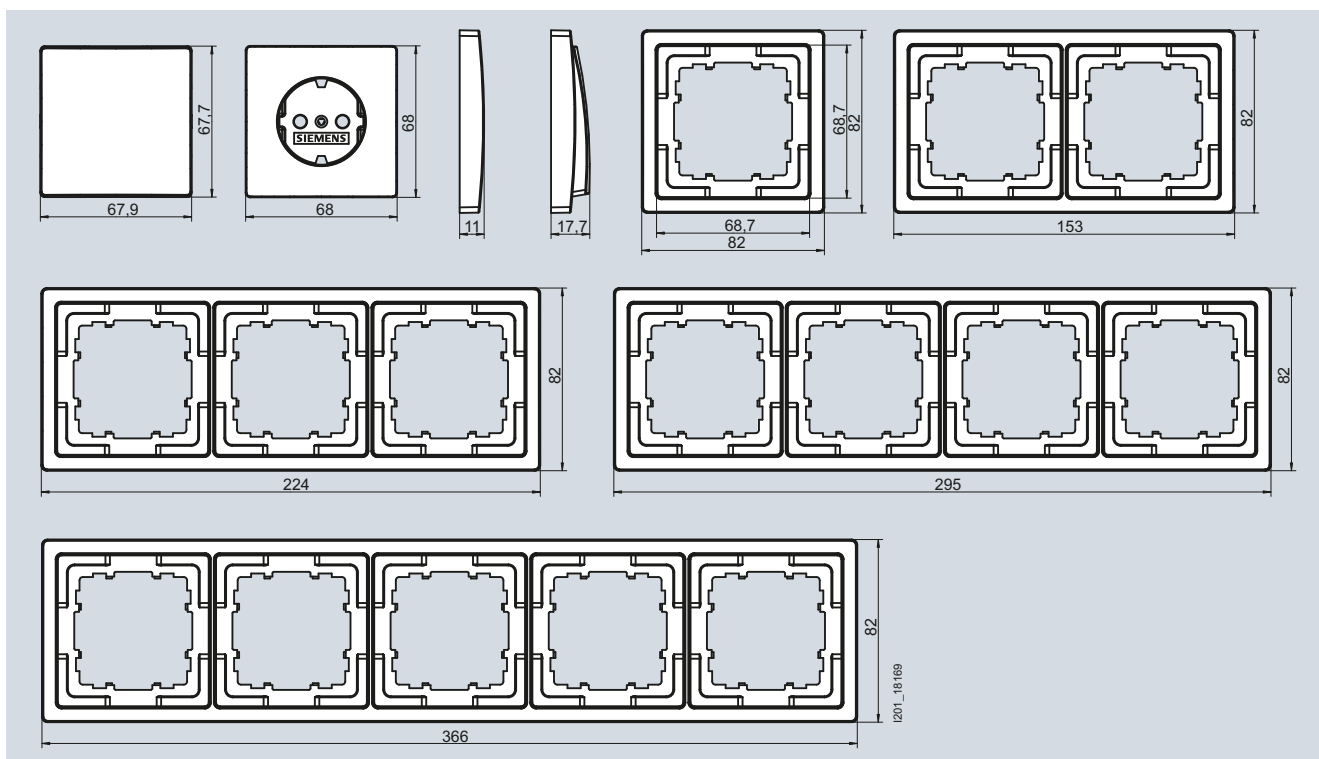

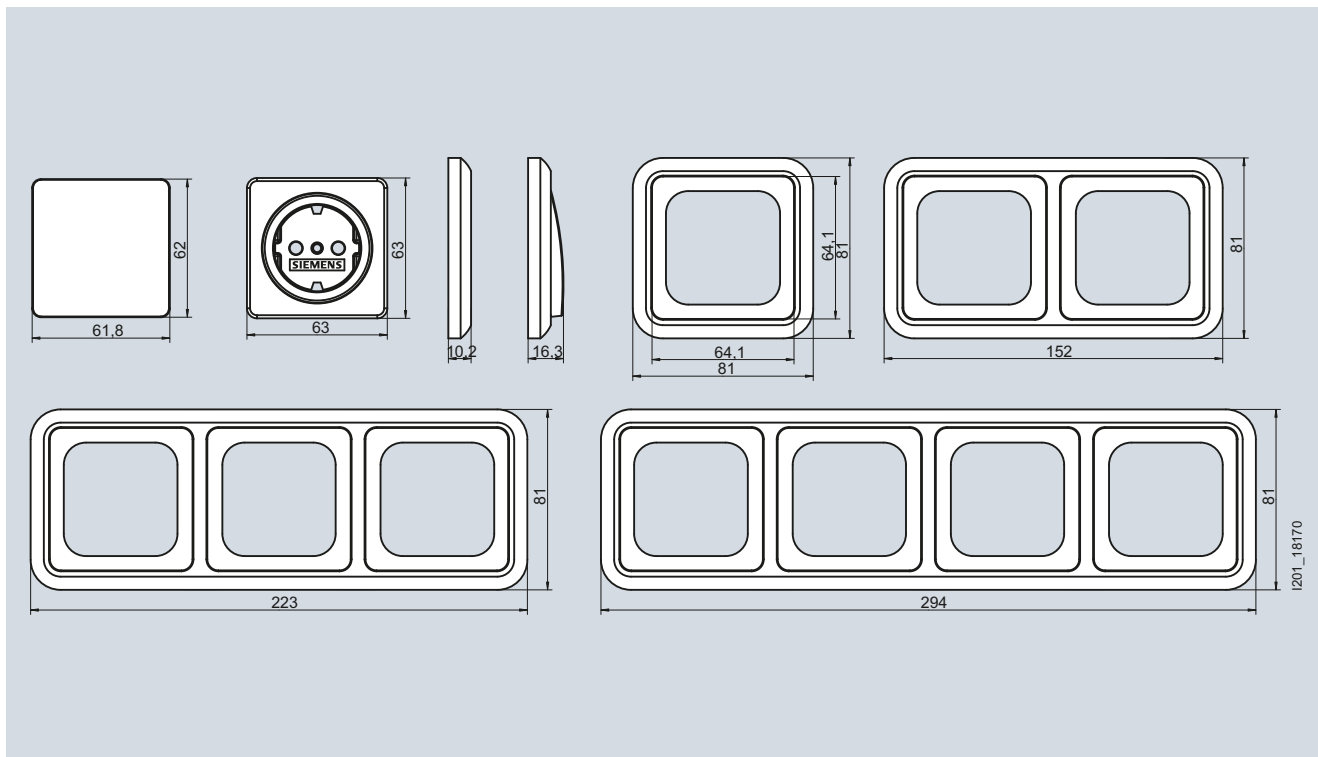

Обзор

Максимально допустимые ламповые нагрузки для электроустановочных механизмов выключателей

Количество срабатываний: 50 000

Вид лампы	Вид переключения	Мощность на одну лампу	Количество	
Лампы накаливания		100 Вт	12	
Люминесцентные лампы ¹⁾	некомпенсированные	36 Вт	22	
		58 Вт	14	
	параллельно компенсированные	36 Вт	38	
		58 Вт	25	
	парная схема	36 Вт	21 x 2	
		58 Вт	14 x 2	
	ПРА (EVG) ²⁾	36 Вт	36 Вт	26
			58 Вт	18
2 x 36 Вт		2 x 36 Вт	12	
		2 x 58 Вт	9	

¹⁾ Лампы накаливания во время испытания охлаждались.

²⁾ Электронные пускорегулирующие аппараты фирмы "OSRAM".

Универсальный выключатель (5TA2156)

Схемы подключений

Лампы тлеющего разряда / светодиодные вставки для ориентации

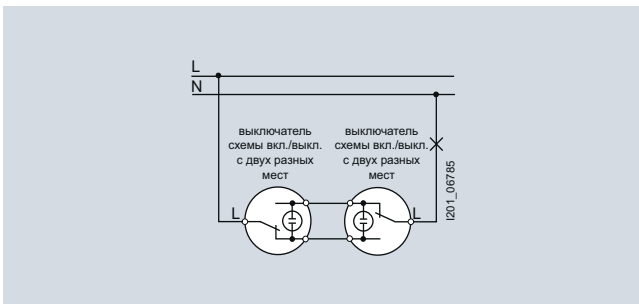

Артикул электроустановочного механизма: 5TA2156

Артикул лампы тлеющего разряда: 5TG7332

Артикул светодиодных вставок: см. раздел *Переключение/Клавишное включение и выключение/Регулировка света/Принадлежности и запасные части* (Стр. 11/15)

Техническая информация

Клавишные и кнопочные выключатели

Перекрестный выключатель (5TA2117)

Схемы подключений

Лампы тлеющего разряда / светодиодные вставки для ориентации

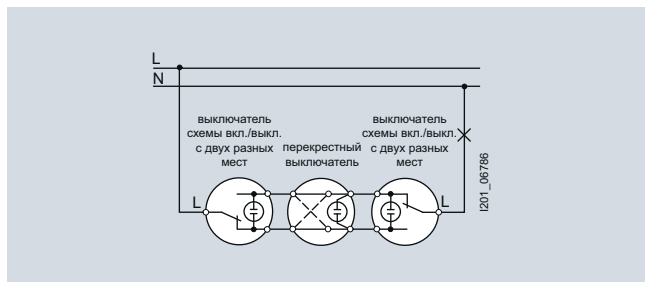

Артикулы электроустановочных механизмов:
5TA2156 / 5TA2117 / 5TA2156

Артикул лампы тлеющего разряда: 5TG7332

Артикул светодиодных вставок: см. раздел *Переключение/Клавишное включение и выключение/Регулировка света / Принадлежности и запасные части* (Стр. 11/15)

Выключатель, 1 НО (5TA2151)

Схемы подключений

Лампа тлеющего разряда / светодиодные вставки для ориентации

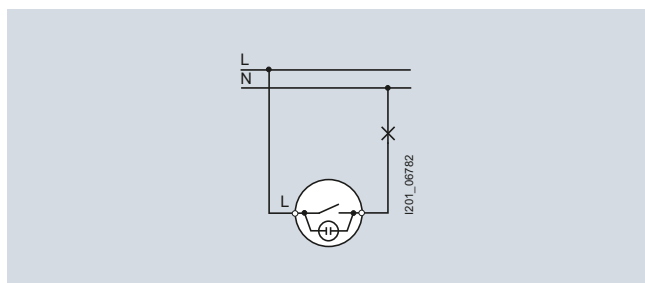

Артикул электроустановочного механизма: 5TA2151

Артикул лампы тлеющего разряда: 5TG7332

Артикул светодиодных вставок: см. раздел *Переключение/Клавишное включение и выключение/Регулировка света / Принадлежности и запасные части* (Стр. 11/15)

Выключатель, 2 НО

Схемы подключений

Лампа тлеющего разряда / светодиодные вставки для ориентации

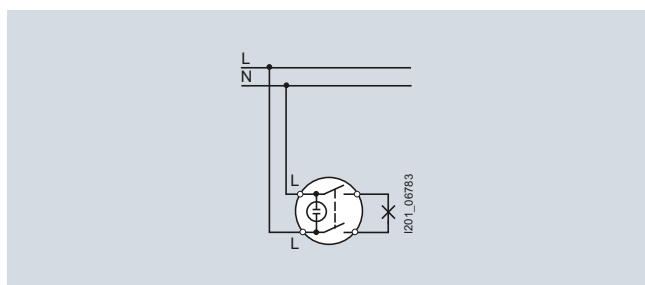

Артикул электроустановочного механизма:
5TA2112, 10 А и 5TA2162, 16 А

Артикул лампы тлеющего разряда: 5TG7332

Артикул светодиодных вставок: см. раздел *Переключение/Клавишное включение и выключение/Регулировка света / Принадлежности и запасные части* (Стр. 11/15)

Лампа тлеющего разряда / светодиодные вставки для контроля

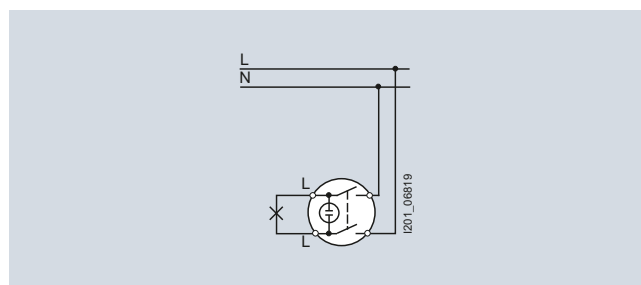

Артикул электроустановочного механизма:
5TA2112, 10 А и 5TA2162, 16 А

Артикул лампы тлеющего разряда: 5TG7332

Артикул светодиодных вставок: см. раздел *Переключение/Клавишное включение и выключение/Регулировка света / Принадлежности и запасные части* (Стр. 11/15)

Схемы подключений

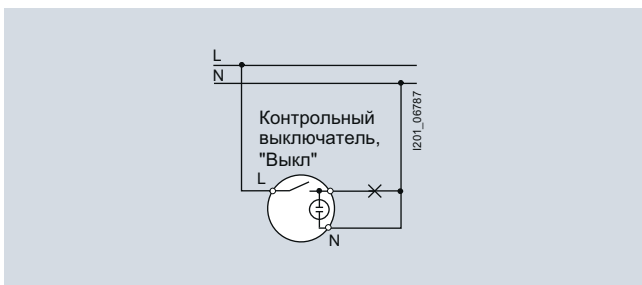

Артикул электроустановочного механизма
включающая подсветку: 5ТА2150

Контрольный выключатель 1 ПК (5ТА2108)

Схемы подключений

Схема включения/выключения с двух разных мест с контролем с выключателем для вкл./выкл. с двух разных мест и контрольным выключателем для вкл./выкл. с двух разных мест

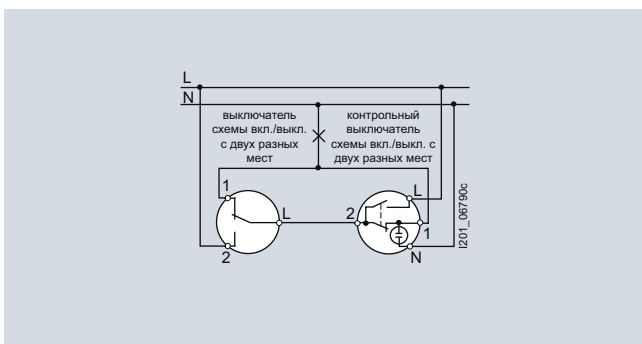

Артикул электроустановочных механизмов:

- 5ТА2156 (выключатель для вкл./выкл. с двух разных мест)
- 5ТА2108 (контрольный выключатель для вкл./выкл. с двух разных мест)

Электроустановочный механизм 5ТА2108, включающая подсветку

Схема включения/выключения с двух разных мест с контролем с двумя контрольными выключателями для вкл./выкл. с двух разных мест

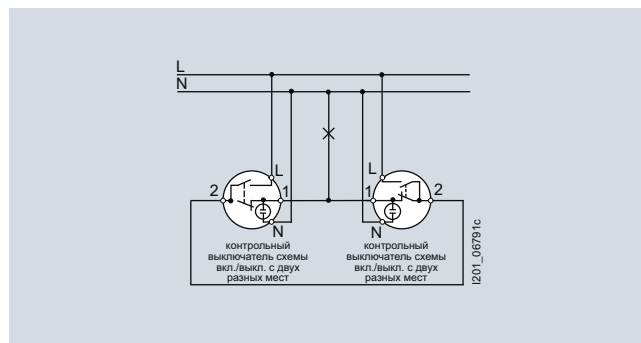

Артикул электроустановочного механизма:
5ТА2108 (контрольный выключатель для вкл./выкл. с двух разных мест)

Электроустановочный механизм 5ТА2108, включающая подсветку

Техническая информация

Клавишные и кнопочные выключатели

Двойная схема включения/выключения с двух разных мест (5ТА2118)

Схемы подключений

Двойная схема вкл./выкл. с двух разных мест

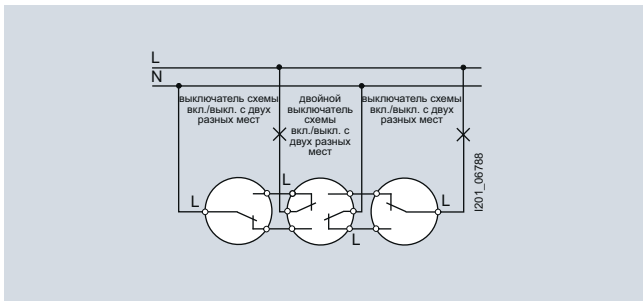

Артикулы электроустановочных механизмов: 5ТА2156 / 5ТА2118 / 5ТА2156

Двойная схема вкл./выкл. с двух разных мест с двумя двойными выключателями для вкл./выкл. с двух разных мест

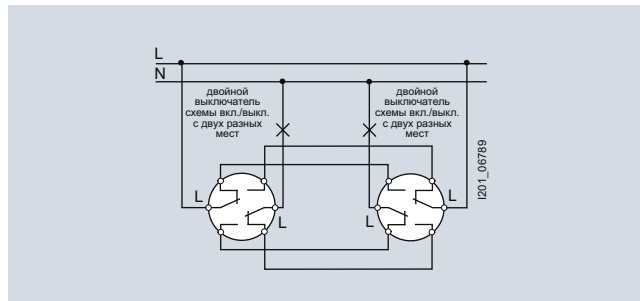

Артикулы электроустановочных механизмов: 5ТА2118 / 5ТА2118

Двухклавишный выключатель (5ТА2155)

Схемы подключений

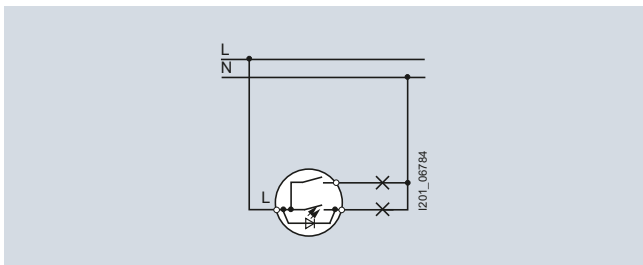

Артикул электроустановочного механизма: 5ТА2155

Артикул светодиодных вставок: см. раздел *Переключение/Клавишное включение и выключение/Регулировка света/Принадлежности и запасные части* (Стр. 11/15)

Кнопочный выключатель, 1 НО (5ТD2120)

Схемы подключений

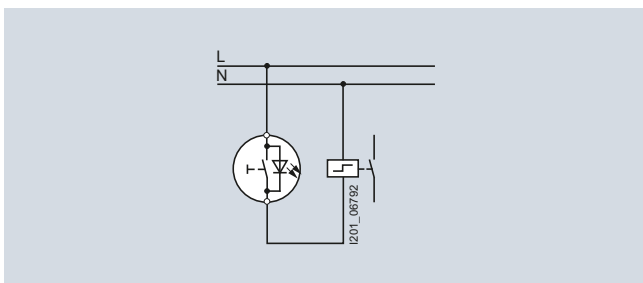

Артикул электроустановочного механизма: 5ТD2120

Артикул светодиодных вставок: см. раздел *Переключение/Клавишное включение и выключение/Регулировка света/Принадлежности и запасные части* (Стр. 11/15)

Схемы подключений

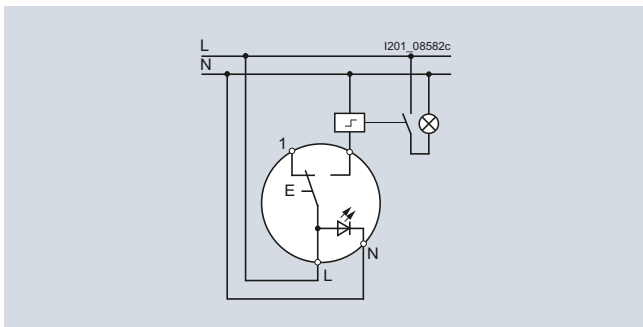

Артикул электроустановочного механизма: 5TD2117

Артикул светодиодных вставок: см. раздел *Переключение/Клавишное включение и выключение/Регулировка света/Принадлежности и запасные части* (Стр. 11/15)

Кнопочный выключатель с квитированием сигнала (5TD2114)

Схемы подключений

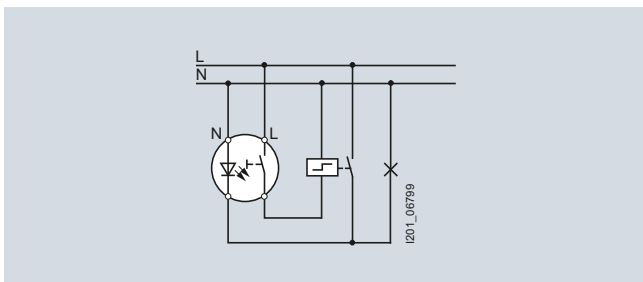

Артикул электроустановочного механизма: 5TD2114

Артикул светодиодных вставок: см. раздел *Переключение/Клавишное включение и выключение/Регулировка света/Принадлежности и запасные части* (Стр. 11/15)

Двухклавишный кнопочный выключатель, 1 НО, 1 ПК (5TD2115)

Схемы подключений

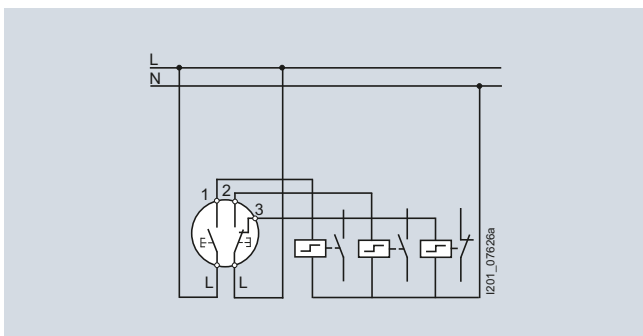

Артикул электроустановочного механизма: 5TD2115

Техническая информация

Клавишные и кнопочные выключатели

Двухклавишный кнопочный выключатель, 2 НО
(5TD2111)

Схемы подключений

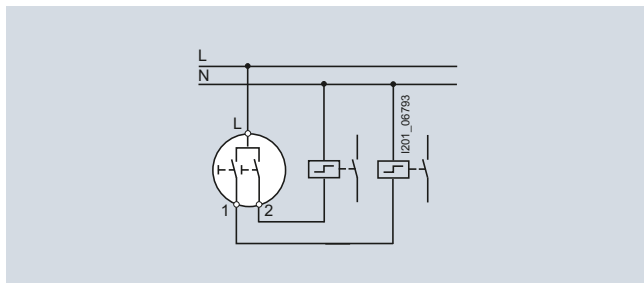

Артикул электроустановочного механизма: 5TD2111

Розетки

Розетка SCHUKO,
с индикацией рабочего состояния

Схемы подключений

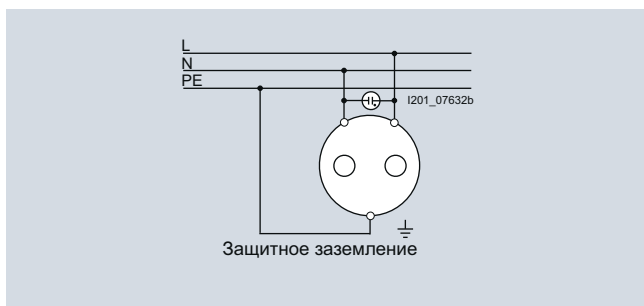

Обзор

Для защиты электронных устройств от перенапряжения (в категории перенапряжения II по DIN VDE 0110-1).

Отводное устройство по классу требований D по E DIN VDE 0675-6 и 0675-6/A1:1996-03.

Особенности:

- защита от перенапряжения с контрольным устройством и разъединяющим устройством
- оптическая функциональная индикация (зеленая лампа тлеющего разряда)
- оптическая индикация неисправности (красная лампа тлеющего разряда без отключения от сети)
- с несущим кольцом для установки в коробках выключателей (диаметром 60 мм, 40 мм глубиной)

¹⁾ Требуется только тогда, когда нет в сети.

Технические данные

С испытанием	E DIN VDE 0675-6; EN 61643-11 и IEC 61643-1	
Расчетное напряжение	U_N	230 В / 50 Гц
Расчетное напряжение отводящего устройства (максимально допустимое рабочее напряжение)	U_C	255 В / 50 Гц
Номинальный импульсный отводимый ток (8/20)	I_{SN}	L (N) -> PE, L L + N -> PE 3 кА 5 кА
Комбинированный импульс	U_{OC}	L (N) -> PE, L L + N -> PE 6 кВ 10 кВ
Уровень защиты	U_p	L -> N L(N) -> PE $\leq 1,5$ кВ $\leq 1,5$ кВ
Время отклика	t_A	L -> N L(N) -> PE 25 нс 100 нс
Входной предохранитель ¹⁾	16 А gL/gG или B 16 А	
Температурный диапазон	J	-25 ... +40 °C
Присоединения	Три двойных зажима до 2,5 мм ² каждый, пригодные также к сквозному монтажу	

Схемы подключений

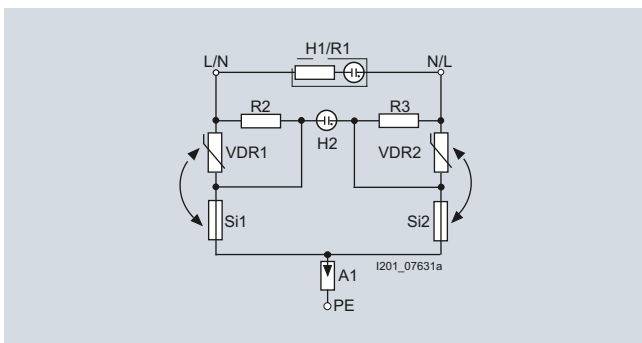

Розетка SCHUKO, со встроенным УЗО

Схемы подключений

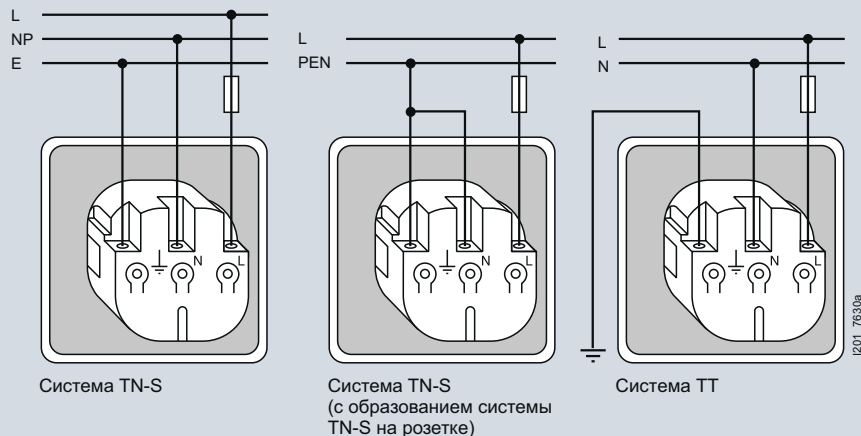

Обзор

Принцип отсечки фазы по переднему фронту

Обычные диммеры работают по принципу отсечки фазы по переднему фронту. В начале каждой полуволны синусоиды диммер, не являясь токопроводящим элементом, блокирует прохождение тока к лампе. Только по истечении определенного времени задержки t_z , которое пользователь может установить по собственному усмотрению, в диммере срабатывает электронный переключатель TRIAC и подает ток ко всем подключенным потребителям. Таким образом обеспечивается возможность плавной регулировки яркости подключенных источников света. Возникающее во время включений и отключений напряжение помех гасится с помощью соответствующих фильтров.

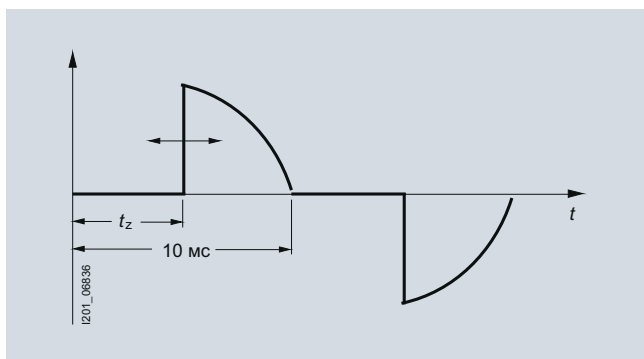

Принцип отсечки фазы по заднему фронту

Принцип отсечки фазы по заднему фронту состоит в том, что во время прохождения каждой полуволны синусоиды через нуль включается нагрузка, которая отключается по истечении времени t_z . Таким образом обеспечивается возможность изменения действующего значения напряжения лампы и, тем самым, ее яркости. При включении возникновение напряжения помех исключается, так как напряжение сводится к нулю. При отключении производится сильное гашение возможных точек резонанса за счет действия в это время полной нагрузки трансформаторов.

Предусматривать дополнительные сети для подавления напряжения помех не нужно. Нежелательные точки резонанса с неприятным жужжанием или миганием ламп не проявляются.

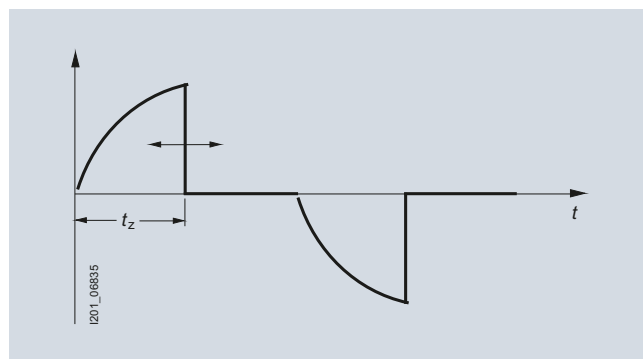

Схемы подключений

Диммеры с поворотным переключателем для схемы выключения или включения/выключения с двух разных мест (с отсечкой фазы по переднему или заднему фронту), 50 ... 600 Вт, 50/60 Гц, 230 В переменного тока, для ламп накаливания

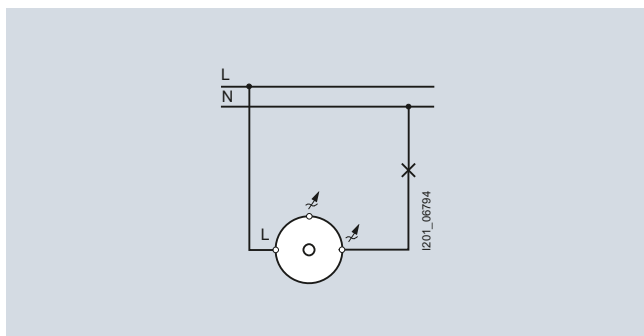

Применение для выключения (включение и выключение, регулировка яркости с одного места)

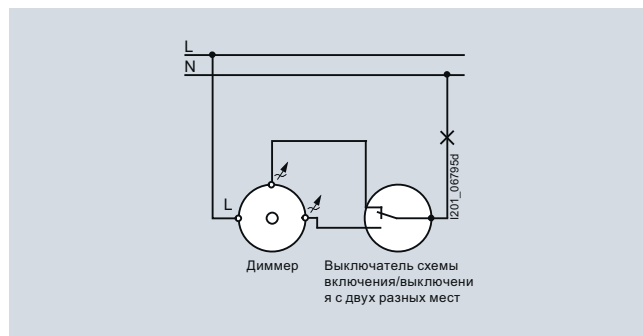

Применение для вкл./выкл. с двух разных мест (включение и выключение с двух мест и регулировка яркости с одного места)

Диммеры с поворотным переключателем для низковольтных галогенных ламп с магнитным трансформатором для схемы вкл./выкл. с двух мест (5ТС8283)

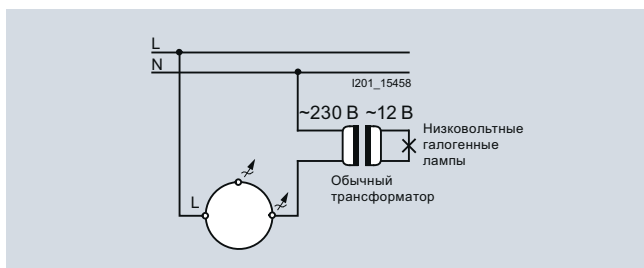

Для защиты трансформаторов рекомендуется слаботочный предохранитель (в соответствии с мощностью трансформаторов)

Диммеры с поворотным переключателем для схемы выключения и включения/выключения с двух разных мест, 20 ... 525 Вт, 50 Гц, 230 В переменного тока, для низковольтных галогенных ламп для электронных трансформаторов, с отсечкой фазы по заднему фронту

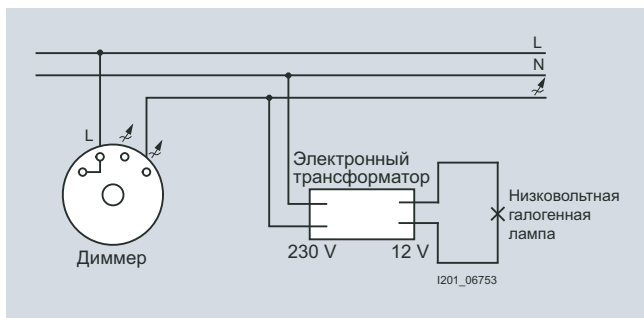

Могут применяться все диммеры со схемой включения, выключения и кнопочного включения/выключения с двух мест

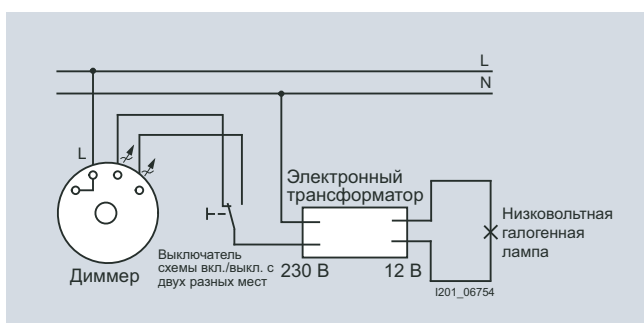

Могут применяться только диммеры со схемой кнопочного включения/выключения с двух мест

Диммеры

Диммер для ламп накаливания, 60 ... 400 Вт
(5ТС8256)

Технические данные

Питающее напряжение	происходит путем подключения к сети 230 В (2-проводная техника), номинальное напряжение: 230 В АС, 50/60 Гц
Предохранитель от короткого замыкания	посредством предохранителя Ⓞ (цоколь предохранителя содержит запасной предохранитель)
Нагрузочный выход <ul style="list-style-type: none"> • Количество • Номинальное напряжение • Расчетная нагрузка (температура окружающей среды до 35 °С) <ul style="list-style-type: none"> - Лампы накаливания - Номинальное напряжение - Примечание - максимальная общая потребляемая мощность при температуре окружающей среды 	с двумя зажимами Ⓞ 230 В АС, 50/60 Гц 60 ... 400 Вт 60 ... 400 Вт можно подключать только лампы накаливания и/или высоковольтные галогенные лампы
	<p>Предупреждение: В зависимости от условий применения следует уменьшать общую потребляемую мощность на 20 %</p> <ul style="list-style-type: none"> • для установки в древесине, гипсокартоне, газобетоне или в полых стенах • для монтажа в комбинациях из нескольких элементов или в корпусах для открытой проводки
Присоединения	4 присоединительных винтовых зажима с с зажимными подъемными элементами, из которых два зажима имеют одинаковый потенциал, допускаются следующие сечения проводов: <ul style="list-style-type: none"> • 0,5 ... однопроводочный 4,0 мм² • 0,5 ... 2 тонких провода 2,5 мм² с наконечником или без (без изолирующего бортика, с газонепроницаемым обжимом)
Механические характеристики <ul style="list-style-type: none"> • Корпус • Габариты • Вес • Пожарная нагрузка • Монтаж 	Пластик Размер: 71 мм x 71 мм, глубина монтажа: 32 мм около 95 г около 1000 кДж Установка монтажных коробок диаметром 60 мм, 40 мм глубиной по DIN 49073-1
Электрическая безопасность <ul style="list-style-type: none"> • Степень загрязнения (по IEC 60664-1) • Степень защиты (по EN 60529) • Категория перенапряжения (по IEC 60664-1) • Норма 	2 IP20 III Устройство соответствует EN 60669-2-1
Требования к электромагнитной совместимости	Устройство соответствует EN 60669-2-1, EN 61000-6-3 и EN 61000-6-1
Условия окружающей среды <ul style="list-style-type: none"> • Температура окружающей среды при эксплуатации • Температура хранения • Относительная влажность (не конденсирующаяся) 	-5 ... +45 °С -25 ... +70 °С 5 ... 93 %
Допуски	Допуск Союза немецких электротехников и KEMA

Схемы подключений

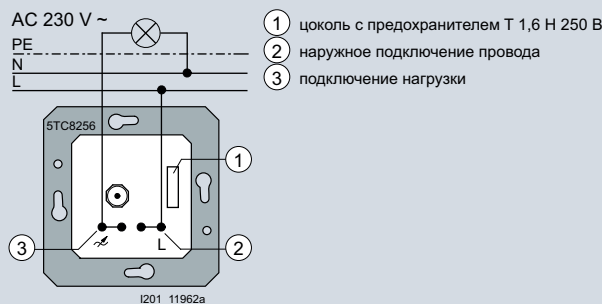

Технические данные

Питающее напряжение	происходит путем подключения к сети 230 В Ⓢ (2-проводная техника), номинальное напряжение: 230 В AC, 50/60 Гц
Предохранитель от короткого замыкания	посредством предохранителя A1 (цоколь предохранителя содержит запасной предохранитель)
Нагрузочный выход	посредством дополнительного предохранителя с тепловым реле, который при перегрузке диммера отключает его на длительное время
Нагрузочный выход <ul style="list-style-type: none"> • Количество • Номинальное напряжение • Расчетная нагрузка (температура окружающей среды до 35 °C) <ul style="list-style-type: none"> - Лампы накаливания - Номинальное напряжение - Примечание - максимальная общая потребляемая мощность при температуре окружающей среды 	<p>два зажима для схемы вкл./выкл. с двух разных мест (Ⓢ и Ⓣ)</p> <p>230 В AC, 50/60 Гц</p> <p>60 ... 600 Вт 60 ... 600 Вт</p> <p>можно подключать только лампы накаливания и/или высоковольтные галогенные лампы</p> <p>Предупреждение: В зависимости от условий применения следует уменьшать общую потребляемую мощность на 20 %</p> <ul style="list-style-type: none"> • для установки в древесине, гипсокартоне, газобетоне или в полых стенах • для монтажа в комбинациях из нескольких элементов или в корпусах для открытой проводки
Присоединения	<p>4 присоединительных винтовых зажима с с зажимными подъемными элементами, оба зажима для подключения L внутри переключены (одинаковый потенциал), допустимы следующие сечения проводов:</p> <ul style="list-style-type: none"> • 0,5 ... однопроводочный 4,0 мм² • 0,5 ... 2 тонких провода 2,5 мм² с наконечником или без (без изолирующего бортика, с газонепроницаемым обжимом)
Механические характеристики <ul style="list-style-type: none"> • Корпус • Габариты • Вес • Пожарная нагрузка • Монтаж 	<p>Пластик</p> <p>Размер: 71 мм x 71 мм, глубина монтажа: 32 мм</p> <p>около 95 г</p> <p>около 1000 кДж</p> <p>Установка монтажных коробок диаметром 60 мм, 40 мм глубиной по DIN 49073-1</p>
Электрическая безопасность <ul style="list-style-type: none"> • Степень загрязнения (по IEC 60664-1) • Степень защиты (по EN 60529) • Категория перенапряжения (по IEC 60664-1) • Норма 	<p>2</p> <p>IP20</p> <p>III</p> <p>Устройство соответствует EN 60669-2-1</p>
Требования к электромагнитной совместимости	Устройство соответствует EN 60669-2-1, EN 61000-6-3 и EN 61000-6-1
Условия окружающей среды <ul style="list-style-type: none"> • Температура окружающей среды при эксплуатации • Температура хранения • Относительная влажность (не конденсирующаяся) 	<p>-5 ... +45 °C</p> <p>-25 ... +70 °C</p> <p>5 ... 93 %</p>
Допуски	Допуск Союза немецких электротехников и KEMA

Схемы подключений



Технические данные

Питающее напряжение	происходит путем подключения к сети 230 В Ⓢ (2-проводная техника), номинальное напряжение: 230 В AC, 50/60 Гц
Предохранитель от короткого замыкания	посредством предохранителя А1 (цоколь предохранителя содержит запасной предохранитель)
Предохранитель от перегрузки	посредством дополнительного предохранителя с тепловым реле, который при перегрузке диммера отключает его на длительное время
<p>Нагрузочный выход</p> <ul style="list-style-type: none"> • Количество • Номинальное напряжение • Расчетная нагрузка (температура окружающей среды до 35 °C) <ul style="list-style-type: none"> - Лампы накаливания - Номинальное напряжение - Галогенные лампы низкого напряжения с магнитным трансформатором - Примечание <p>- максимальная общая потребляемая мощность при температуре окружающей среды</p>	<p>два зажима для схемы вкл./выкл. с двух разных мест (Ⓢ и Ⓞ)</p> <p>230 В AC, 50/60 Гц</p> <p>60 ... 600 Вт 60 ... 600 Вт 25 ... 500 ВА</p> <p>Подключение</p> <ul style="list-style-type: none"> • энергосберегающих ламп • электрических трансформаторов • дополнительных мощностей не допускается <p>Предупреждение: В зависимости от условий применения следует уменьшать общую потребляемую мощность на 20 %</p> <ul style="list-style-type: none"> • для установки в древесине, гипсокартоне, газобетоне или в полых стенах • для монтажа в комбинациях из нескольких элементов или в корпусах для открытой проводки
Присоединения	<p>4 присоединительных винтовых зажима с с зажимными подъемными элементами, из которых два зажима имеют одинаковый потенциал, допускаются следующие сечения проводов:</p> <ul style="list-style-type: none"> • 0,5 ... однопроволочный 4,0 мм² • 0,5 ... 2 тонких провода 2,5 мм² с наконечником или без (без изолирующего бортика, с газонепроницаемым обжимом)
Механические характеристики	<p>Пластик</p> <p>Размер: 71 мм x 71 мм, глубина монтажа: 32 мм</p> <p>около 105 г</p> <p>около 1000 кДж</p> <p>Установка монтажных коробок диаметром 60 мм, 40 мм глубиной по DIN 49073-1</p>
Электрическая безопасность	<p>2</p> <p>IP20</p> <p>III</p> <p>Устройство соответствует EN 60669-2-1</p>
Требования к электромагнитной совместимости	Устройство соответствует EN 60669-2-1, EN 61000-6-3 и EN 61000-6-1
Условия окружающей среды	<p>-5 ... +45 °C</p> <p>-25 ... +70 °C</p> <p>5 ... 93 %</p>
Допуски	Допуск Союза немецких электротехников и KEMA

Схемы подключений



Технические данные

Питающее напряжение	происходит путем подключения к сети 230 В (2-проводная техника), номинальное напряжение: 230 В АС, 50 Гц
Предохранитель от короткого замыкания	посредством электронного предохранителя, работающего реверсивно
Предохранитель от перегрузки	посредством дополнительного предохранителя с тепловым реле, который при перегрузке диммера отключает его на длительное время и снова автоматически обеспечивает напряжением, когда путем охлаждения устраняется перегрузка
Нагрузочный выход <ul style="list-style-type: none"> • Количество • Номинальное напряжение • Расчетная нагрузка (температура окружающей среды до 35 °С) <ul style="list-style-type: none"> - Лампы накаливания - Номинальное напряжение - Высоковольтные галогенные лампы - Примечание <p>- максимальная общая потребляемая мощность при температуре окружающей среды</p>	два зажима для схемы вкл./выкл. с двух разных мест (② и ③) 230 В АС, 50 Гц 20 ... 315 Вт 20 ... 315 Вт 20 ... 315 Вт Подключение <ul style="list-style-type: none"> • энергосберегающих ламп • магнитных трансформаторов не допускается
	<p>Предупреждение: В зависимости от условий применения следует уменьшать общую потребляемую мощность на 25 %</p> <ul style="list-style-type: none"> • для установки в древесине, гипсокартоне, газобетоне или в полых стенах • для монтажа в комбинациях из нескольких элементов или в корпусах для открытой проводки <p>При применении высокоэффективных теплоизолирующих материалов (например, стекловаты) может потребоваться дальнейшее уменьшение, общей подключаемой мощности</p>
Присоединения	4 присоединительных винтовых зажима с с зажимными подъемными элементами, из которых два зажима имеют одинаковый потенциал, допускаются следующие сечения проводов: <ul style="list-style-type: none"> • 0,5 ... однопроводочный 4,0 мм² • 0,5 ... 2 тонких провода 2,5 мм² с наконечником или без (без изолирующего бортика, с газонепроницаемым обжимом)
Механические характеристики	Пластик Размер: 71 мм x 71 мм, глубина монтажа: 32 мм около 95 г около 1000 кДж Установка монтажных коробок диаметром 60 мм, 40 мм глубиной по DIN 49073-1
Электрическая безопасность	2 IP20 III Устройство соответствует EN 60669-2-1
Требования к электромагнитной совместимости	Устройство соответствует EN 60669-2-1, EN 61000-6-3 и EN 61000-6-1
Условия окружающей среды	• Температура окружающей среды при эксплуатации: -5 ... +45 °С • Температура хранения: -25 ... +70 °С • Относительная влажность (не конденсирующаяся): 5 ... 93 %
Допуски	VDE Допуски

Схемы подключений



Технические данные

Питающее напряжение	происходит путем подключения к сети 230 В (2-проводная техника), номинальное напряжение: 230 В АС, 50 Гц
Предохранитель от короткого замыкания	посредством электронного предохранителя, работающего реверсивно
Предохранитель от перегрузки	посредством дополнительного предохранителя с тепловым реле, который при перегрузке диммера отключает его на длительное время и снова автоматически обеспечивает напряжением, когда путем охлаждения устраняется перегрузка
Нагрузочный выход <ul style="list-style-type: none"> • Количество • Номинальное напряжение • Расчетная нагрузка (температура окружающей среды до 35 °С) <ul style="list-style-type: none"> - Лампы накаливания - Номинальное напряжение - Высоковольтные галогенные лампы - Примечание - максимальная общая потребляемая мощность при температуре окружающей среды 	<p>два зажима для схемы вкл./выкл. с двух разных мест (② и ③) 230 В АС, 50 Гц</p> <p>20 ... 600 Вт 20 ... 600 Вт 20 ... 525 Вт</p> <p>Подключение</p> <ul style="list-style-type: none"> • энергосберегающих ламп • магнитных трансформаторов не допускается <p>Предупреждение: В зависимости от условий применения следует уменьшать общую потребляемую мощность на 25 %</p> <ul style="list-style-type: none"> • для установки в древесине, гипсокартоне, газобетоне или в полых стенах • для монтажа в комбинациях из нескольких элементов или в корпусах для открытой проводки <p>При применении высокоэффективных теплоизолирующих материалов (например, стекловаты) может потребоваться дальнейшее уменьшение , общей подключаемой мощности</p>
Присоединения	4 присоединительных винтовых зажима с с зажимными подъемными элементами, из которых два зажима имеют одинаковый потенциал, допускаются следующие сечения проводов: <ul style="list-style-type: none"> • 0,5 ... однопроводный 4,0 мм² • 0,5 ... 2 тонких провода 2,5 мм² с наконечником или без (без изолирующего бортика, с газонепроницаемым обжимом)
Механические характеристики <ul style="list-style-type: none"> • Корпус • Габариты • Вес • Пожарная нагрузка • Монтаж 	<p>Пластик</p> <p>Размер: 71 мм x 71 мм, глубина монтажа: 32 мм</p> <p>около 95 г</p> <p>около 1000 кДж</p> <p>Установка монтажных коробок диаметром 60 мм, 40 мм глубиной по DIN 49073-1</p>
Электрическая безопасность <ul style="list-style-type: none"> • Степень загрязнения (по IEC 60664-1) • Степень защиты (по EN 60529) • Категория перенапряжения (по IEC 60664-1) • Норма 	<p>2</p> <p>IP20</p> <p>III</p> <p>Устройство соответствует EN 60669-2-1</p>
Требования к электромагнитной совместимости	Устройство соответствует EN 60669-2-1, EN 61000-6-3 и EN 61000-6-1
Условия окружающей среды <ul style="list-style-type: none"> • Температура окружающей среды при эксплуатации • Температура хранения • Относительная влажность (не конденсирующаяся) 	<p>-5 ... +45 °С</p> <p>-25 ... +70 °С</p> <p>5 ... 93 %</p>
Допуски	VDE Допуски

Схемы подключений



Технические данные

Питающее напряжение	происходит путем подключения к сети 230 В (2-проводная техника), номинальное напряжение: 230 В АС, 50 Гц
Предохранитель от короткого замыкания	посредством электронного предохранителя, работающего реверсивно
Предохранитель от перегрузки	посредством дополнительного предохранителя с тепловым реле, который при перегрузке диммера отключает его на длительное время и снова автоматически обеспечивает напряжением, когда путем охлаждения устраняется перегрузка
Нагрузочный выход <ul style="list-style-type: none"> • Количество • Номинальное напряжение • Расчетная нагрузка (температура окружающей среды до 35 °С) <ul style="list-style-type: none"> - Лампы накаливания - Номинальное напряжение - Высоковольтные галогенные лампы - Примечание - максимальная общая потребляемая мощность при температуре окружающей среды 	<p>два зажима для схемы вкл./выкл. с двух разных мест (② и ③) 230 В АС, 50 Гц</p> <p>60 ... 800 Вт 60 ... 800 В 60 ... 800 ВА</p> <p>Подключение</p> <ul style="list-style-type: none"> • энергосберегающих ламп • магнитных трансформаторов <p>не допускается</p>
	<p>Предупреждение: В зависимости от условий применения следует уменьшать общую потребляемую мощность на 25 %</p> <ul style="list-style-type: none"> • для установки в древесине, гипсокартоне, газобетоне или в полых стенах • для монтажа в комбинациях из нескольких элементов или в корпусах для открытой проводки <p>При применении высокоэффективных теплоизолирующих материалов (например, стекловаты) может потребоваться дальнейшее уменьшение , общей подключаемой мощности</p>
Присоединения	4 присоединительных винтовых зажима с сжимными подъемными элементами, из которых два зажима имеют одинаковый потенциал, допускаются следующие сечения проводов: <ul style="list-style-type: none"> • 0,5 ... однопроволочный 4,0 мм² • 0,5 ... 2 тонких провода 2,5 мм² с наконечником или без (без изолирующего бортика, с газонепроницаемым обжимом)
Механические характеристики <ul style="list-style-type: none"> • Корпус • Габариты • Вес • Пожарная нагрузка • Монтаж 	<p>Пластик</p> <p>Размер: 71 мм x 71 мм, глубина монтажа: 32 мм</p> <p>около 120 г</p> <p>около 1000 кДж</p> <p>Установка монтажных коробок диаметром 60 мм, 40 мм глубиной по DIN 49073-1</p>
Электрическая безопасность <ul style="list-style-type: none"> • Степень загрязнения (по IEC 60664-1) • Степень защиты (по EN 60529) • Категория перенапряжения (по IEC 60664-1) • Норма 	<p>2</p> <p>IP20</p> <p>III</p> <p>Устройство соответствует EN 60669-2-1</p>
Требования к электромагнитной совместимости	Устройство соответствует EN 60669-2-1, EN 61000-6-3 и EN 61000-6-1
Условия окружающей среды <ul style="list-style-type: none"> • Температура окружающей среды при эксплуатации • Температура хранения • Относительная влажность (не конденсирующаяся) 	<p>-5 ... +45 °С</p> <p>-25 ... +70 °С</p> <p>5 ... 93 %</p>
Допуски	VDE Допуски

Схемы подключений

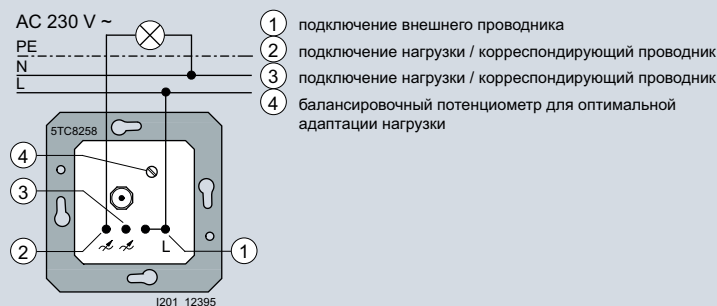

Обзор

Экономичность и комфорт

Современные концепции освещения особенно отличаются экономичностью и комфортом. Большую роль в этом играют электронные пускорегулирующие аппараты (ЭПРА) фирмы Сименс: равномерный свет, пониженное на 25 % потребление энергии, постоянный уровень мощности (при колебаниях сетевого напряжения), уменьшенная шумовая нагрузка... Это лишь некоторые из целого ряда преимуществ ЭПРА, благодаря которым их можно использовать даже в студиях звукозаписи и на съемочных площадках.

Усовершенствованной моделью этих надежных, проверенных на практике ПРА, о чем свидетельствуют несколько миллионов проданных на сегодняшний день устройств, является ЭПРА EVG-Dynamic.

Широкий диапазон регулирования света - от 100 % до 1 % светового потока - и система регулировки яркости, не потребляющая мощность благодаря использованию низковольтного сигнала управления, открывают перед ЭПРА EVG-Dynamic абсолютно новые возможности применения в светотехнике.

Высокоэффективное энергосбережение

При работе люминесцентных ламп с обычными ПРА потребление мощности всей светотехнической системой примерно на 25 % выше, чем при работе с ЭПРА.

Обычное регулирование света "сжигает" дополнительную энергию. Наряду с высокими потерями на дросселях следует дополнительно учитывать постоянную потребность в мощности вспомогательных электронных элементов и трансформатора для спиральной нити накала, а также теряемую мощность диммера с отсечкой фазы по переднему фронту, включая необходимую базовую нагрузку.

Таким образом, мощность системы, необходимой для работы всего лишь одной лампы L58W возрастает до 80 Вт (при максимальном регулировании света без учета диммера с отсечкой фазы по переднему фронту и базовой нагрузке).

ЭПРА EVG-Dynamic накаливает спираль лампы в зависимости от положения регулятора света лишь до такой степени, при которой обеспечивается надежная работа лампы; регулирование светового потока происходит без потребления мощности, базовая нагрузка не требуется.

Потребляемая системой мощность при полном световом потоке лампы L58W составляет всего лишь 56 Вт, что на 30 % меньше по сравнению с обычным регулированием света при таком же световом потоке.

Технические данные

Питающее напряжение • управляющее напряжение • Максимальный управляющий ток • подключаемая нагрузка	1 ... 10 В 50 мА 4 А
Предохранитель от короткого замыкания	посредством слаботочного предохранителя ① (цоколь предохранителя содержит запасной предохранитель)
Включаемая мощность • Количество ЭПРА на выходе нагрузки - OSRAM Quicktronik с регулируемой яркостью 1 x 58 Вт LL - OSRAM Quicktronik с регулируемой яркостью 1 x 36 Вт LL - OSRAM Quicktronik с регулируемой яркостью 2 x 58 Вт LL - OSRAM Quicktronik с регулируемой яркостью 2 x 36 Вт LL • Количество ЭПРА на управляющем выходе - OSRAM DIMM-EVG • Примечания	макс. 6 макс. 9 макс. 3 макс. 4 макс. 50 • ЭПРА имеют высокие пусковые токи: если нужно переключать более 6 ЭПРА, следует применять реле мощности • следует применять только ЭПРА и люминисцентные лампы одного изготовителя
Присоединения	4 присоединительных винтовых зажима с с зажимными подъемными элементами, из которых два зажима имеют одинаковый потенциал, допускаются следующие сечения проводов: • 0,5 ... однопроволочный 4,0 мм ² • 0,5 ... 2 тонких провода 2,5 мм ² с наконечником или без (без изолирующего бортика, с газонепроницаемым обжимом)
Механические характеристики • Корпус • Габариты • Вес • Пожарная нагрузка • Монтаж	Пластик Размер: 71 мм x 71 мм, глубина монтажа: 32 мм около 55 г около 1000 кДж Установка монтажных коробок диаметром 60 мм, 40 мм глубиной по DIN 49073-1
Электрическая безопасность • Степень загрязнения (по IEC 60664-1) • Степень защиты (по EN 60529) • Категория перенапряжения (по IEC 60664-1) • Норма	2 IP20 III Устройство соответствует EN 60669-2-1
Требования к электромагнитной совместимости	Устройство соответствует EN 60669-2-1, EN 61000-6-3 и EN 61000-6-1
Условия окружающей среды • Температура окружающей среды при эксплуатации • Температура хранения • Относительная влажность (не конденсирующаяся)	-5 ... +45 °C -25 ... +70 °C 5 ... 93 %
Допуски	Допуск Союза немецких электротехников и KEMA

Схемы подключений

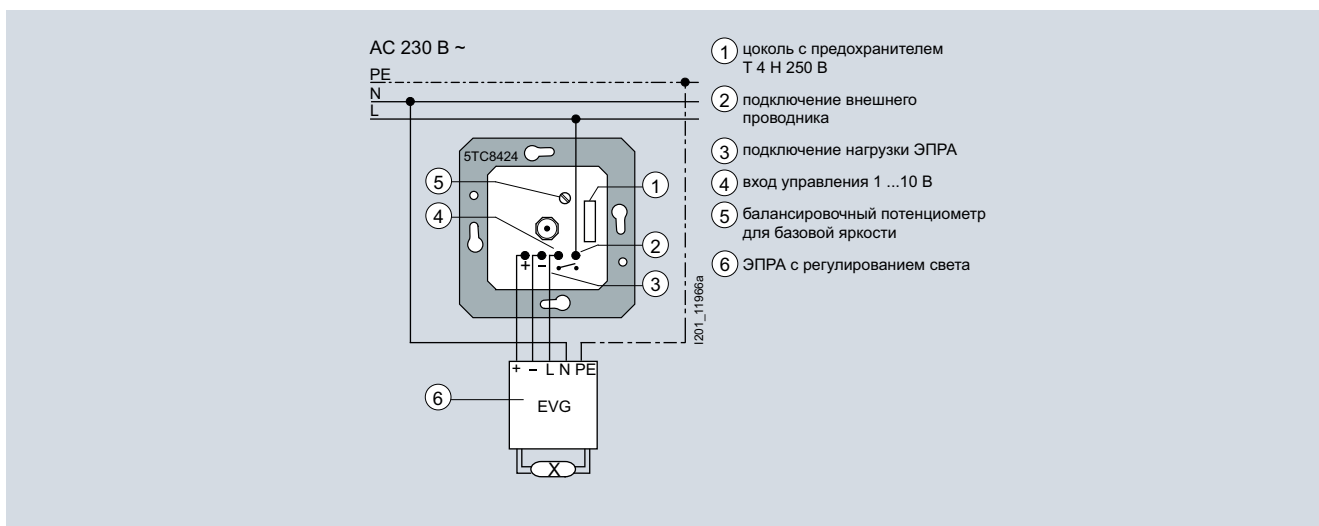

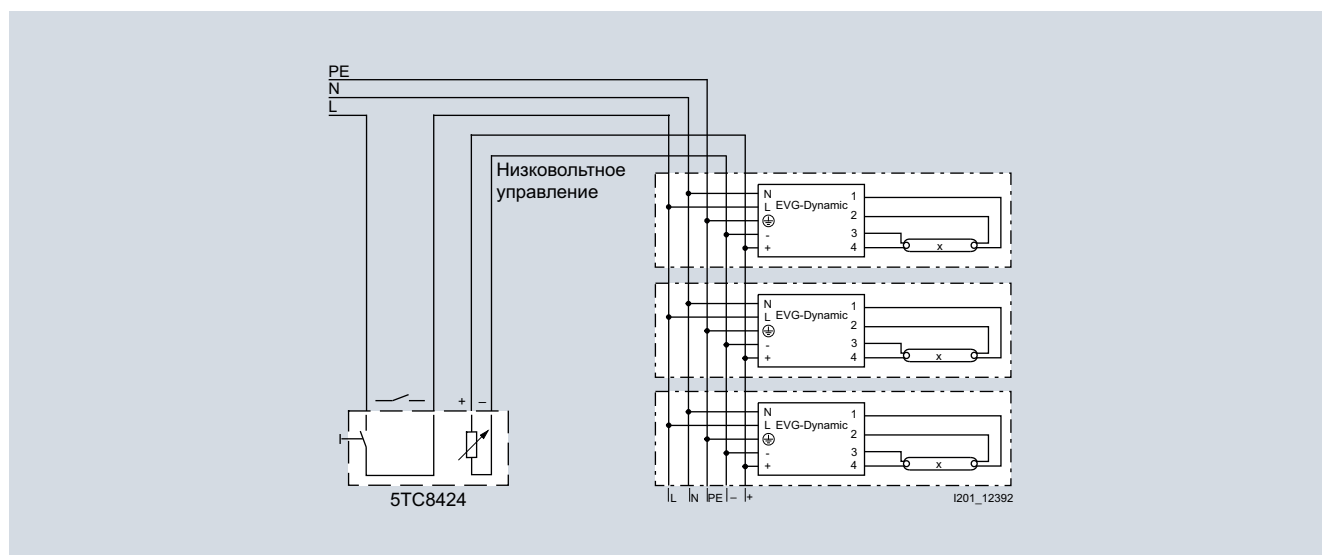

Электронный потенциометр для управления яркостью

Электронный потенциометр, кнопочный

Технические данные

Питающее напряжение <ul style="list-style-type: none"> • управляющее напряжение • Максимальный управляющий ток • подключаемая нагрузка 	1 ... 10 В 50 мА 2 А
Предохранитель от короткого замыкания	посредством слаботочного предохранителя ① (цоколь предохранителя содержит запасной предохранитель)
Включаемая мощность <ul style="list-style-type: none"> • Количество ЭПРА на выходе нагрузки • Количество ЭПРА на управляющем выходе - OSRAM DIMM-EVG 	в зависимости от выбора дистанционного переключателя или монтажного контактора макс. 50
Присоединения	4 присоединительных винтовых зажима с сжимаемыми подъемными элементами, из которых два зажима имеют одинаковый потенциал, допускаются следующие сечения проводов: <ul style="list-style-type: none"> • 0,5 ... однопроволочный 4,0 мм² • 0,5 ... 2 тонких провода 2,5 мм² с наконечником или без (без изолирующего бортика, с газонепроницаемым обжимом)
Механические характеристики <ul style="list-style-type: none"> • Корпус • Габариты • Вес • Пожарная нагрузка • Монтаж 	Пластик Размер: 71 мм x 71 мм, глубина монтажа: 32 мм около 55 г около 1000 кДж Установка монтажных коробок диаметром 60 мм, 40 мм глубиной по DIN 49073-1
Электрическая безопасность <ul style="list-style-type: none"> • Степень загрязнения (по IEC 60664-1) • Степень защиты (по EN 60529) • Категория перенапряжения (по IEC 60664-1) • Норма 	2 IP20 III Устройство соответствует EN 60669-2-1
Требования к электромагнитной совместимости	Устройство соответствует EN 60669-2-1
Условия окружающей среды <ul style="list-style-type: none"> • Температура окружающей среды при эксплуатации • Температура хранения • Относительная влажность (не конденсирующаяся) 	-5 ... +45 °C -25 ... +70 °C 5 ... 93 %
Допуски	Допуск Союза немецких электротехников и KEMA

Схемы подключений

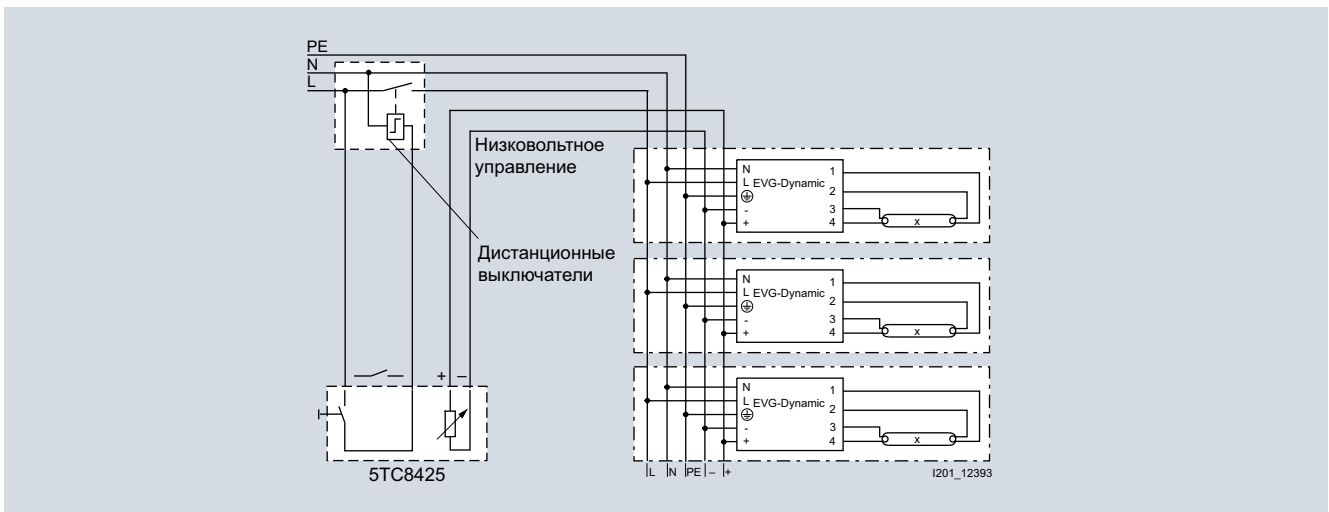
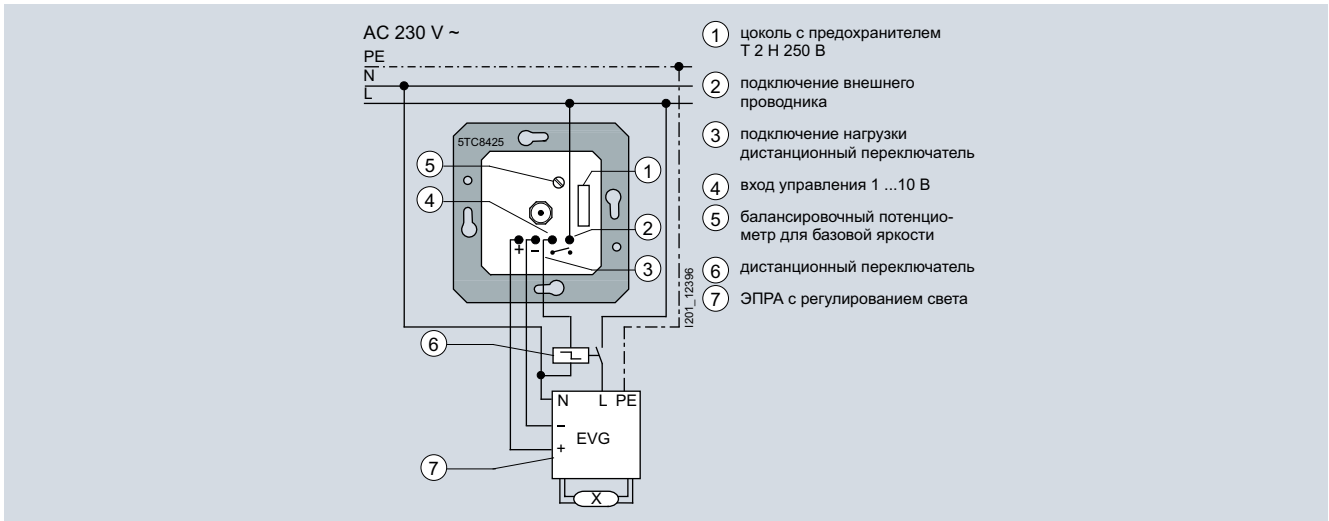

Электронный потенциометр с кнопочным управлением для регулировки яркости, 1-фазный

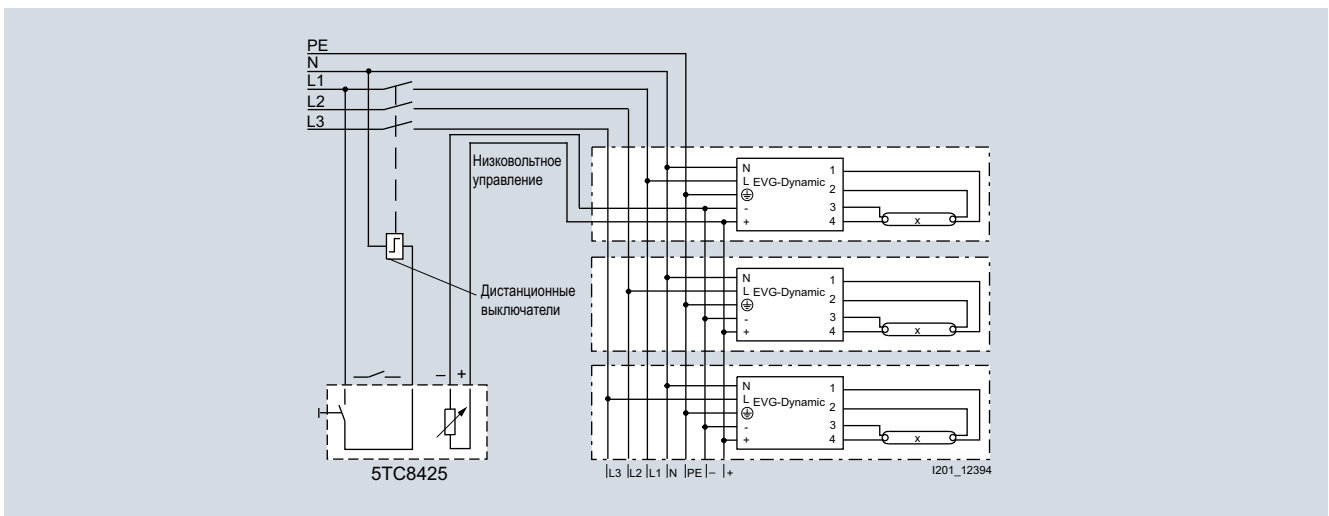

Электронный потенциометр с кнопочным управлением для регулировки яркости, 3-фазный

Технические данные

Питающее напряжение	происходит путем подключения к сети 230 В (2-проводная техника), номинальное напряжение: 230 В AC, 50/60 Гц
Предохранитель от короткого замыкания	посредством предохранителя Ⓞ (цоколь предохранителя содержит запасной предохранитель)
Предохранитель от перегрузки	посредством дополнительного предохранителя с тепловым реле, который при перегрузке отключает регулятор скорости вращения на длительное время
Нагрузочный выход <ul style="list-style-type: none"> • Количество • Номинальное напряжение • Расчетная нагрузка (температура окружающей среды до 35 °C) <ul style="list-style-type: none"> - 1-фазный индукционный двигатель - Примечание - максимальная общая потребляемая мощность при температуре окружающей среды 	<p>einer (Ⓞ) 230 В AC, 50/60 Гц</p> <p>25 ... 600 ВА / 0,1 ... 2,6 А внешний проводник следует обязательно подключить к зажиму L, так как в противном случае устройство может быть повреждено</p> <p>Предупреждение: В зависимости от условий применения следует уменьшать общую потребляемую мощность на 20 %</p> <ul style="list-style-type: none"> • для установки в древесине, гипсокартоне, газобетоне или в полых стенах • для монтажа в комбинациях из нескольких элементов или в корпусах для открытой проводки
Присоединения	4 присоединительных винтовых зажима с сжимными подъемными элементами, из которых два зажима имеют одинаковый потенциал, допускаются следующие сечения проводов: <ul style="list-style-type: none"> • 0,5 ... однопроволочный 4,0 мм² • 0,5 ... 2 тонких провода 2,5 мм² с наконечником или без (без изолирующего бортика, с газонепроницаемым обжимом)
Механические характеристики <ul style="list-style-type: none"> • Корпус • Габариты • Вес • Пожарная нагрузка • Монтаж 	<p>Пластик</p> <p>Размер: 71 мм x 71 мм, глубина монтажа: 32 мм</p> <p>около 105 г</p> <p>около 1000 кДж</p> <p>Установка монтажных коробок диаметром 60 мм, 40 мм глубиной по DIN 49073-1</p>
Электрическая безопасность <ul style="list-style-type: none"> • Степень загрязнения (по IEC 60664-1) • Степень защиты (по EN 60529) • Категория перенапряжения (по IEC 60664-1) • Норма 	<p>2</p> <p>IP20</p> <p>III</p> <p>Устройство соответствует EN 60669-2-1</p>
Требования к электромагнитной совместимости	Устройство соответствует EN 60669-2-1, EN 61000-6-3 и EN 61000-6-1
Условия окружающей среды <ul style="list-style-type: none"> • Температура окружающей среды при эксплуатации • Температура хранения • Относительная влажность (не конденсирующаяся) 	<p>-5 ... +45 °C</p> <p>-25 ... +70 °C</p> <p>5 ... 93 %</p>
Допуски	Допуск Союза немецких электротехников и KEMA

Схемы подключений

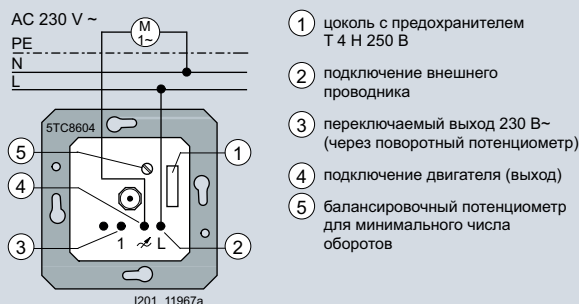

Обзор

Датчик движения IP55 – устройство, монтируемое на поверхности стены или потолка, которое пассивно воспринимает тепловое излучение объекта, движущегося в пределах зоны чувствительности. Он автоматически включает и выключает подключенный потребитель электроэнергии.

Дополнительно к этому мигающий красный светодиод на корпусе датчика показывает, что датчик обнаружил движение.

Тепловое излучение не проходит через такие преграды, как стена или оконное стекло, и переключение не происходит.

порог переключения и время задержки регулируются бесступенчато.

Устройство разработано также и для монтажа в существующих энергосберегающих системах освещения лестничных клеток.

Возможность применения в других системах не может быть гарантирована.

Комментарий: В качестве опций для конструктивного исполнения 290° IR можно приобрести другие системы дистанционного управления.

Конструкция

Установка датчика движения возможна на стене или на потолке.



Монтаж датчика движения на стене



При использовании приобретаемого в качестве опции основания (5TC7 900 или 5TC7 901), устройство может быть установлено на внутренний или внешний угол 90°.

Для оптимальной регистрации движения, датчик движения должен быть установлен под углом к направлению движения.

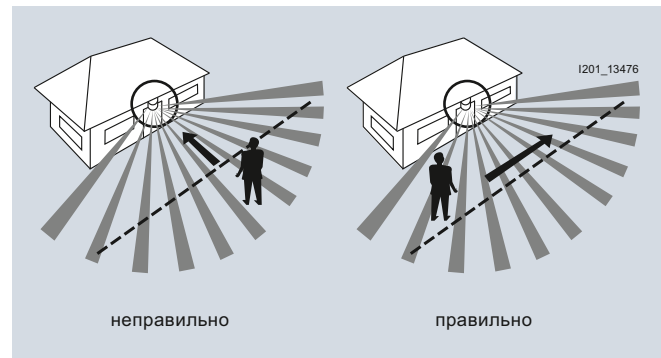

Размещение датчика движения относительно направления движения

Оптимальная высота установки составляет 2,5 м.

При установке источников света в зоне чувствительности датчика следует соблюдать минимальное расстояние 0,5 м.

Не устанавливайте датчик непосредственно над источником света. Всегда, когда где есть возможность, устанавливайте детектор под источником света

Для предотвращения ложных срабатываний при выборе места монтажа следует учитывать потенциальные источники помех (например, потоки теплого воздуха, качающиеся ветки деревьев или кустарники). Зоны, которые Вы

хотите исключить из зоны чувствительности детектора, можно закрыть специальной блендой, которая входит в комплект поставки.

Функционирование

Ввод в эксплуатацию

Когда питающее напряжение подается впервые или после прерывания электроснабжения более чем на 3 с, запускается фаза инициализации датчика движения.

Фаза инициализации

При запуске фазы инициализации примерно на 2 секунды включается присоединенный потребитель электроэнергии. Красный светодиод внутри линзы мигает примерно 3 раза в секунду на протяжении примерно 45 с., после чего устройство автоматически переключается в тестовый режим.

Тестовый режим

Пользователь может вручную проверить зону чувствительности в этом независимом от освещения режиме со временем включения 1 с и задержкой срабатывания 2 с. Во время этой проверки можно изменить направление и угол охвата линзы. По истечении промежутка времени в 10 мин., предусмотренного для тестового режима, датчик движения автоматически переключается на заводские установки (пороговая освещенность 7 люкс и задержка во времени 2 мин.) или на индивидуальные установки.

Если вы хотите снова запустить тестовый режим, вы должны одновременно нажать на кнопки S1 и S2 минимум на 3 с (максимум 5 с.). Светодиод будет быстро мигать при этом в течение 3 с. и потом останется включенным. Когда вы отпустите кнопки, переход в тестовый режим будет подтвержден тем, что светодиод дважды мигнет. Вы можете прервать тестовый режим кратковременным нажатием на кнопку S1 или S2. Максимум по истечении 10 мин. устройство автоматически вернется к ранее выбранным установкам (заводским или индивидуальным).



Зона чувствительности

Зона чувствительности может быть отрегулирована поворотом линзы на +/- 30° влево или вправо.

Если вы хотите ограничить зону чувствительности, Вам нужно вырезать необходимый сектор в прозрачной бленде в соответствии с желаемым обзором.

Зона чувствительности также может быть изменена путем поворота шарнирного соединения в диапазоне 120°.

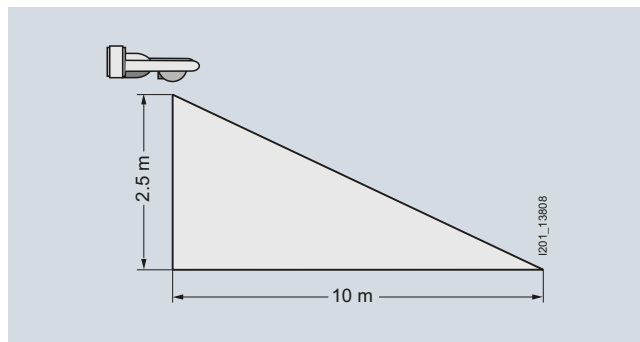

Дальность действия датчика движения, IP55, 120°

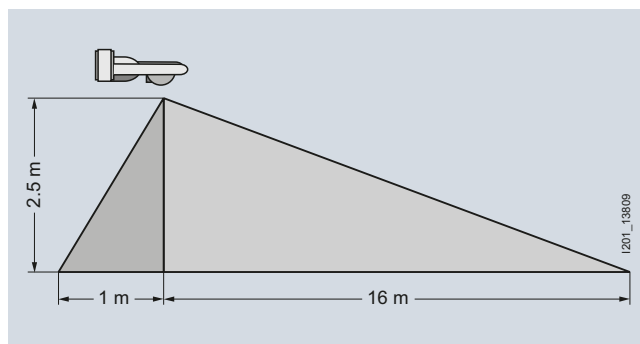

Дальность действия датчика движения IP55, 290°

Возврат к заводской установке (Reset)

Нажмите одновременно кнопки S1 и S2 минимум на 6 с. Датчик движения активирует заводские параметры (порог освещенности 7 люкс / время включения 2 мин.). Эти установки хорошо подходят для большинства случаев применения. Установка заводских параметров подтвердится двойным срабатыванием красного светодиода в линзе.

Индивидуальные установки

Вы можете использовать кнопки S1 и S2 для индивидуальной установки порога освещенности и временной задержки переключения.

Независимый от освещенности режим

В этом рабочем режиме потребитель электроэнергии включается на установленную временную задержку при любом распознанном движении независимо от освещенности.

Зависимый от освещенности режим

В этом рабочем режиме потребитель электроэнергии включается при распознавании движения на установленное время только при снижении текущей освещенности ниже установленного порога освещенности. Если вы хотите установить порог освещенности, отличный от установленного на предприятии, то путем нажатия на кнопку S1 на время, меньшее 3 с, можно ввести актуальные условия освещенности в память датчика движения в качестве порога включения.

Импульсный режим

Импульсный режим активируется/ деактивируется нажатием кнопки S2 более чем на 3 с. В этом рабочем режиме подключенный потребитель электроэнергии включается на одну секунду, когда датчик определяет движение при освещенности менее порогового значения. После этого датчик не реагирует на движение в течение 9 с.

Примечание: Нажимая на кнопку дольше 3 с., Вы можете переключаться между импульсным режимом и режимом с установленной временной задержкой.

Импульсный режим в основном используется для управления реле времени в системах энергосбережения лестничных клеток.

Выбор индивидуального значения времени задержки

Индивидуальная временная задержка активируется нажатием S2 менее 3 секунд. Если Вы нажмете S2 еще раз на время менее 3 с., Вы сохраните время между первым и вторым нажатием как индивидуальную временную задержку. Минимальная программируемая индивидуальная временная задержка, составляет 5 с.

Функция "Комфорт"

Функция "Комфорт" позволяет использовать дополнительные переключатели или кнопки (обязательное условие: устройство должно находиться в режиме с временной задержкой - не в импульсном режиме).

Принципиально различают длительную (> 2 с) и кратковременное (от 0,2 до 2 с) прерывание электроснабжения.

Технические характеристики

Напряжение питания	
• Номинальное напряжение	230 В AC +/- 10 %, 50/60 Гц
Подключение	
• одножильный провод	1 мм ² ... 4 мм ² , макс. 2 x 2,5 мм ²
• многожильный провод (только в обжимной гильзе)	1 мм ² ... 2,5 мм ² , макс. 1 x 2,5 мм ²
Электрические характеристики	
• Потери мощности	около 1 Вт
• Сумеречный датчик	примерно от 0,5 люкс в независимом от освещенности режиме
• Выдержка времени	5 с ... 30 мин
• Импульсный режим	1 с вкл. / 9 с выкл.
• Тестовый режим	2 с в независимом от освещенности режиме
Макс. коммутируемая мощность	
• Исполнение 120°	
- лампы накаливания	1000 Вт
- лампы дневного света (KVG)	8 x 58 Вт (некомпенс.)
- энергосберегающие лампы	4 шт.
- предохранитель на входе	макс. 10 А
• Исполнение 290° и 290° IR	
- лампы накаливания	2500 Вт
- лампы дневного света (KVG)	20 x 58 Вт (некомпенс.)
- энергосберегающие лампы	8 шт.
- предохранитель на входе	макс. 10 А

Механические характеристики	
• Корпус	пластик (PC, ABS)
• Диапазон регулировки шарнирного соединения	макс. 120°
• Габариты (Д x Ш x Г)	180 x 86 x 74 мм
• Вес	235 г
• Степень защиты	IP55
• Дальность чувствительности (Высота установки 2,50 м/+22 °C)	
- Исполнение 120°	около 10 м
- Исполнение 290° и 290° IR	около 16 м
• Высота установки	2 ... 4 м, идеальная 2,50 м
Электрическая безопасность	
• Степень защиты (согласно EN 60529)	IP55
• Защита от перенапряжения (согласно IEC 60664-1)	III
• Устройство соответствует	EN 60669-1 и EN 60669-2-1
Условия окружающей среды	
• Температура хранения	-30 ° ... +70 °
• Относительная влажность (без конденсации)	5 % ... 93 %
Сертификация	
• Сертификация Союза немецких электротехников	да
• Маркировка CE	да
• Согласно директиве по электромагнитной совместимости, директиве о низких напряжениях	да

Конструкция

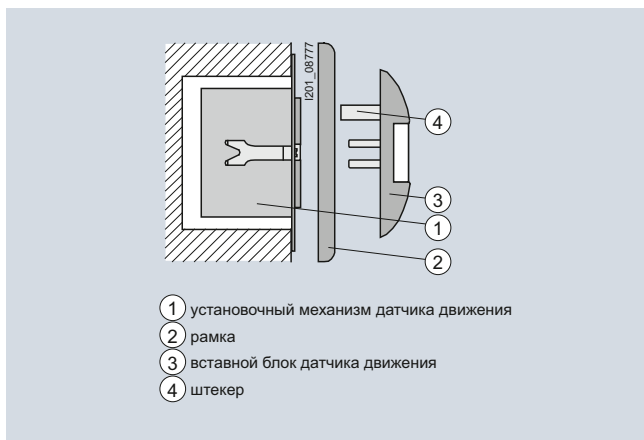

Установочный механизм датчика движения (1) устанавливается в монтажной коробке согласно DIN 49073.

При этом соединительные зажимы установочного механизма должны быть направлены вниз (настенный монтаж), иначе могут происходить сбои в работе.

Рамка (2) вместе со вставным блоком датчика движения (3) вставляется в установочный механизм.

Оптимальный охват достигается при установке датчика под углом по отношению к направлению движения объекта. В противном случае возможно обнаружение движущегося объекта с запаздыванием.

Линза для высоты установки 1,10 м

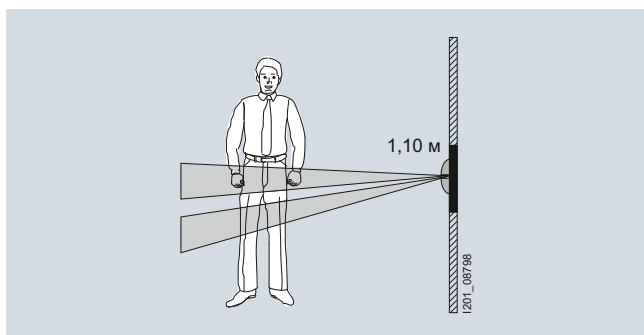

Принцип действия линзы для установки на высоту 1,10 м

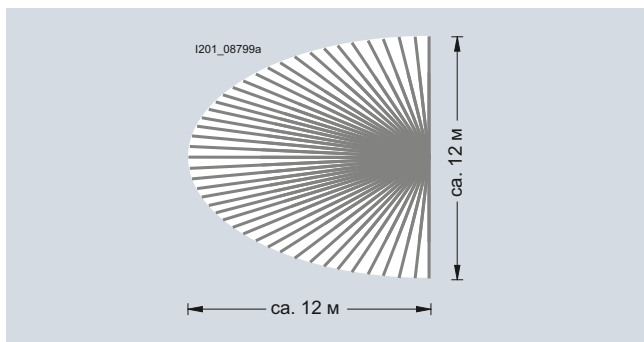

Зона чувствительности линзы для установки на высоту 1,10 м

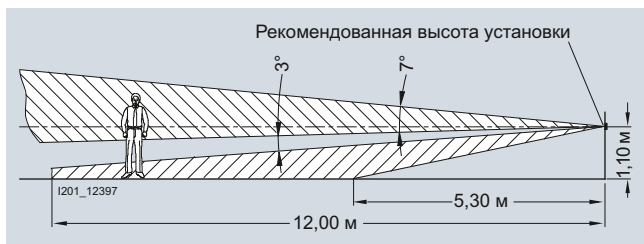

В общем случае высота установки составляет 1,10 м.

Линза имеет двухуровневую зону охвата с углом 180°.

Площадь зоны действия составляет приблизительно 12 x 12 м, исходя из высоты установки 1,10 м. При другой высоте установки дальность действия изменяется. Благодаря прямоугонной направленности верхнего уровня линзы зона чувствительности пространственно не ограничена. Поэтому при определенных условиях срабатывание могут вызывать также и движения за пределами указанной зоны чувствительности (сверхнормальная дальность действия).

Примечание: из-за почти горизонтальной направленности верхнего уровня вставного блока датчиков движения с линзой для высоты установки 1,10 м в общем случае предназначены только для применения внутри помещений. При установке вне помещения сенсор может быть разрушен прямыми солнечными лучами.

Линза для высоты установки 2,20 м

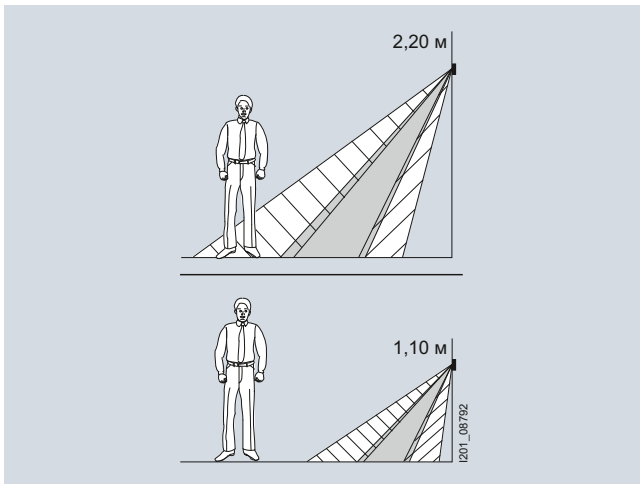

Принцип действия линзы для установки на высоту 2,20 м

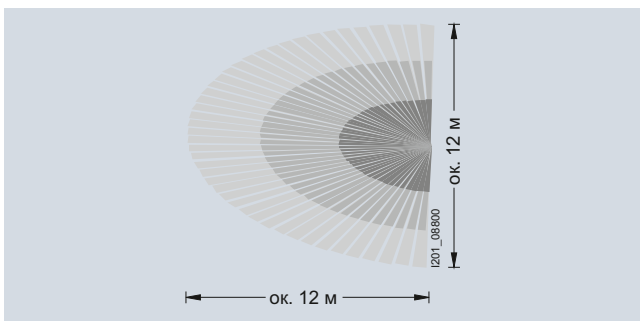

Зона чувствительности линзы для установки на высоту 2,20 м

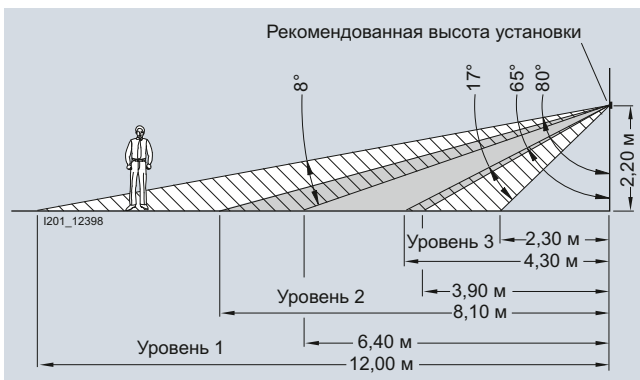

Детектор имеет три направленных вниз уровня охвата. Таким образом, зона охвата делится на ближнюю, среднюю и дальнюю часть.

Предотвращение ложных срабатываний

Чтобы предотвратить ложные срабатывания, при установке необходимо учитывать следующие моменты:

- Ложное срабатывание может быть вызвано отражением теплового излучения от светильников или слишком малым расстоянием между датчиком движения и светильником.

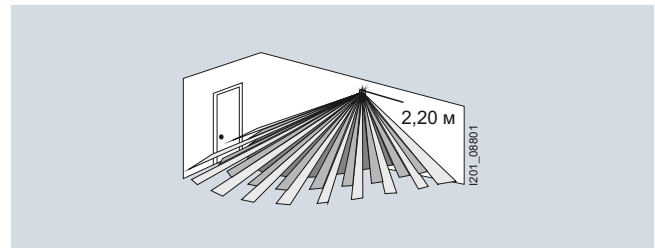

Уровни охвата линзы для установки на высоту 2,20 м, направленные сверху вниз.

В общем случае высота установки составляет 2,20 или 1,10 м.

При выборе высоты установки больше 2,20 м необходимо учитывать возможность того, что энергии, излучаемой далеко расположенным источником тепла, окажется недостаточно, чтобы вызвать срабатывание датчика движения.

Линза имеет трехуровневую зону действия с углом охвата 180°. При этом эти три уровня направлены сверху вниз.

Размер зон действия составляет:

- при высоте установки 2,20 м около 12 м x 12 м
- при высоте установки 1,10 м около 6 м x 6 м

- Место установки должно быть выбрано таким образом, чтобы в зоне чувствительности не находились источники помех, например, светильники или нагревательные элементы. Если это невозможно, то необходимо использовать вставную ограничительную шторку.

Детекторы датчика движения

Применение ограничительной шторки



При помощи ограничительной шторки за счет сужения зоны охвата могут отсекаются источники помех. Шторка закрывает 90° левой или правой области контроля.

Программирование

Установка порогового значения освещенности

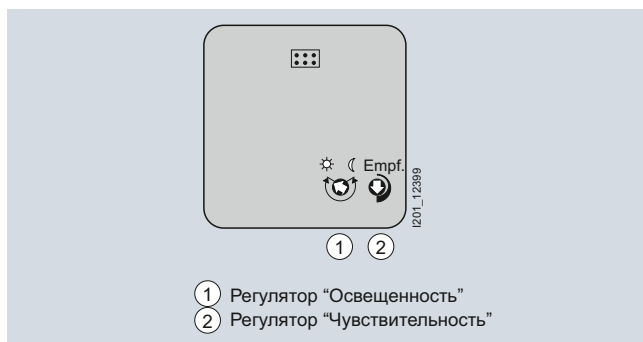

Пороговое значение освещенности представляет собой уровень освещенности, начиная с которого обнаруженное движение вызывает срабатывание датчика. Пороговое значение освещенности может устанавливаться в диапазоне около 0 80 люкс.

Чтобы изменить пороговое значение освещенности, необходимо повернуть регулятор (1) в желаемом направлении. Если регулятор (1) установлен в конечное положение „Солнце“ (> 80 люкс), то вставной блок датчика движения находится в дневном режиме и срабатывает поэтому независимо от освещенности.

Примечание: если вставной блок датчика движения в конечном положении „Луна“ (ночной режим, 0 люкс) больше не реагирует на обнаруженное движение, то регулятор (1) необходимо снова немного повернуть в направлении „Солнце“

Поведение при исчезновении/восстановлении напряжения сети

Длительность прерывания	Поведение
< 200 мс	отсутствие изменения положения коммутируемых элементов
200 мс ... около 1 с	при восстановлении напряжения сети датчик включается на полную выдержку времени (с перезапуском)
> около 1 с	при восстановлении напряжения сети около 60 с производится самодиагностика, во время самодиагностики освещение остается включенным, после этого освещение отключается и вставной блок датчика движения снова готов к работе

Поведение при извлечении вставного блока датчика движения

Положение коммутируемых элементов электрической части остается неизменным. После установки вставного блока датчика движения обратно он ведет себя как после исчезновения напряжения сети на время больше 1 с.

Установка чувствительности

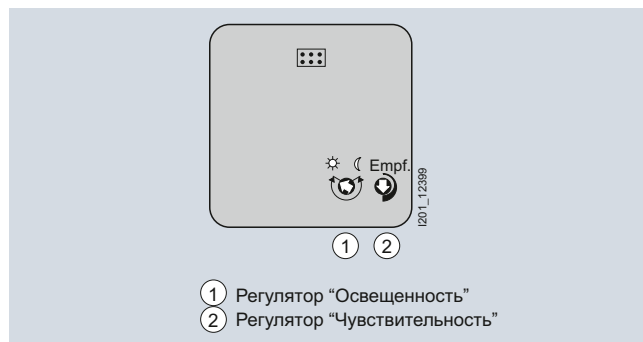

Детектор датчика движения обладает внутренним алгоритмом, который осуществляет автоматическую адаптацию к условиям окружающей среды. Таким образом, ложные срабатывания практически исключаются. Обычно регулятор устанавливается на максимальную чувствительность.

Если в исключительных случаях возникает необходимость установить другую чувствительность, ее можно изменить регулятором (2).

Электрические схемы

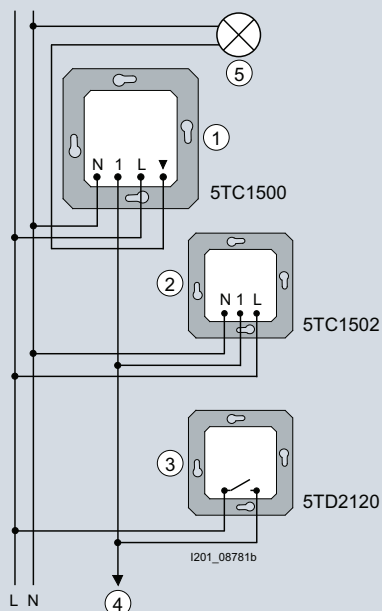

- ① Установочный механизм для реле датчика движения
- ② Установочный механизм для доп. устройств датчика движения
- ③ Механический клавишный выключатель без лампы тлеющего разряда
- ④ Подключение других вспомогательных устройств
- ⑤ Нагрузка

Примечание: параллельное подключение нескольких основных устройств к датчику движения не допускается.

Вспомогательные устройства

Зона действия основного устройства может быть увеличена при помощи дополнительных устройств датчика движения (2) в сочетании с вставным блоком датчика движения. Вставные блоки для дополнительных устройств датчиков движения посылают на основное устройство сигналы о движении, независимые от освещенности. Анализ освещенности производится, выдержка времени определяется основным устройством.

Механические клавишные выключатели

С помощью механического клавишного выключателя без лампы тлеющего разряда (3) освещение может быть включено или перезапущено выдержка времени независимо от освещенности.

Отключение освещения невозможно.

Комментарии:

- Длинные и короткие нажатия равнозначны.
- Параллельное подключение основных устройств к датчикам движения не допускается.
- Если необходима подсветка механического клавишного выключателя, можно при наличии нейтрального провода использовать тип 5TD2 114.

Конструкция

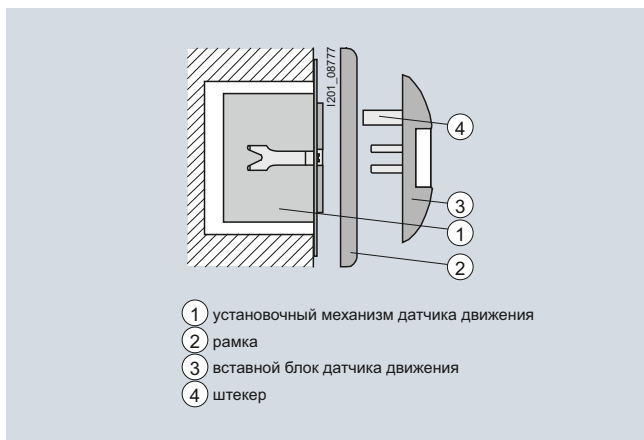

Установочный механизм датчика движения (1) устанавливается в монтажной коробке согласно DIN 49073. При этом соединительные зажимы установочного механизма должны быть направлены вниз (настенный монтаж), иначе могут происходить сбои в работе.

Рамка (2) вместе с детектором датчика движения (3) надевается на установочный механизм.

Оптимальный охват достигается при установке датчика под углом по отношению к направлению движения объекта. В противном случае возможно обнаружение движущегося объекта с запаздыванием.

Линза для высоты установки 1,10 м

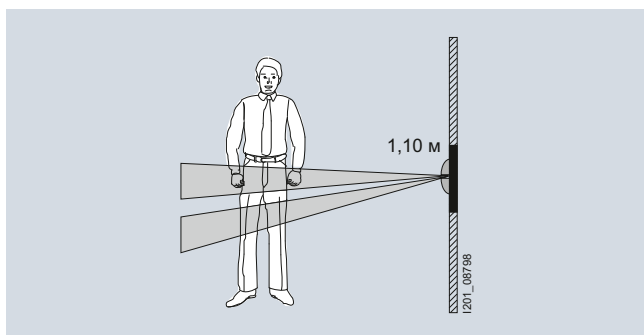

Принцип действия линзы для установки на высоту 1,10 м

В общем случае высота установки составляет 1,10 м.

Линза имеет двухуровневую зону охвата с углом 180°.

Площадь зоны действия составляет приблизительно 12 x 12 м, исходя из высоты установки 1,10 м. При другой высоте установки дальность действия изменяется.

Благодаря прямоугольной направленности верхнего уровня линзы зона чувствительности пространственно не ограничена. Поэтому при определенных условиях срабатывание могут вызывать также и движения за пределами указанной зоны чувствительности (сверхнормальная дальность действия).

Примечание: из-за почти горизонтальной направленности верхнего уровня вставного блока датчиков движения с линзой для высоты установки 1,10 м в общем случае предназначены только для применения внутри помещений.

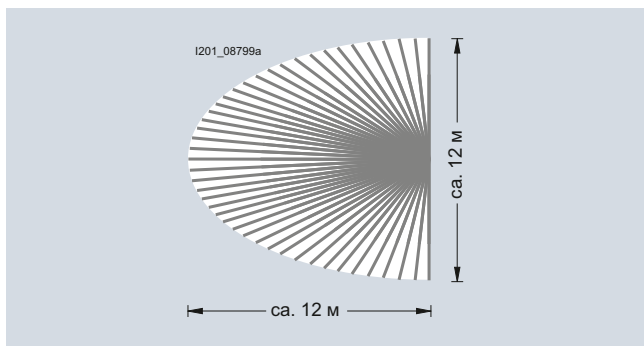

Зона чувствительности линзы для установки на высоту 1,10 м

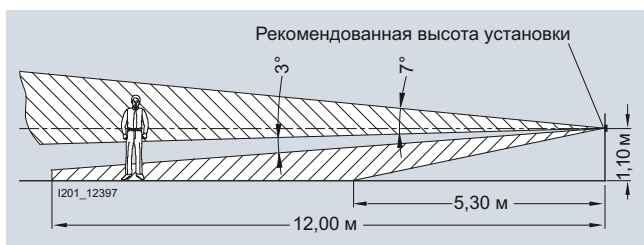

Линза для высоты установки 2,20 м

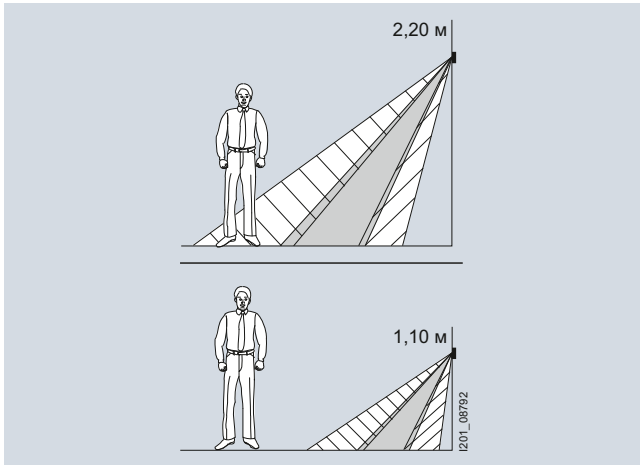

Принцип действия линзы для установки на высоту 2,20 м

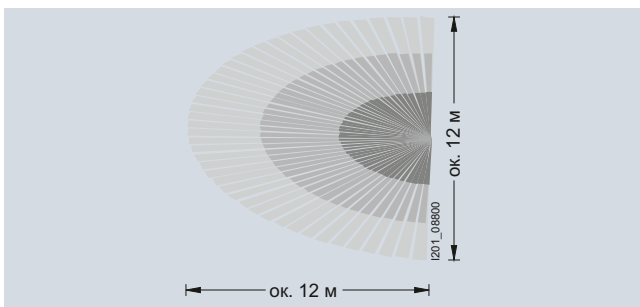

Зона чувствительности линзы для установки на высоту 2,20 м

Предотвращение ложных срабатываний

Чтобы предотвратить ложные срабатывания, при установке необходимо учитывать следующие моменты:

- Ложное срабатывание может быть вызвано отражением теплового излучения от светильников или слишком малым расстоянием между датчиком движения и светильником.

Применение ограничительной шторки



- 1 Контролируемая зона
- 2 Отсеченная зона
- 3 Ограничивающая шторка

При помощи ограничительной шторки за счет сужения зоны охвата могут отсекаются источники помех. Шторка закрывает 90° левой или правой области контроля.

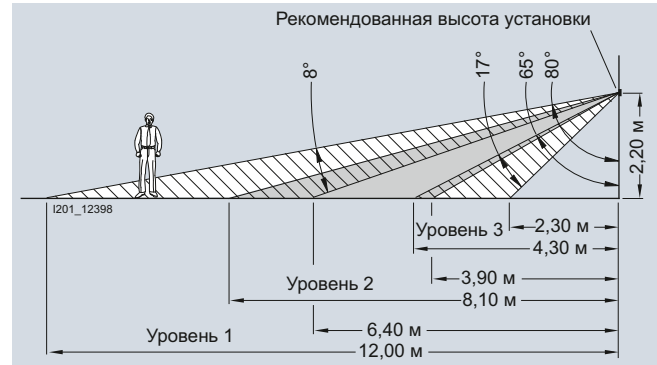

Детектор имеет три направленных вниз уровня охвата. Таким образом, зона охвата делится на ближнюю, среднюю и дальнюю часть.

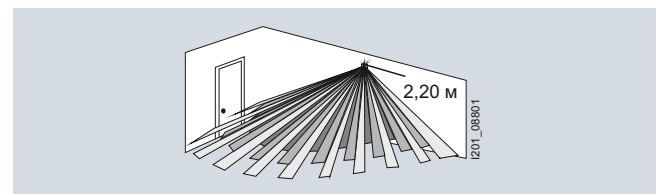

Уровни охвата линзы для установки на высоту 2,20 м, направленные сверху вниз.

В общем случае высота установки составляет 2,20 или 1,10 м.

При выборе высоты установки больше 2,20 м необходимо учитывать возможность того, что энергии, излучаемой далеко расположенным источником тепла, окажется недостаточно, чтобы вызвать срабатывание датчика движения.

Линза имеет трехуровневую зону действия с углом охвата 180°. При этом эти три уровня направлены сверху вниз.

Размер зон действия составляет:

- при высоте установки 2,20 м около 12 м x 12 м
- при высоте установки 1,10 м около 6 м x 6 м

- Место установки должно быть выбрано таким образом, чтобы в зоне чувствительности не находились источники помех, например, светильники или нагревательные элементы. Если это невозможно, то необходимо использовать вставную ограничительную шторку.

Детекторы датчика движения "Комфорт"

Программирование

Режимы работы

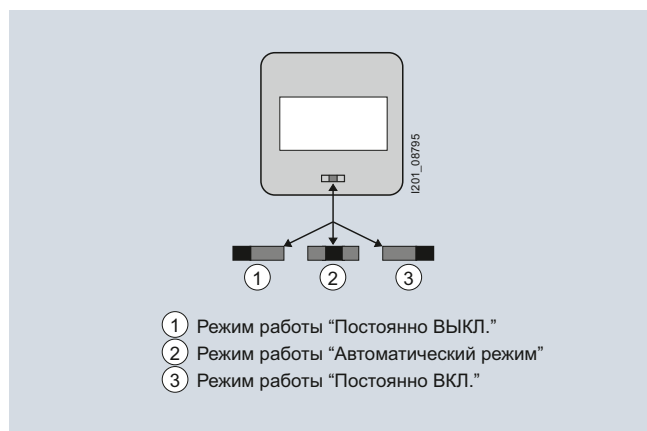

На вставном блоке датчика движения "Комфорт" с помощью переключателя могут быть установлены три различных режима работы:

- Постоянно "Откл."
Для этого переключатель должен быть установлен в положение (1). Освещение отключается на длительное время. Изменение коммутационного состояния через вспомогательные устройства невозможно.
- Автоматический режим
Для этого переключатель должен быть установлен в положение (2). При обнаружении движения датчик движения "Комфорт" замыкает контакт с учетом освещенности, а когда движение больше не регистрируется, по истечении установленной выдержки времени, размыкает его. Возможна коммутация через вспомогательные устройства.
- Постоянно "Вкл."
Для этого переключатель должен быть установлен в положение (3). Освещение включается на длительное время. Отключение через вспомогательные устройства невозможно.

Блокировка выключателя

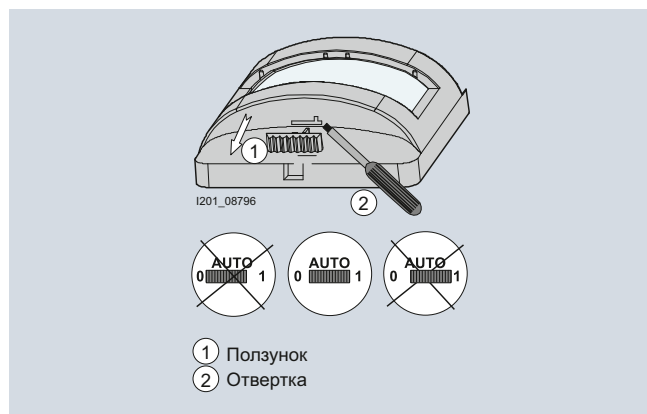

При помощи пружинного стопора переключатель может быть зафиксирован в положении "Автоматический режим":

- установить "Автоматический режим"
- осторожно извлечь при помощи отвертки ползунок (1)
- вставить пружинный стопор

Установка выдержки времени

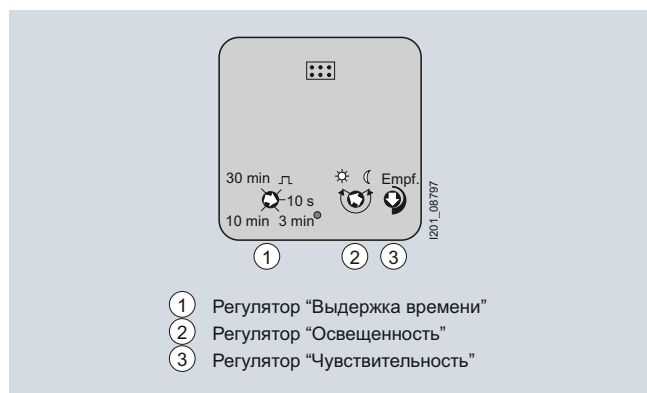

Выдержка времени определяет, как долго еще освещение останется включенным, если движение больше не регистрируется. Выдержка времени может устанавливаться в диапазоне приблизительно от 10 с до 30 мин. Установка осуществляется нелинейно, длинные отрезки времени могут задаваться только с относительно крупным шагом.

Чтобы изменить выдержку времени, вращайте кнопку регулятора (1) в нужном направлении.

После произведенного блоком датчика движения "Комфорт" включения каждое дальнейшее обнаруженное движение приводит к перезапуску выдержки времени. Это значит, что выдержка времени отсчитывается снова с начала.

Вставной блок датчика движения "Комфорт" не имеет принудительного отключения. Это значит, что постоянное движение в зоне действия вызывает постоянный свет.

Установка кратковременного режима



Установка порогового значения освещенности



Пороговое значение освещенности представляет собой уровень освещенности, начиная с которого обнаруженное движение вызывает срабатывание датчика. Пороговое значение освещенности может устанавливаться в диапазоне примерно 0 – 80 люкс.

Чтобы изменить пороговое значение освещенности, необходимо повернуть регулятор (2) в желаемом направлении.

Если регулятор (2) установлен в конечное положение „Солнце“ (> 80 люкс), то вставной блок датчика движения "Комфорт" находится в дневном режиме и поэтому срабатывает независимо от освещенности.

Комментарий: если вставной блок датчика движения "Комфорт" в конечном положении „Луна“ (ночной режим, 0 люкс) больше не реагирует на обнаруженное движение, то регуля-

Инициализация функции "обучения"

С помощью функции "обучения" фактическая освещенность окружающей среды может быть сохранена как пороговое значение освещенности, а установленное на регуляторе пороговое значение освещенности после этого больше не будет приниматься во внимание.

Для инициализации функции "обучения" необходимо полностью закрыть вставной блок датчика движения "Комфорт" в течение 9 с как минимум 3 раза кратковременно (около 1 с), например, рукой. Как только вставной блок датчика движения "Комфорт" воспринял три чередования освещения, функция "обучения" становится активной. Для подтверждения

- при включенном освещении оно отключается, а затем включается на 3 с,
- при отключенном освещении оно включается на 3 с.

В качестве специального режима работы вставного блока датчика движения "Комфорт" может быть также установлен кратковременный режим. Кратковременный режим функционирует независимо от освещенности и может использоваться, например, для управления звонком.

Для этого регулятор выдержки времени (1) устанавливается на самое короткое время (символ, похожий на " ").

При обнаруженном движении вставной блок датчика движения "Комфорт" включается на 0,5 с. Если движение обнаруживается и дальше, то повторное включение осуществляется лишь по истечении времени блокировки длительностью 3 с.

тор (2) необходимо снова немного повернуть в направлении "Солнце".

Детектор датчика движения "Комфорт" обладает высокой помехоустойчивостью в отношении воздействия посторонних источников света. Поэтому вставной блок датчика движения "Комфорт"

- не воспринимает кратковременное подсвечивание, например, фонариком, как „превышение порогового значения освещенности“ и при обнаружении движения включается, то есть невозможно воспрепятствовать срабатыванию датчика движения кратковременным подсвечиванием,
- не воспринимает случайное кратковременное затенение, например, человеком как „состояние ниже порогового значения освещенности“ и при обнаружении движения не приводит к включению.

Помехоустойчивость в отношении воздействия посторонних источников света достигается за счет временной задержки.

При переходе от светлого состояния к темному установленное пороговое значение освещенности должно быть ниже порогового не менее 10 с, прежде чем обнаруженное движение приведет к переключению.

Это же относится и к переходу от темного состояния к светлomu. Только в том случае, если установленное пороговое значение освещенности превышено более чем на 10 с, обнаруженное движение больше не приводит к переключению. Исключение: если вставной блок датчика движения "Комфорт" только что отключил свет, временная задержка 10 с не активируется.

В течение следующей минуты необходимо отойти от вставного блока датчика движения "Комфорт", чтобы он мог корректно измерить и сохранить фактическую освещенность.

Для подтверждения сохранения освещение включается на 3 с.

Затем вставной блок датчика движения "Комфорт" переходит в установленный режим работы.

Чтобы снова активизировать установленное на регуляторе пороговое значение освещенности, вставной блок датчика движения "Комфорт" необходимо снять с установочного механизма и снова вставить.

Детекторы датчика движения "Комфорт"

Установка чувствительности

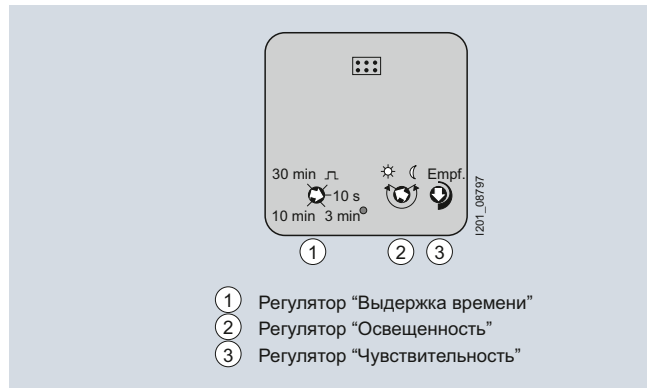

Вставной блок датчика движения "Комфорт" обладает внутренним алгоритмом, который осуществляет автоматическую адаптацию к условиям окружающей среды. Таким образом, практически исключаются ложные срабатывания.

Обычно регулятор устанавливается на максимальную чувствительность.

Если в исключительных случаях возникает необходимость установить другую чувствительность, ее можно изменить регулятором (3).

Электрические схемы

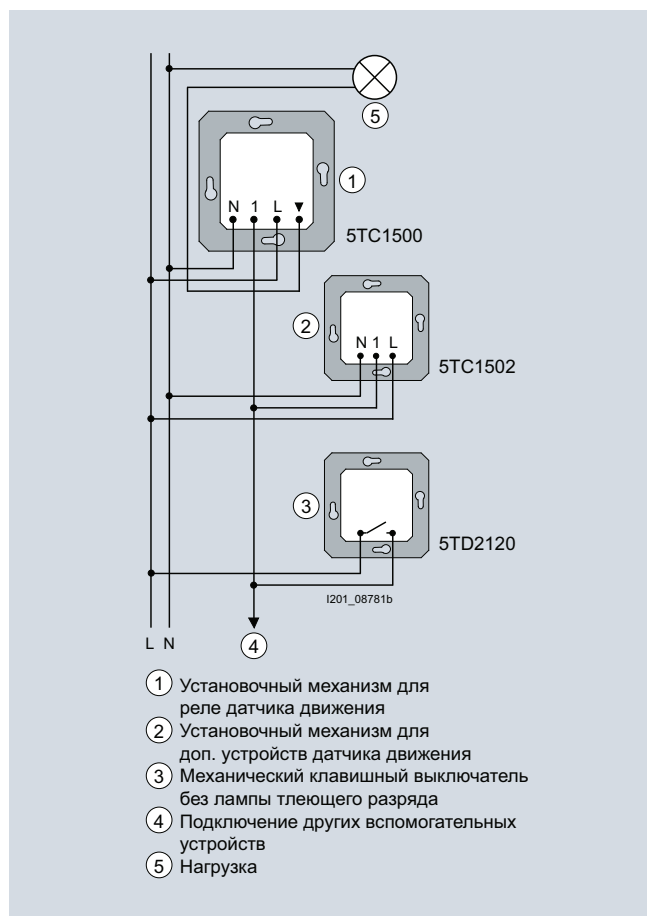

Примечание: Параллельное подключение основных устройств датчиков движения не допускается.

Вспомогательные устройства

Зона действия основного устройства может быть увеличена при помощи дополнительных устройств. С этой целью, например, вставной блок датчика движения «Комфорт» комбинируется с установочным механизмом для дополнительных устройств для датчиков движения и подключается к основному устройству.

Примечание:

- Вспомогательные устройства для датчиков движения не предназначены для прямой коммутации нагрузок, а только посылают независимые от освещенности сигналы о факте движения на основное устройство.
- Пороговое значение освещенности, режим работы и выдержка времени устанавливаются на основном устройстве, этим только анализируются.
- Переключатель выбора режима работы и регуляторы освещенности и выдержки времени вставного блока датчика движения "Комфорт" на вспомогательном устройстве не имеют функции.
- Чувствительность вставного блока датчика движения "Комфорт", который установлен на вспомогательном устройстве, может, если это необходимо, и дальше адаптироваться соответствующим регулятором (смотри раздел «Программирование»).
- При комбинировании вставного блока датчика движения "Комфорт" с установочным механизмом для дополнительных устройств необходимо помнить о том, что после отключения освещения должно пройти время блокировки около 3 с, прежде чем освещение снова может быть включено через вспомогательное устройство.

Механические кнопочные выключатели

С помощью механического кнопочного выключателя без лампы тлеющего разряда (закрывающий контакт) (3) на вставной блок датчика движения "Комфорт" при активированном автоматическом режиме можно воздействовать из нескольких мест.

При коротком нажатии при отключенном состоянии освещение включается независимо от освещенности.

Отключение освещения невозможно.

Конструкция

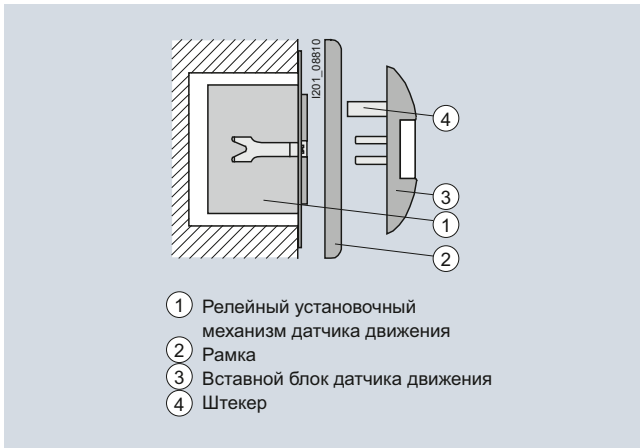

Релейный установочный механизм датчика движения (1) устанавливается в монтажной коробке согласно DIN 49073.

При этом соединительные зажимы релейного установочного механизма датчика движения должны быть направлены вниз (при настенном монтаже).

Релейный установочный механизм датчика движения применяется только в комбинации со вставным блоком датчика движения. Вставной блок датчика движения (3) устанавливается вместе с рамкой (2) на установочный механизм. Электрический контакт осуществляется через штекер (4).

Перед подключением сетевого напряжения установите вставной блок датчика движения. Не заменяйте вставной блок датчика дви-

жения при подключенном сетевом напряжении, так как этим могут быть вызваны сбои в работе.

Исчезновения напряжения сети > 1 с ведут к выключению релейного установочного механизма датчика движения.

Для защиты устройства предварительно включайте линейный защитный автомат 10 А.

Соблюдайте максимальную присоединяемую мощность и спецификацию нагрузок в соответствии с техническими характеристиками.

В зависимости от вида монтажа следует уменьшать максимальную присоединяемую мощность:

- на 10 % на каждое превышение температуры окружающей среды 25 °С на 5 °С,
- на 15 % при установке в деревянных, гипсокартонных или полых стенах,
- на 20 % при монтаже в многоэлементных комбинациях.

Применение вспомогательных устройств

С помощью вспомогательного установочного механизма датчика движения можно расширить площадь контроля основного устройства.

С помощью механических кнопочных выключателей (замыкающий контакт) освещение может включаться из нескольких мест независимо от освещенности.

Примечание: При работе со вспомогательными устройствами на основном устройстве в обязательном порядке должен быть установлен вставной блок датчика движения. В противном случае устройство работать не будет. Механический кнопочный выключатель без лампы тлеющего разряда и установочный механизм для вспомогательных устройств датчика движения могут быть

Электрические схемы

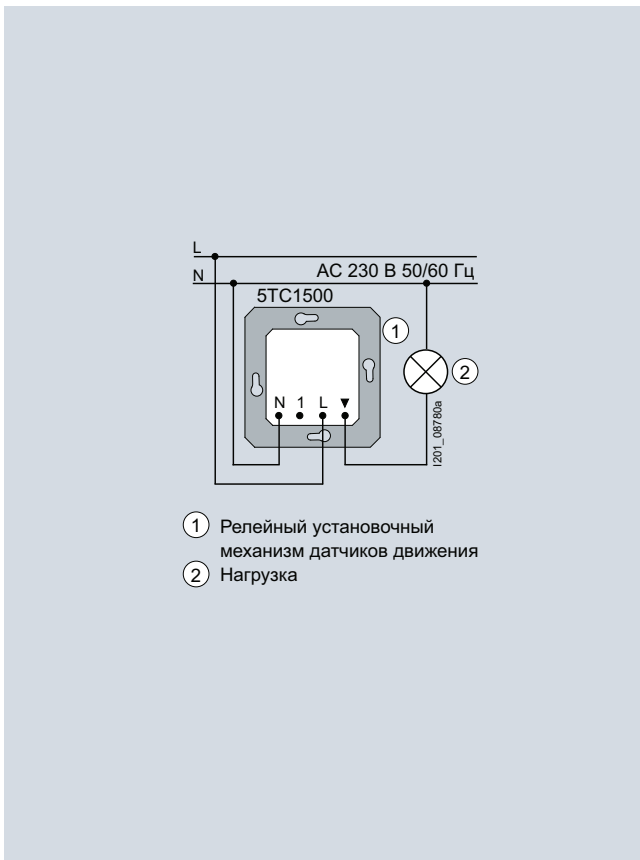

Подключение релейного установочного механизма датчика движения

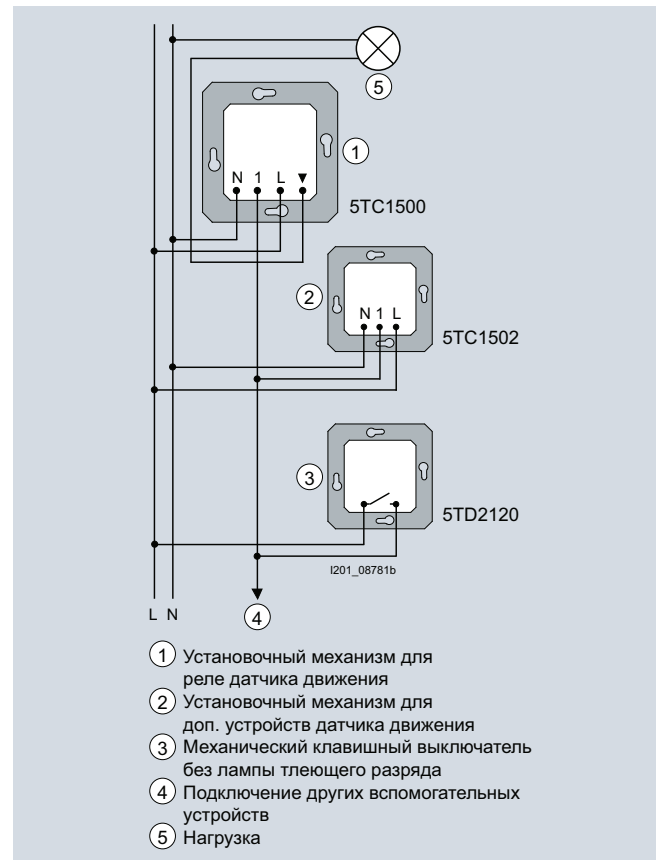

Подключение всех возможных установочных механизмов

Конструкция

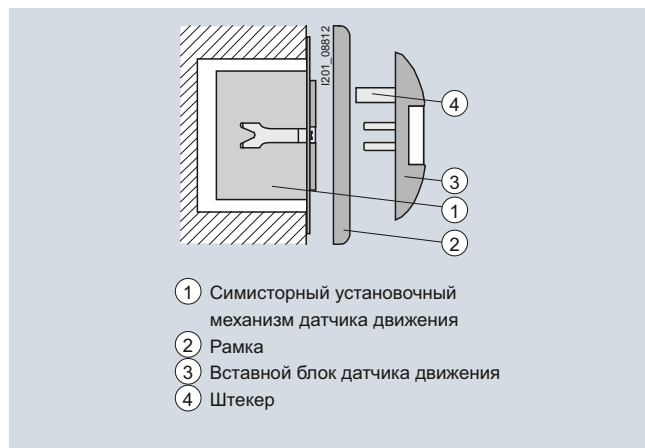

Симисторный установочный механизм датчика движения (1) устанавливается в монтажной коробке согласно DIN 49073.

При этом соединительные зажимы симисторного установочного механизма датчика движения должны быть направлены вниз (при настенном монтаже).

Симисторный установочный механизм датчика движения применяется только в комбинации с вставным блоком датчика движения (3). Вставной блок датчика движения датчика движения наде-

вается вместе с рамкой (2) на установочный механизм (1). Электрический контакт осуществляется через штекер (4).

Ламповая нагрузка для обычных трансформаторов должна составлять не менее 85 % номинальной нагрузки.

Общая нагрузка, включая мощность потерь трансформатора, не должна превышать 400 Вт/ВА.

В зависимости от вида монтажа необходимо уменьшать максимальную общую потребляемую мощность:

- на 10 % на каждые 5 °С превышения температуры окружающей среды свыше 25 °С,
- на 15 % при встраивании в деревянную основание, гипсокартонную или полую стену,
- на 20 % при монтаже в комбинации из нескольких элементов.

Применение вспомогательных устройств

С помощью вспомогательного установочного механизма датчика движения можно расширить площадь контроля основного

устройства. С помощью механических кнопочных выключателей (закрывающий контакт) освещение может включаться из нескольких точек независимо от освещенности.

Примечание: при работе со вспомогательными устройствами на основном устройстве в обязательном порядке должен быть установлен вставной блок датчика движения. Иначе устройство работать не будет. Можно также комбинировать механический кнопочный выключатель без лампы тлеющего разряда и вспомогательный установочный механизм датчика движения.

Электрические схемы

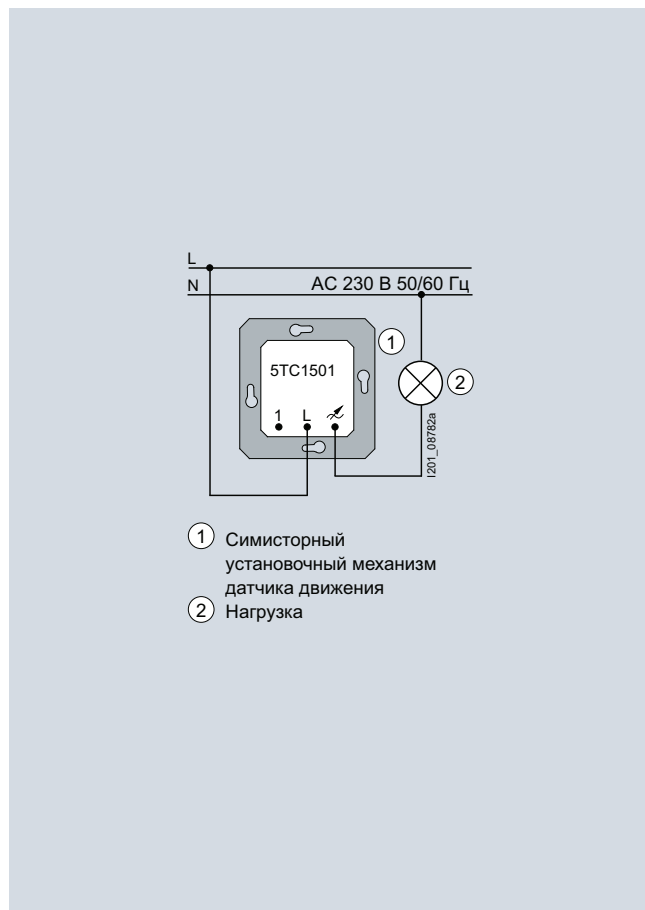

Подключение симисторного установочного механизма датчика движения

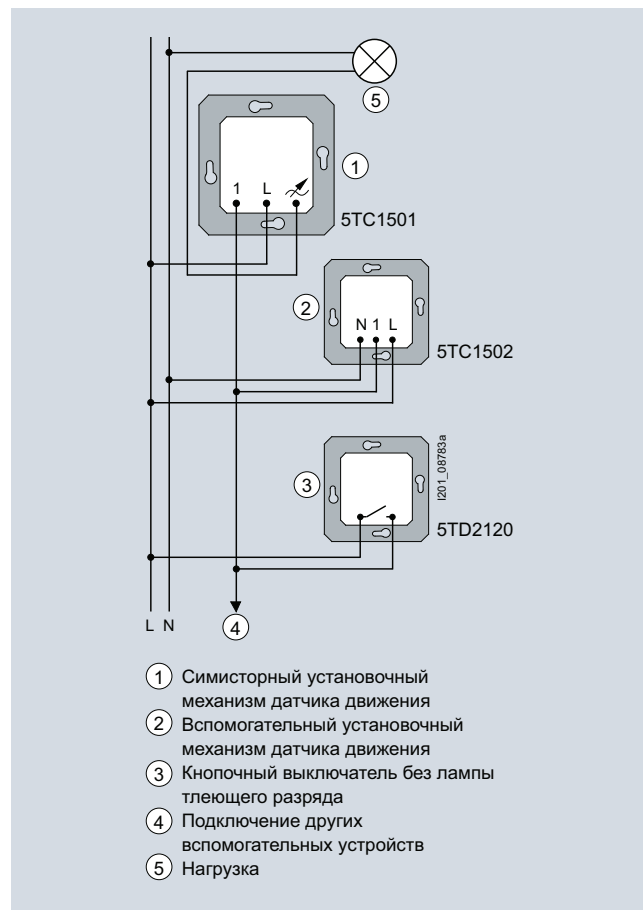

Подключение всех возможных установочных механизмов

Конструкция

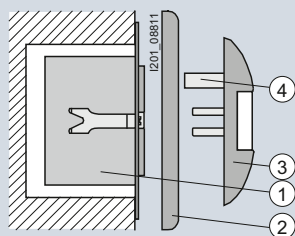

- ① Вспомогательный установочный механизм датчика движения
- ② Рамка
- ③ Вставной блок датчика движения
- ④ Штекер

Вспомогательная электрическая часть датчика движения (1) устанавливается в монтажной коробке согласно DIN 49073.

При этом соединительные зажимы установочного механизма должны быть направлены вниз (при настенном монтаже).

Вставной блок (3) надевается вместе с рамкой (2) на установочный механизм.

Электрический контакт осуществляется через штекер (4).

Электрические схемы

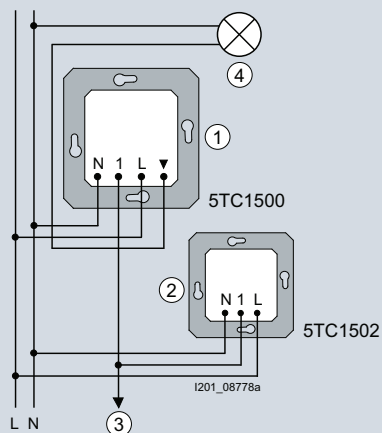

- ① Основное устройство
- ② Вспомогательный установочный механизм датчика движения
- ③ Подключение дальнейших вспомогательных устройств
- ④ Нагрузка

Техническая информация

Устройство управления жалюзи

Клавишный жалюзийный выключатель (5TA2154) с электр. и механич. блокировкой

Схемы подключений



Кнопочный выключатель для жалюзи, с электрической блокировкой (5TA2154)

Схемы подключений

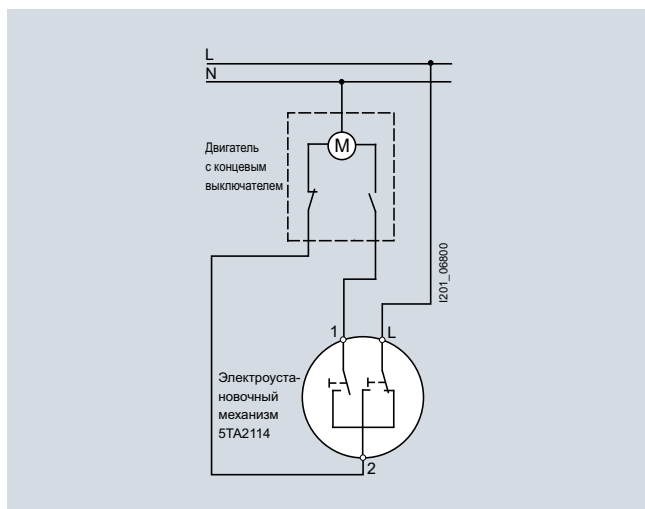

Схемы подключений

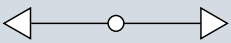
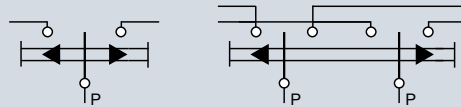
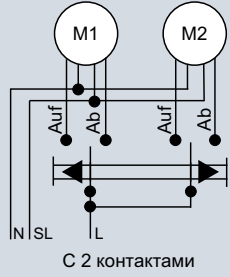
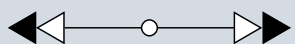
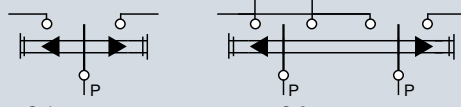
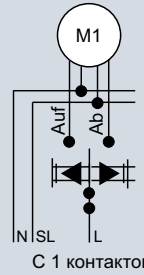
Символика	Электрическая схема	Пример применения
 <p>Переключение клавишей / нейтральное положение</p>	 <p>С 1 контактом 5TA7663 5TA7674</p> <p>С 2 контактами 5TA7663 5TA7674</p>	 <p>С 2 контактами</p>
 <p>Переключение клавишей / фиксация</p>	 <p>С 1 контактом 5TA7660 5TA7671</p> <p>С 2 контактами 5TA7661 5TA7672</p>	 <p>С 1 контактом</p>

Переключатель для жалюзи с замком

Схемы подключений

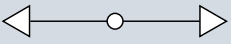
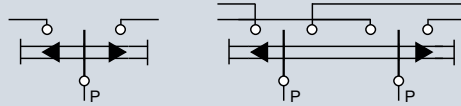
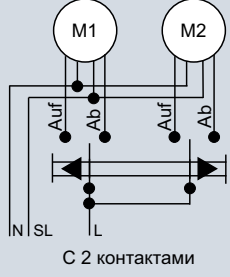
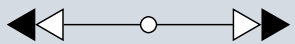
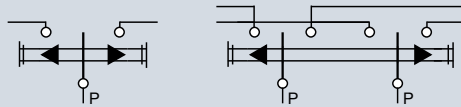
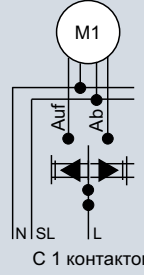
Символика	Электрическая схема	Пример применения
 <p>Переключение клавишей / нейтральное положение</p>	 <p>С 1 контактом 5TA7666 5TA7677</p> <p>С 2 контактами 5TA7667 5TA7678</p>	 <p>С 2 контактами</p>
 <p>Переключение клавишей / фиксация</p>	 <p>С 1 контактом 5TA7664 5TA7675</p> <p>С 2 контактами 5TA7665 5TA7676</p>	 <p>С 1 контактом</p>

Техническая информация

Устройство управления жалюзи

Переключатель для жалюзи с замком,
для единой центральной системы замков

Обзор

В принципе, все профильные односторонние личинки замков по DIN 18252 следует применять с общей длиной 40 мм.
Примеры::

Изделие	Обозначение
CEC	Nr. 8511 / 2 (как PH 22)
BKS	Nr. 3101
Wilka	Nr. Z 1411 12h
Zeiss Ikon	Nr. 1600044 = mv

Бородка ключа находится в нейтральном положении.

Переключатель с ключом особенно подходит для применения в системах замков с главным и генеральным ключом.

По желанию и для уже существующих систем замков и специальных систем запирания личинки замков следует приобретать в специальной торговле.

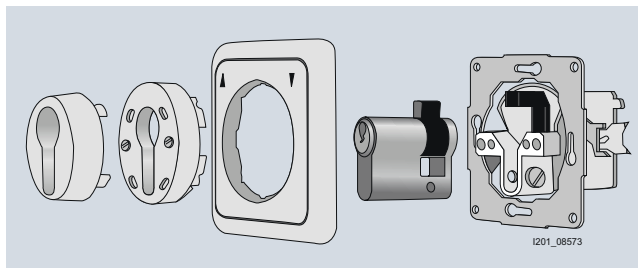

1201_08573

Схемы подключений

Схемы подключений	Электрическая схема	Пример применения
<p>Фиксация Нейтральное положение Фиксация</p>	<p>С 1 контактом 5TA7668 5TA7680</p>	<p>С 1 контактом</p>
<p>Фиксация — Фиксация</p>	<p>С 2 контактами 5TA7670 5TA7681</p>	<p>С 2 контактами</p> <p>1201_12167</p>

Обзор



Форма поставки устройства управления жалюзи

Особенности изделия:

- простое управление посредством панели с 4 клавишами
- блок с таймером для переключения с понедельника по пятницу: 1 время поднятия, 1 время опускания
- блок с таймером для переключения с субботы по воскресенье 1 время поднятия, 1 время опускания
- функция быстрого программирования
- запрограммированное на предприятии время переключения
- запас хода > 6 час. благодаря запоминающему конденсатору
- возможность программирования также и с активированным устройством управления жалюзи применение без дополнительного входа
- примерно через 30 мин. запоминающий конденсатор полностью заряжен для запаса хода.

Конструкция

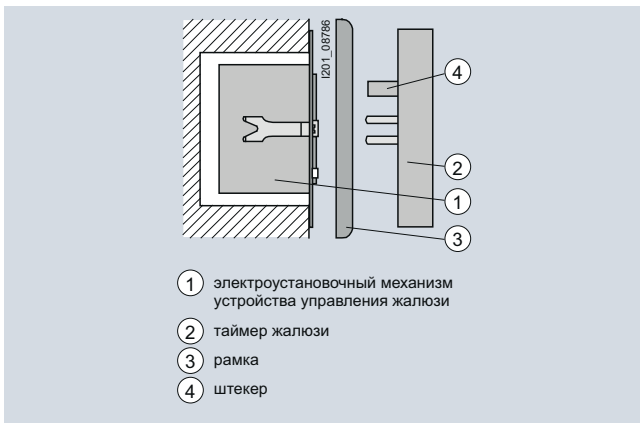

- 1 электроустановочный механизм устройства управления жалюзи
- 2 таймер жалюзи
- 3 рамка
- 4 штекер

Электроустановочный механизм устройства управления жалюзи ① монтируется в монтажной коробке по DIN 49073 (рекомендация: глубокая коробка).

Соединительные зажимы электроустановочного механизма должны быть при этом направлены вниз.

Таймер жалюзи устанавливается вместе с рамкой ③ на электроустановочный механизм.

Электрическое соединение происходит посредством штекера ④.

Программирование

При заряженном запоминающем конденсаторе устройство управления можно запрограммировать при активированном электроустановочном механизме в течение примерно 6 часов.

В памяти содержатся следующие моменты переключения, запрограммированные заводом-изготовителем:

- Время переключения 1: ↑ 07:00, с понедельника по пятницу
- Время переключения 2: ↓ 20:00, с понедельника по пятницу
- Время переключения 3: ↑ 09:00, с субботы по воскресенье
- Время переключения 4: ↓ 20:00, с субботы по воскресенье

Текущее время может быть перенято для ЗУ в качестве времени переключения путем нажатия желаемого направления движения (↑ или ↓) и приведения в действие клавиши "Prog". Прежнее время переключения при этом стирается.

Влияние продолжительности нажатия клавиши:

- кратковременное нажатие клавиши (< 1 с): нажатия в толчковом режиме для регулировки положения пластин жалюзи.
- продолжительное нажатие клавиши (> 1 с): двухминутное перемещение может быть остановлено клавишей ↑ или ↓.

Схемы подключений

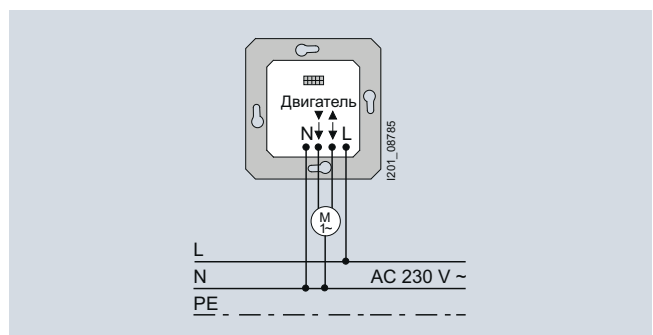

Техническая информация

Устройство управления жалюзи

Устройство управления для жалюзи "Комфорт"

Обзор



Форма поставки устройства управления жалюзи "Комфорт"

Конструкция

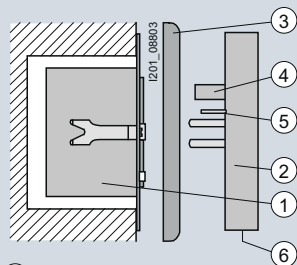

- 1 электроустановочный механизм устройства управления жалюзи
- 2 Таймер жалюзи "Комфорт"
- 3 рамка
- 4 штекер
- 5 штекерные контакты
- 6 контактное гнездо

Электроустановочный механизм устройства управления жалюзи ① монтируется в монтажной коробке по DIN 49073 (рекомендация: глубокая коробка).

Соединительные зажимы электроустановочного механизма должны быть при этом направлены вниз.

Таймер жалюзи "Комфорт" ② устанавливается на электроустановочный механизм.

Электрическое соединение происходит посредством штекера ④.

Дополнительные штекерные контакты ⑤ или контактное гнездо ⑥ у часового механизма для жалюзи "Комфорт" применяются для адаптации кабельной линии от датчика.

Возможности подключения кабельной линии от солнечного датчика

Существуют три возможности подключения кабельной линии от солнечного датчика к устройству управления жалюзи "Комфорт":

- скрытая прокладка кабельной линии от солнечного датчика
- открытая прокладка кабельной линии от солнечного датчика
- подключение кабельной линии от солнечного датчика посредством штекера

Скрытая прокладка кабельной линии от солнечного датчика

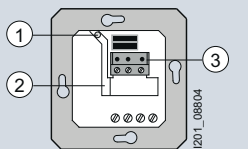

- 1 отверстие
- 2 канал для проводной линии
- 3 соединительный зажим

Для скрытой прокладки проводной линии от солнечного датчика необходимо выбрать подходящий провод. Рекомендация: J-Y(ST)Y 2x2x0,6 мм (телефонный провод). Следует отсоединить штекер от солнечного датчика. С отдельных жил проводной кабельной линии сенсорного датчика удаляется изоляция, затем они соединяются подходящим способом (пайка, винтовой зажим и т.п.) с выбранным проводом..

При этом необходимо обратить внимание на то, чтобы изоляционная гибкая трубка (прилагается к солнечному датчику) охватывала наружную изоляцию провода до соединительного зажима. Провод вместе с изоляционной трубкой вставляется в отверстие ① электроустановочного механизма и прокладывается в кабельному каналу ② к соединительному зажиму ③. Соединительный зажим (входит в объем поставки солнечного датчика) вставляется в соответствии с рисунком в электроустановочный механизм.

Открытая прокладка кабельной линии от солнечного датчика



Следует отсоединить штекер от солнечного датчика. С отдельных жил кабеля датчика снимается изоляция и они вставляются в изоляционную трубку (входит в объем поставки солнечного датчика).

После этого кабель ① вместе с изоляционной трубкой прокладывается непосредственно под несущей рамкой ② в кабельном канале ③ к соединительному зажиму ④.

Подключение кабельной линии от солнечного датчика посредством штекера

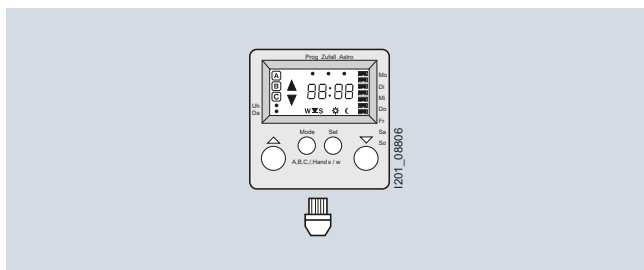

Подключение производится посредством штекера солнечного датчика к гнезду таймера жалюзи "Комфорт".

Схемы подключений

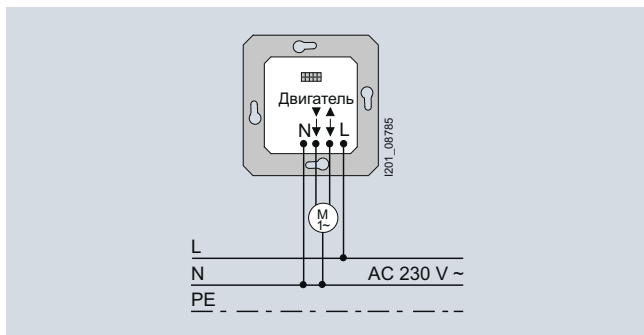

Техническая информация

Устройство управления жалюзи

Устройство управления для жалюзи "Комфорт"

Программирование

Органы управления и индикаторные элементы

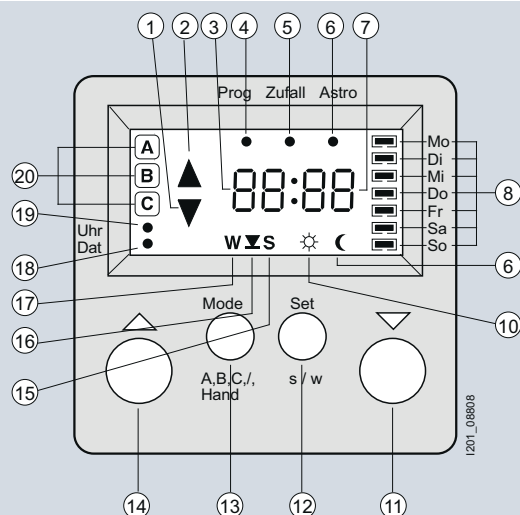

- ① активировано движение вниз
- ② активировано движение вниз
- ③ индикация часов
- ④ активирован режим программирования
- ⑤ активирована случайная функция
- ⑥ активирована астрометрической функция
- ⑦ индикация часов
- ⑧ установка дня недели
- ⑨ выход за нижнюю границу сумеречного значения
- ⑩ превышение значения яркости
- ⑪ перемещение вниз вручную
- ⑫ установка значений
- ⑬ выбор режима
- ⑭ перемещение вверх вручную
- ⑮ режим летнего времени
- ⑯ активирована функция обучения
- ⑰ режим зимнего времени
- ⑱ установка даты
- ⑲ установка времени
- ⑳ активировано программное ЗУ A/B/C

Заводская установка

Программные запоминающие устройства А и В имеют заводские установки, но могут быть перепрограммированы. Ненужные значения времени переключения следует тогда стереть.

Заводская предварительная установка:

- Запоминающее устройство А
 - Время переключения 1: 07:00, с понедельника по пятницу, астрометрическая функция активна
 - Время переключения 2: 09:00, с субботы по воскресенье, астрометрическая функция активна
 - Время переключения 3: 20:00, с понедельника по пятницу, астрометрическая функция активна
 - Время переключения 4: 21:00, с субботы по воскресенье, астрометрическая функция активна
- Запоминающее устройство В
 - Время переключения 1: 07:00, с понедельника по пятницу, астрометрическая функция не активна
 - Время переключения 2: 09:00, с субботы по воскресенье, астрометрическая функция не активна
 - Время переключения 3: 20:00, с понедельника по пятницу, астрометрическая функция не активна

- Время переключения 4: 21:00, с субботы по воскресенье, астрометрическая функция не активна

- Запоминающее устройство С
 - без заводской предварительной установки

В трех программных запоминающих устройствах А, В и С можно хранить независимые программы (например, повседневные, для выходных дней, для отпуска и т.п.)

Во всех трех программных запоминающих устройствах можно использовать в общей сложности максимум 18 значений времени переключения.

Посредством сброса в любой момент времени можно снова восстановить заводские установки.

Переход на зимнее или летнее время

Переход между летним и зимним временем осуществляется коротким нажатием на кнопку „Set“ в соответствующие моменты времени весной и осенью.

Кроме того, здесь же устанавливаются задания двигателям на автоматический запуск по индивидуальной программе.

Режимы работы

Таймер "Комфорт" для жалюзи может быть настроен на автоматический и ручной режимы работы. Он имеет три программных запоминающих устройства (А, В, С), которые могут альтернативно выбираться в автоматическом режиме.

- Автоматический режим
 - Переключения выполняются в установленные в ПЗУ А, В, или С моменты времени. Возможно также ручное управление посредством кнопок ⑪ и ⑭. Дисплей показывает А, В или С.
- Ручной режим
 - Возможно исключительно ручное управление посредством кнопок ⑪ и ⑭. В установленные в программном запоминающем устройстве А, В или С моменты времени переключения не выполняются. А, В или С на дисплее не индицируются.

Автоматический режим с программными запоминающими устройствами А, В, С

В трех программных запоминающих устройствах могут быть размещены три индивидуальные программы переключений. Посредством выбора программного запоминающего устройства А, В или С активируется требуемая программа переключений.

Нажатием на кнопку „Mode“ можно переключать между программными запоминающими устройствами (А, В, С) и ручным режимом.

Ручной режим управления

Ручной режим управления возможен в любом режиме эксплуатации. При нажатии на кнопку ⑭ жалюзи поднимаются, а при нажатии на кнопку ⑪ опускаются.

При управлении посредством кнопки следует различать кратковременное и длительное нажатие:

- кратковременное нажатие кнопки (< 1 с):
 - Генерируется импульс, соответствующий продолжительности воздействия на кнопку. Эта функция служит для поворота ламелей жалюзи.
- длительное нажатие кнопки (> 1 с):
 - Устройство управления жалюзи переходит в режим удержания (непрерывное опускание или подъем). Если не запрограммирована другая продолжительность работы двигателя, то он работает около 2 мин.

Смещение астрономического времени восхода и захода солнца

Астрономическое время отражает время восхода и захода солнца на протяжении календарного года. Смещение астрономического времени позволяет индивидуально адаптировать установленное на заводе время восхода и захода солнца для своего региона.

Смещение выполняется для всех дней в году.

Максимальное смещение астрономического времени для моментов восхода и захода солнца составляет +/- 1 час 59 минут. Примечание: таким образом принципиально решается проблема выравнивания „более светлых“ и „более темных“ мест монтажа.

• Пример 1

Терраса расположена на юго-западной стороне здания. Это значит, что там дольше остается светло, так как солнце заходит на западе. Таким образом, астрономическое время для захода солнца может быть несколько смещено на более позднее время (например, +0:25 -> жалюзи опустятся на 25 минут позже).

• Пример 2

При расположении на восточной стороне здания там раньше станет темно, чем задано в астрономической кривой. Таким образом, астрономическое время для захода солнца может быть несколько смещено на более раннее время. (например, -0:20 -> жалюзи опустятся на 20 минут раньше).

• Пример 3

Вы хотите утром встретить восход солнца на кухне. Чтобы жалюзи на кухне к этому моменту времени уже были подняты, необходимо сдвинуть астрономическое время для восхода солнца на более раннее время (например, -0:30 -> жалюзи будут подняты на 30 минут раньше).

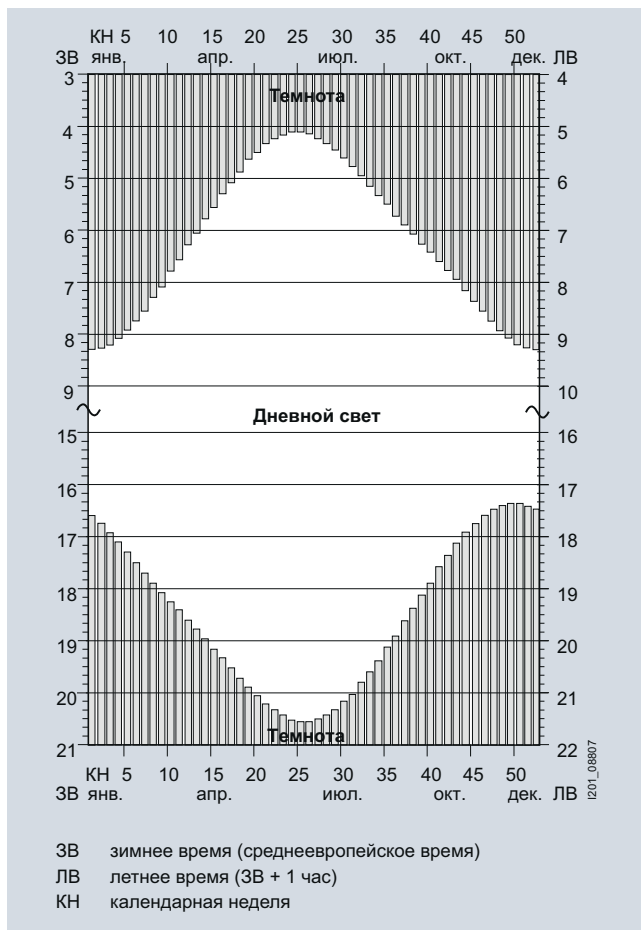

Астрономическая кривая

Астрономическая кривая показывает приблизительное время восхода и захода солнца на протяжении календарного года. В течение одной календарной недели астрономическое время не изменяется. Представленное на графике время относится к местности г. Вюрцбург.

Пример:

Астрономическое время на 10 календарной неделе для

- восхода солнца около 06:50
- захода солнца около 18:15

Установка индивидуальной продолжительности работы двигателя

Заводская установка продолжительности работы двигателя составляет около 2 мин. Она может быть сокращена (только для движения вниз) или же увеличена максимально до 12 мин. (для движения вверх и вниз).

Индивидуальная продолжительность работы двигателя менее двух минут применяется для команды "Вниз" только в том случае, если перед этим жалюзи автоматически или вручную были приведены в крайнее верхнее положение.

Если жалюзи не находятся в крайнем верхнем положении, то при индивидуальной продолжительности работы двигателя менее двух минут применяется стандартная продолжительность работы двигателя в 2 минуты.

Индивидуальная продолжительность работы двигателя более двух минут имеет место в любом случае, как при движении вверх, так и при движении вниз.

Индивидуальная продолжительность работы двигателя менее двух минут возможна только при движении вниз.

Продолжительность работы двигателя при движении вверх составляет в любом случае не менее 2 минут.

Функция защиты от солнца и функция сумеречного переключения

Примечание: для выполнения этой функции дополнительно необходим солнечный датчик (5ТС1 526), который заказывается отдельно.

Функция защиты от солнца

Функция защиты от солнца выполняется только в том случае, если жалюзи находятся в крайнем верхнем положении.

Функция защиты от солнца активирует автоматическое опускание жалюзи, когда становится слишком светло. Как только заданное значение освещенности превышает, начинает мигать символ "Солнце" и спустя 2 мин. жалюзи опускаются. Положение солнечного датчика на оконном стекле определяет точку остановки жалюзи:

- По достижении местоположения датчика жалюзи останавливаются.
- Затем они немного поднимаются вверх, чтобы снова открыть солнечный датчик.
- После этого они снова кратковременно опускаются перед датчиком.

Таким образом обеспечивается, что солнечный датчик остается не закрытым и может реагировать на изменения освещенности. Для оптимальной защиты от солнца положение жалюзи каждый час повторно регулируется.

Если освещенность в течение 15 мин. остается ниже заданного значения, то жалюзи снова поднимаются.

Примечание: выдержка времени в 2 и соответственно 15 минут необходима для того, чтобы при кратковременных колебаниях освещенности избежать преждевременного движения жалюзи.

Кратковременное нажатие на кнопку отключает функцию защиты от солнца.

Техническая информация

Устройство управления жалюзи

Устройство управления для жалюзи "Комфорт"

Функция сумеречного переключения

Функция сумеречного переключения активирует автоматическое опускание жалюзи, когда становится слишком темно. Как только освещенность снижается ниже заданного значения, начинает мигать символ "Луна" и спустя 4 мин. жалюзи опускаются до нижнего положения.

Функция сумеречного переключения активируется только за 2 часа перед астрономическим временем захода солнца. Этим предотвращается нежелательное опускание жалюзи вследствие затемненного датчика солнца на протяжении дня.

Таким образом, для выполнения функции сумеречного переключения значения времени переключений должны быть запрограммированы посредством астрометрической программы. Функция сумеречного переключения заменяет при этом астрономическое время захода солнца.

Значения времени переключений без астрометрической программы. соблюдаются в запрограммированное время без учета освещенности.

Схемы подключений

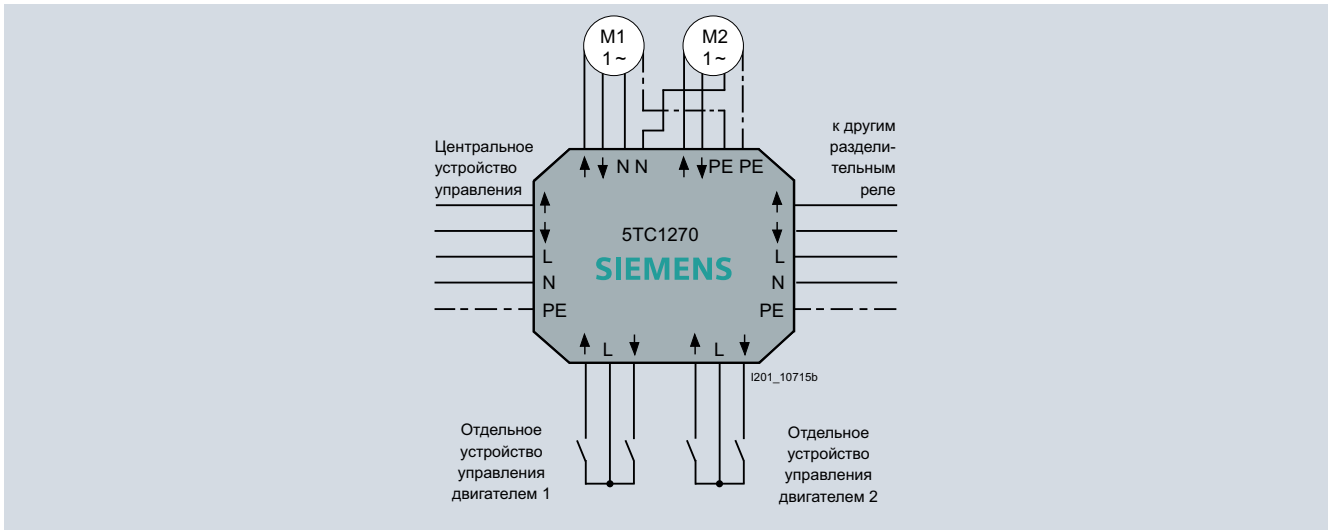

Пример подключения



Схема подключения



Схема соединения

Техническая информация

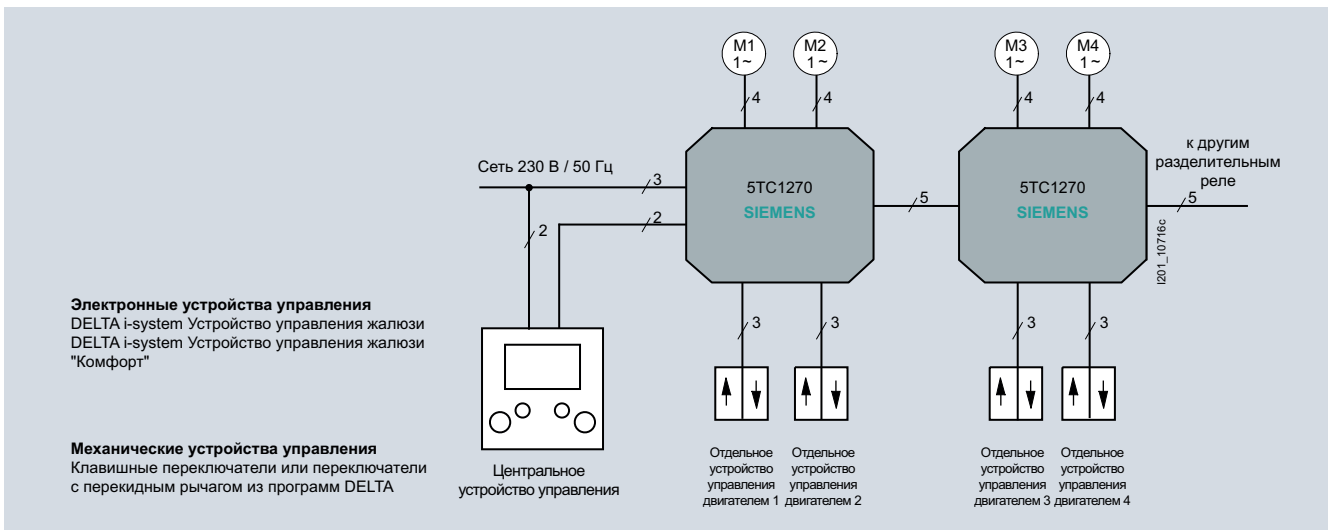
Устройство управления жалюзи

Разделительное реле для скрытой установки, компакт (5TC1271)

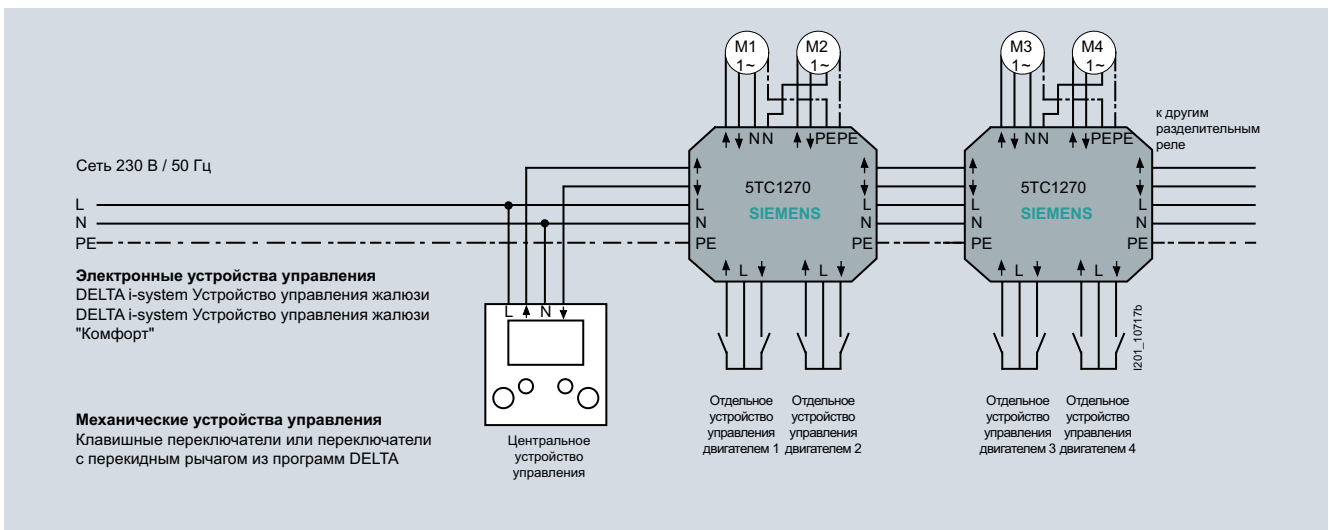
Схемы подключений

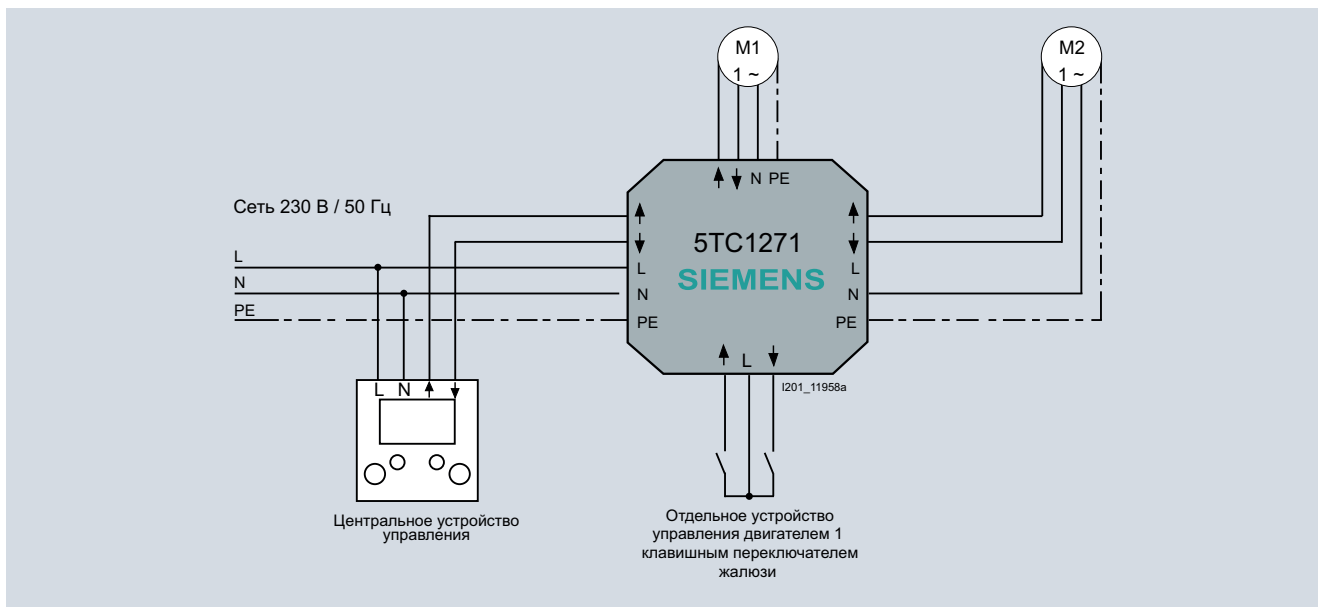

Пример подключения



Схема подключения



Схема соединения

Функционирование

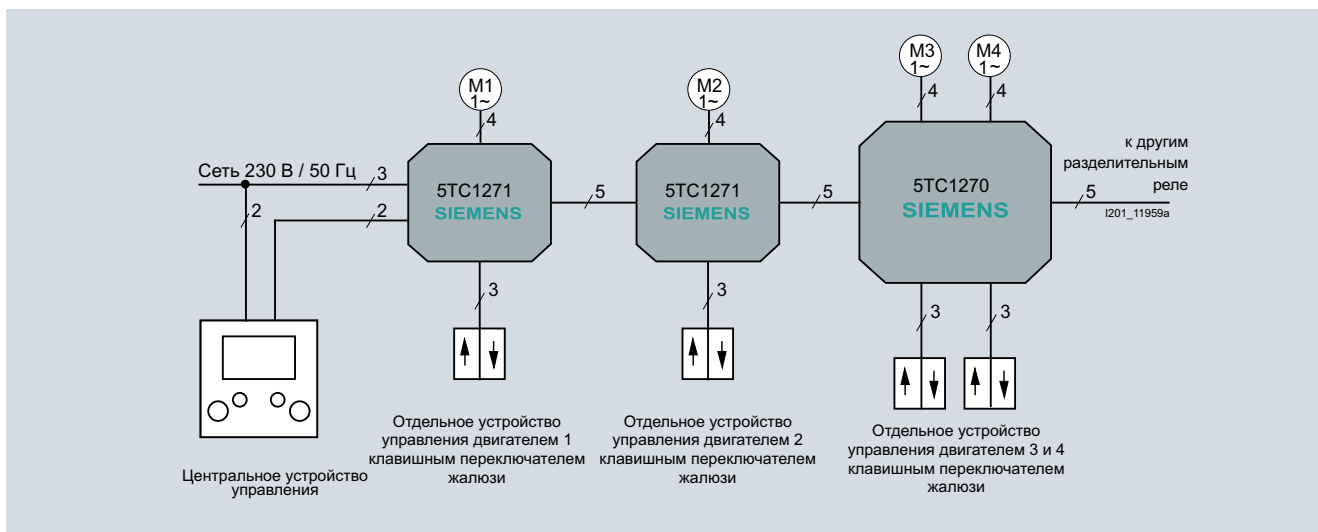

Сужение диапазона регулировочной кнопкой

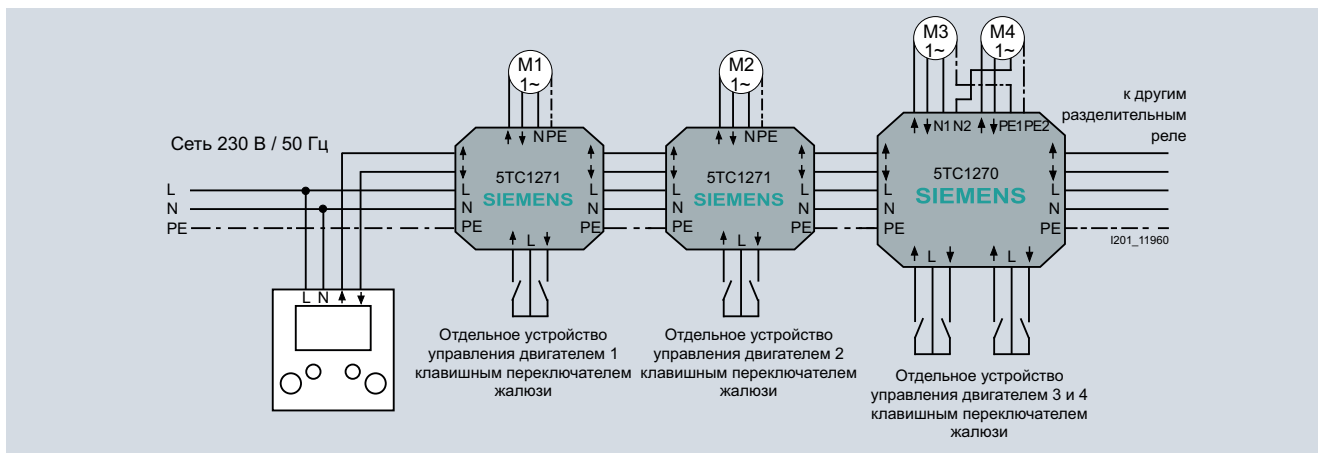
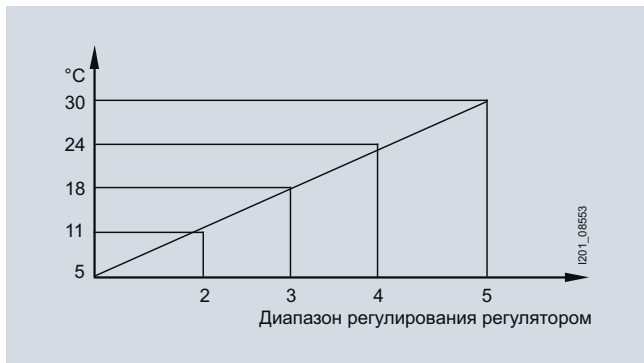
Технические характеристики

Область температур	5 ... 30 °C
Рабочее напряжение	230 В AC, 50/60 Гц
Переключающий контакт	размыкающий контакт
Номинальный ток	10 (4) А
Разность температур переключения	около 0,5 К
Снижение температуры	около 4 К
Степень защиты / класс защиты	IP30 / с защитной изоляцией

Электрические схемы

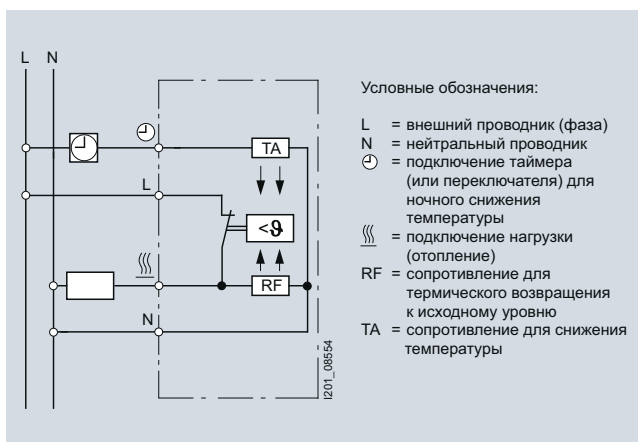

Регулятор температуры, 1ПК (5ТС9201)

Функционирование

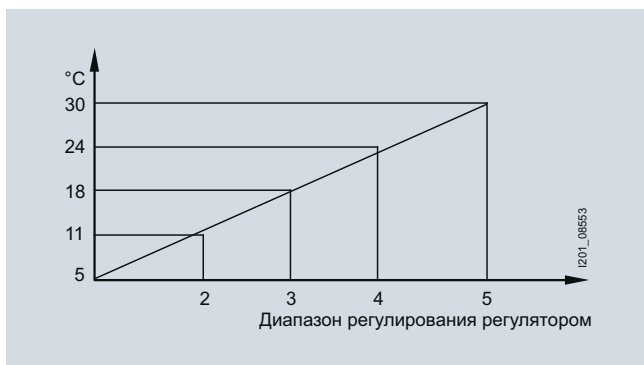

Сужение диапазона регулировочной кнопкой

Технические характеристики

Область температур	5 ... 30 °C
Рабочее напряжение	230 В AC, 50/60 Гц
Переключающий контакт	размыкающий контакт
Номинальный ток	10 (4) А (отопление) 5 (2) А (охлаждение)
Разность температур переключения	около 0,5 К
Снижение температуры	около 4 К
Степень защиты / класс защиты	IP30 / с защитной изоляцией

Электрические схемы

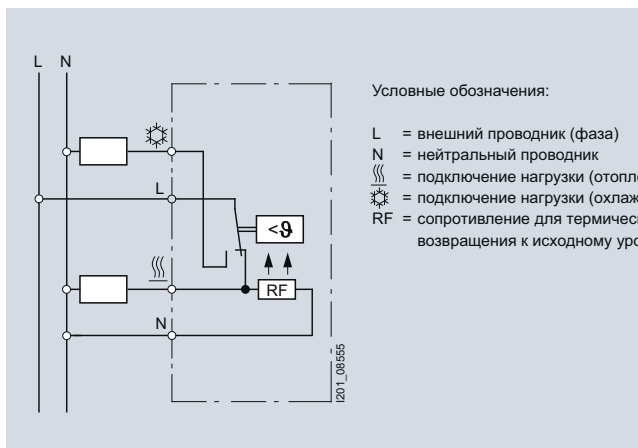

Техническая информация

Регулирование температуры помещений

Регулятор комнатной температуры с переключателем на три положения (5ТС9 202)

Функционирование

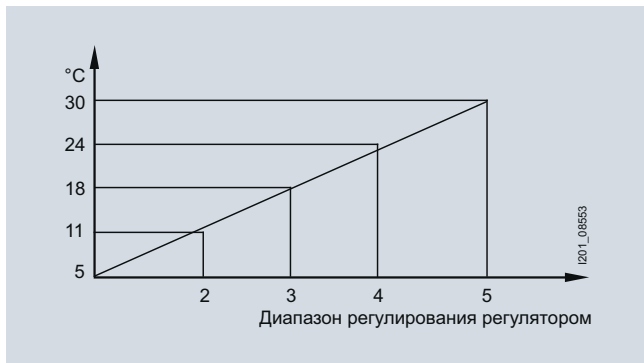

Сужение диапазона регулировочной кнопкой

Технические характеристики

Область температур	5 ... 30 °C
Рабочее напряжение	230 В AC, 50/60 Гц
Переключающий контакт	размыкающий контакт
Номинальный ток	10 (4) А (отопление)
Разность температур переключения	около 0,5 К
Снижение температуры	около 5 К
Степень защиты / класс защиты	IP30 / с защитной изоляцией

Электрические схемы

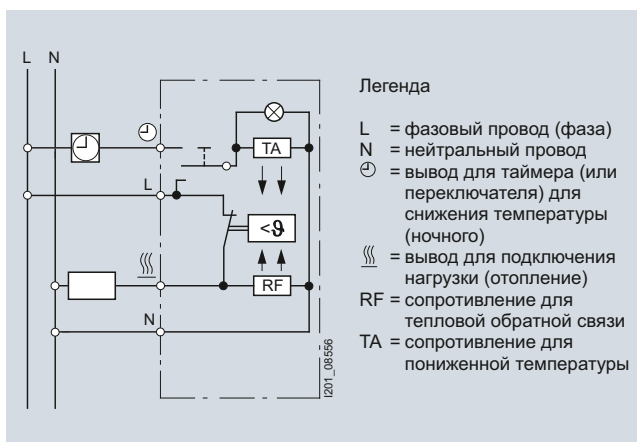

Регулятор комнатной температуры, система прямого обогрева пола (5ТС9 203)

Функционирование

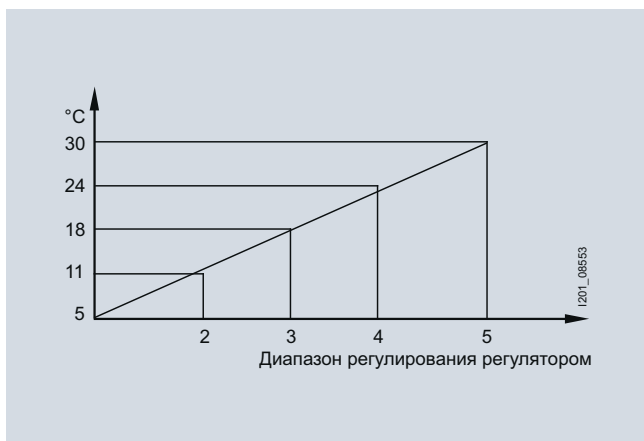

Сужение диапазона регулировочной кнопкой

Электрические схемы

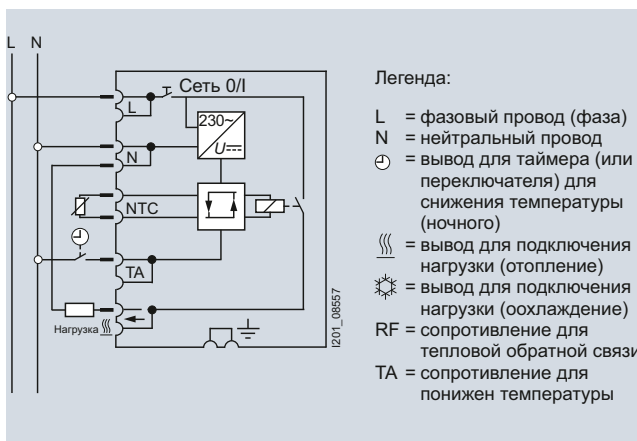

Технические характеристики

Управляющее устройство	
Область температур	5 ... 50 °C
Рабочее напряжение	230 В AC, 50/60 Гц
Область допуска	195 ... 253 В AC, 50 Гц
Переключающий контакт	закрывающий контакт
Номинальный ток (AC 250)	10 А при cos φ=1,0 (отопление)
Включаемая мощность	2,3 кВт
Выключатель	Сеть "вкл./выкл."
Светодиодная индикация	красная: управляющее устройство запрашивает тепло (режим отопления) зеленая: снижение температуры "вкл."
Разность температур переключения	около 1 К
Снижение температуры	около 5 К
Степень защиты / класс защиты	IP30 / с защитной изоляцией
Дистанционный датчик	
Чувствительный элемент	NTC по DIN 44 574
Кабель датчика	PVC, 2 x 0,50 мм ² , длина 4 м
Степень защиты	IP68 (по DIN VDE 0470T1)
Температура окружающей среды	-25 ... +70 °C
Параметры датчика измерительного устройства R _i > 1M	
Температура в °C	Сопротивление в кΩ
5	4,527
10	3,657
15	2,974
20	2,432
25	2,000
30	1,655
35	1,379
40	1,151
45	0,968
50	0,816

Обзор

Обзор сетей передачи данных

В основном применяются следующие три варианта сетей передачи данных:

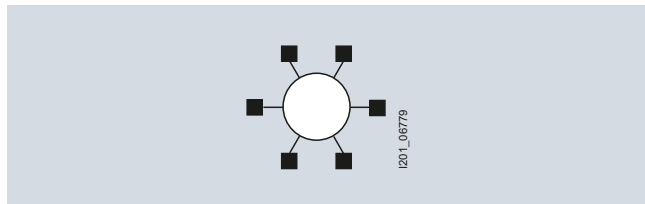

кольцевая сеть

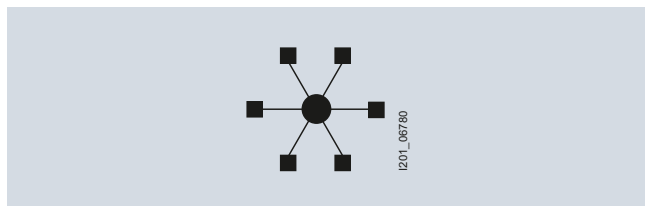

звездообразная сеть

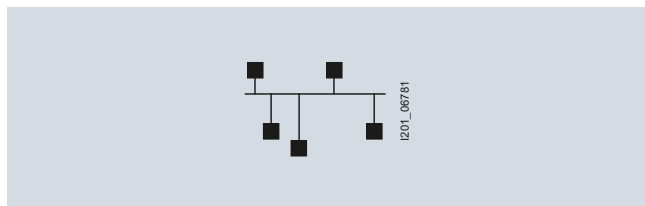

магистральная сеть

Кольцевая сеть

В кольцевой сети пользователи (узлы сети) связаны между собой в форме кольца. Данные передаются от одного узла сети к другому в одном и том же направлении. Для расширения системы кольцо просто разрывается и в этом месте добавляется еще один пользователь.

Звездообразная сеть

При расположении в форме звезды все пользователи соединены с центральным пунктом, который также работает как блок управления системой. Он передает данные дальше каждому из пользователей, кому эта информация была адресована. Эта структура сети обеспечивает возможность многоканального режима работы, при котором многие связи могут функционировать одновременно. Дополнительные пользователи при необходимости могут просто подключаться к центральному пункту.

Магистральная сеть

В магистральной сети все пользователи подключаются непосредственно к шине. Данные, передаваемые одним из узлов сети, сначала одновременно принимаются всеми другими. Но все узлы – естественно, за исключением адресата – игнорируют эти данные. Расширение сети осуществляется непосредственным подключением к шине, благодаря чему создается новый пользователь.

Штекерные разъёмы, распределители и розетки

Для соединения и распределения кабельных линий, а также для подключения оконечных устройств предусмотрены специальные штекерные разъёмы, распределители и розетки.

Устройства для скрытой установки

Эти компоненты для обработки и передачи данных, а также для телекоммуникационных и электроакустических устройств также входят в программу выключателей и розеток DELTA line, DELTA miro, DELTA profil, DELTA style, DELTA natur, DELTA fläche для открытой установки, для установки в монтажных коробках диаметром

60 мм и в каналах подоконников с (по выбору) вертикальными или наклонными под 30° выпусками.

Примеры:

В качестве примера из большого количества соединительных компонентов здесь описываются только некоторые устройства для техники обработки данных и телекоммуникационной техники. Для всех розеток могут использоваться крышки и рамки (размер 80 мм) электроустановочных систем выключателей и розеток DELTA line, DELTA miro, DELTA profil, DELTA style, DELTA natur, DELTA fläche для открытой установки.

Сверхминиатюрные штекерные разъёмы типа D

Сверхминиатюрные штекерные разъёмы типа D используются прежде всего для штекерных подключений компьютерных терминалов и устройств для передачи данных, а также для измерительных, управляющих и регулирующих устройств. Розетки имеют одну 9-, 15- или 25-контактную трапециевидную штекерную или гнездовую колодку для подключения одного устройства или две колодки для подключения двух устройств.

Штекерные разъёмы BNC/TNC

Штекерные разъёмы BNC¹⁾/TNC²⁾ применяются в высокочастотном диапазоне в сетях с коаксиальным кабелем. Стандартное исполнение может применяться для частот до 4 ГГц и предназначено для коаксиального кабеля с полным сопротивлением 50 Вт и 70 Вт. Штекер BNC соединяется с гнездом розетки посредством байонетного соединения, а виброустойчивый разъём TNC посредством резьбового соединения.

Штекерные разъёмы Western (WE)

Штекерные разъёмы Western (WE) применяются как в технике обработки данных (например, в качестве соединителя для витой пары³⁾, так и в телекоммуникационной технике (например, в качестве базового подключения ISDN⁴⁾).

Соединительные розетки WE оснащены одной или двумя 6- или 8-контактными гнездовыми колодками, которые при частичном оснащении контактами дают 4-, 6- или 8-контактные варианты розеток.

Штекерные разъёмы Twinax

Штекерные разъёмы Twinax применяются главным образом в локальных сетях обмена данными (LAN) с оконечными устройствами IBM. Оба первичных проводника твинаксиального кабеля (двухосевого кабеля) припаиваются к встроеной гнездовой колодке соединительной розетки, металлическая оплетка зажимается. Штекер после осуществления контакта с розеткой прикручивается накидной гайкой.

Соединительные элементы TAE

Телекоммуникационные соединительные розетки TAE применяются исключительно для подключения устройств телекоммуникационной техники, таких как, например, телефон, факс, телетайп. Адаптер (штекер) бывает как без соединительного шнура, так и со шнуром различной длины. Розетки, имеющие до трех гнездовых колодок, и адаптеры подготовлены для подключения телефона (F-кодирование) или для подключения дополнительных устройств (факсы и т.д.), а также оконечных устройств передачи/приема данных (видеотекст) (N-кодирование).

Розетки для оптоволоконных кабелей

Розетки для оптоволоконных кабелей в программе DELTA profil соответствуют требованиям современных кабельных систем со стекловолоконным кабелем.

Эти системы гарантируют также и в отношении будущих потребностей быструю и надежную передачу информации для многих случаев их применений, как например:

- телефон (язык, факс),
- передача данных (компьютер-клиент/сервер, компьютерная техника, электронная почта интернет, виртуальные ЛВС),
- мультимедийные средства (языковая интеграция, интеграция данных и видео).

1) BNC: Bajonett Norma Connector

2) TNC: Threaded Norma Connector

3) Два скрученных друг с другом провода

4) ISDN: Integrated Services Digital Network

Обзор

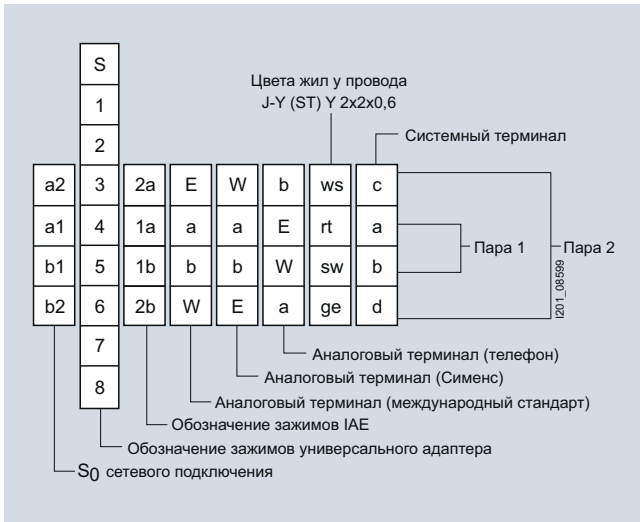

Маркировка жил для аналогового телефона и телефона цифровой сети интегрального обслуживания

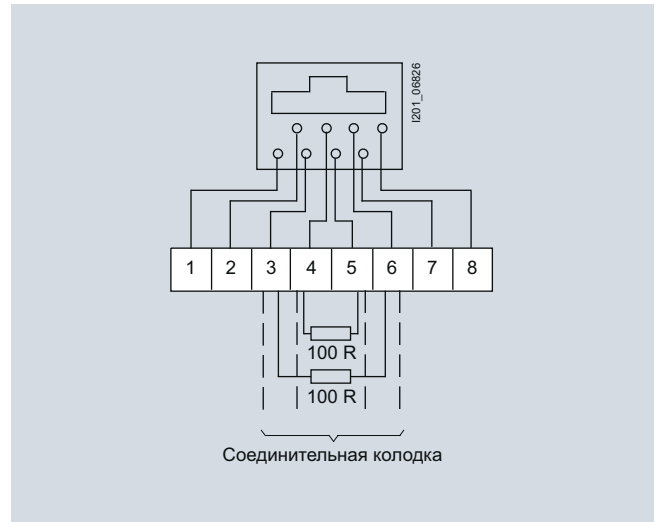

Соединительные розетки телефона цифровой сети интегрального обслуживания последовательно WE 8 или UAE 8

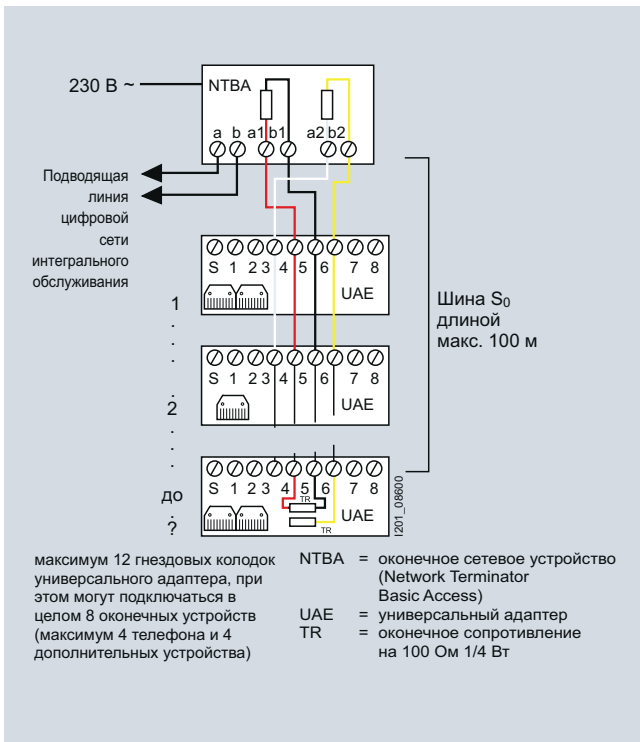

Подключение к шине S₀ цифровой сети интегрального обслуживания

Обзор

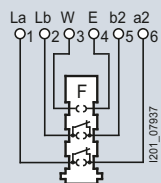

Розетка с адаптером для подключения телекоммуникационных устройств, для телефона

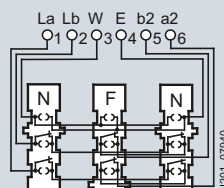

Розетка UAE / адаптером для подключения телекоммуникационных устройств, для телефона и/или дополнительного устройства

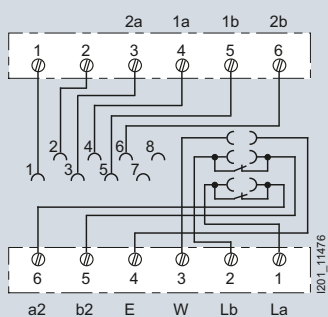

Розетка с адаптером для подключения телекоммуникационных устройств, для телефона и двух дополнительных устройств

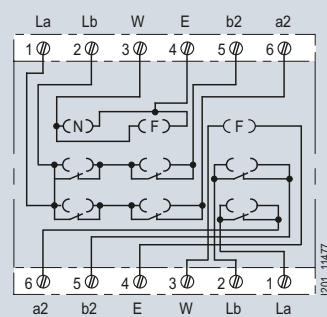

Розетка с адаптером для подключения телекоммуникационных устройств, для двух телефонов и двух дополнительных устройств

Схемы подключений

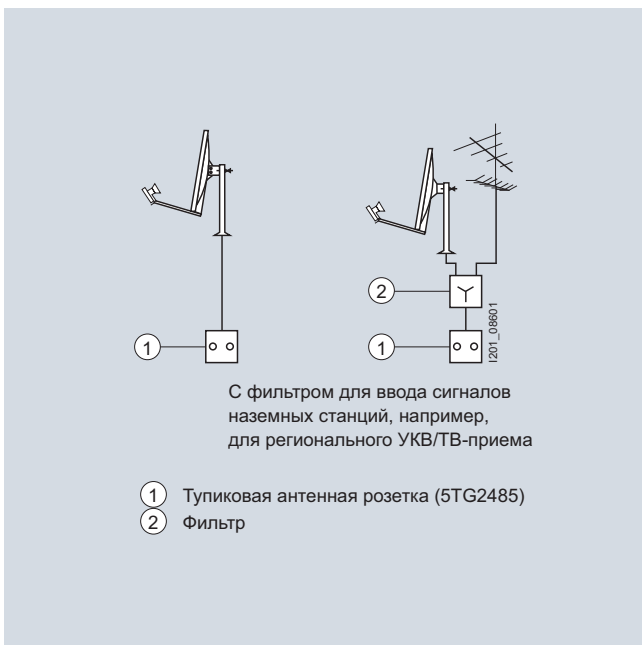

Антенная установка спутникового телевидения с универсальным односторонним спутниковым конвертером для аналогового и цифрового приема

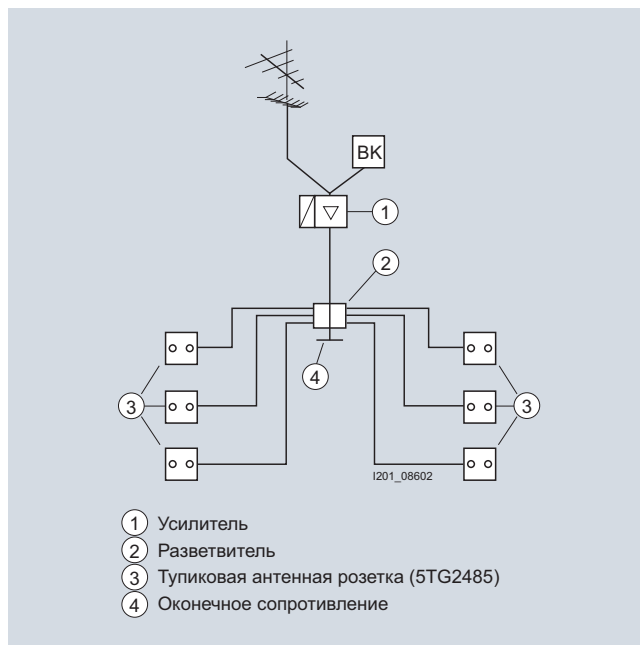

Антенная установка для сигналов наземных станций и/или широкополосной кабельной сети со звездообразной структурой

Проходная розетка для антенны / концевая розетка (5TG2484)

Схемы подключений

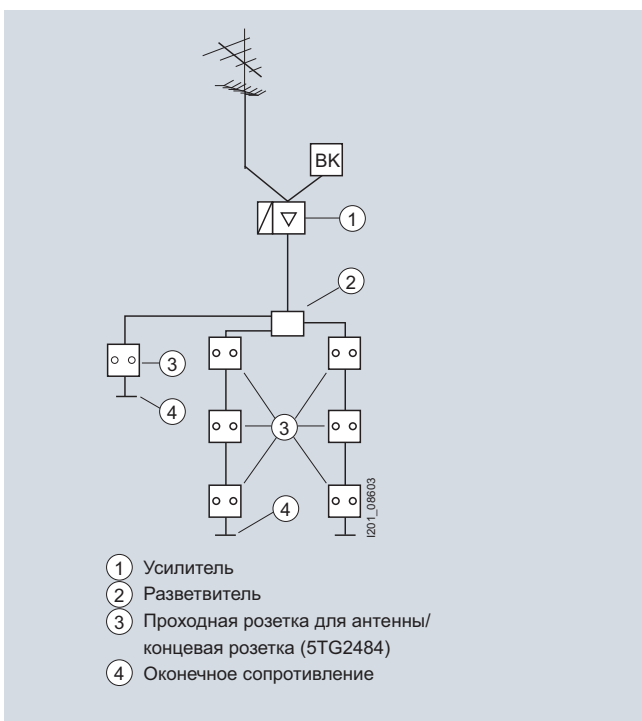

Антенная установка для сигналов наземных станций и/или широкополосной кабельной сети с древовидной структурой/со звездообразной структурой

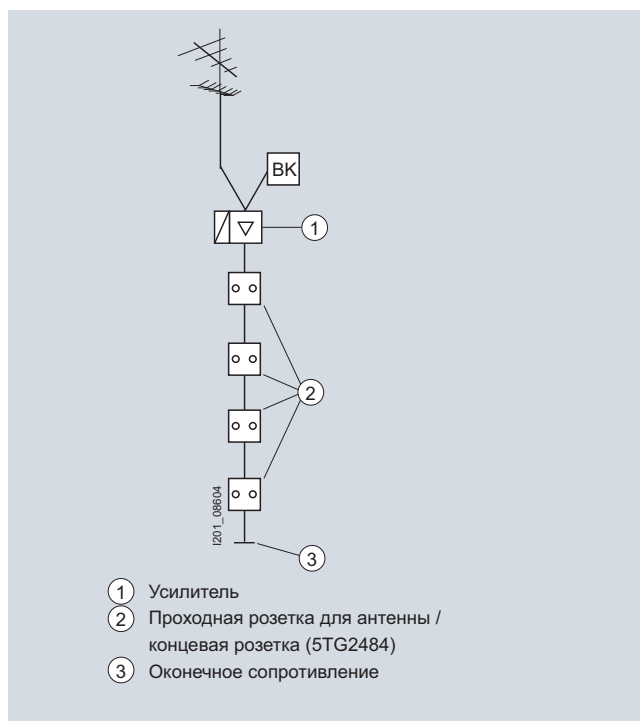

Антенная установка для сигналов наземных станций и/или широкополосной кабельной сети с древовидной структурой

Светодиодный сигнализатор (5TG9880-x)

Обзор

Применение светодиодных сигнализаторов в светофорной функции

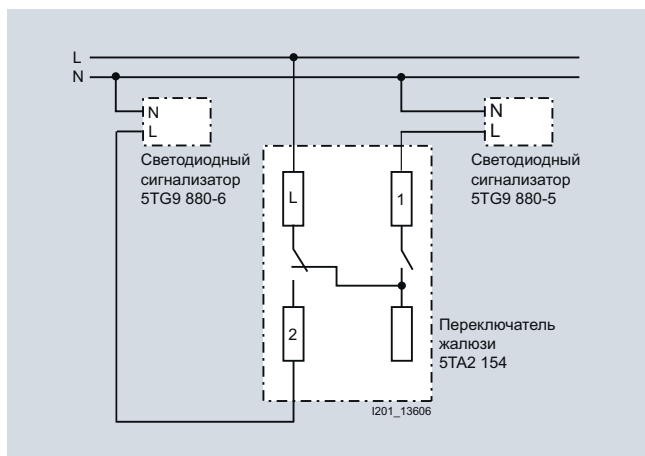

Пример светофорной функции

Необходимые изделия для светофорной функции и управления ею (пример DELTA line)

Отдельные компоненты	Артикул
Необходимые изделия для светофорной функции	
• Светодиодный сигнал, с красным свечением	5TG9880-5
• Светодиодный сигнал, с зеленым свечением	5TG9880-6
• Основание для модуля, 2М, для DELTA line, титановобелый, m-system	5TG2010
• Рамки, размер 80 мм, одноместная, титаново-белый, DELTA line	5TG2551-0
Необходимые изделия для управления светофорной функцией	
• Выключатель для жалюзи с электрической и механической блокировкой	5TA2154
• Клавиша двойная, с полем для надписи, титаново-белый, i-system	5TG6212
• Рамки, размер 80 мм, одноместная, титаново-белый, DELTA line	5TG2551-0

Международные штепсельные разъёмы

Розетка для бритья

Схемы подключений

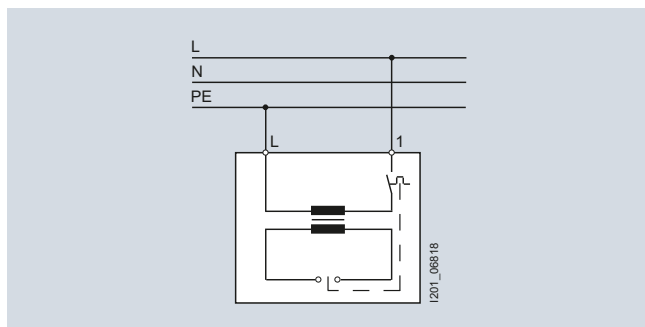

Розетка для бритья (принципиальная электросхема)

ООО «Сименс»
Департамент «Управление электроэнергией»
Подразделение «Низковольтное оборудование»

115184, Москва,
ул. Большая Татарская, д.9
Тел.: (495) 223-37-34
Факс: (495) 737-23-85
Эл. почта: lmv.ru@siemens.com

Текст документа может быть изменен без уведомления.

Описания или рабочие характеристики, представленные в настоящей брошюре, на практике могут не соответствовать приведенной выше информации или могут быть изменены в процессе дальнейшей разработки продуктов. Обязательства по указанию соответствующих характеристик продуктов имеют силу только в случае, если они четко оговорены при заключении договора.

Все наименования продуктов являются торговыми марками компании «Сименс» или других поставщиков, и их использование третьими лицами для собственных нужд может нарушать права соответствующих правообладателей.

© ООО «Сименс» 2015г.